

bott vario3

per il vostro Ford

bott

Soluzioni di
sistema
innovative



Costruzione leggera
in alluminio

Allestimenti veicoli commerciali

bott vario3

Personalizzato per utilizzi specifici.

Tecnici di servizio



Installatori



Manager di flotte



Elettricisti/Fabbri



Carpentieri



Lavoratori edili



Falegnami



Pittori



Due marchi – Un solo sistema

Non importa quale tipo di veicolo Ford abbiate scelto – vi offriamo la soluzione adatta per il vostro allestimento con bott vario3. I punti di fissaggio sono perfettamente adatti alle misure del veicolo Ford. Vi garantiamo una progettazione ottimale, un montaggio sicuro ed uno smontaggio senza danni. Vi offriamo una panoramica dei moduli già pre-configurati ed anche una pianificazione individuale per il vostro Ford. Inoltre,

vi mostriamo un ampio assortimento con accessori, elementi per il fissaggio dei carichi e sistemi per tenere tutto in ordine.

L'unione degli allestimenti per veicoli commerciali bott vario3 e Ford.



Vostra l'idea - Nostra la progettazione

Sistema modulare flessibile

Studio individuale

Orientamento pratico nella
progettazione

Organizzazione dello spazio utile



Personalizzato e rispondente alle necessità

Insieme a un consulente del team di esperti di bott potete configurare un allestimento bott vario3 personalizzato per il vostro veicolo. Con l'aiuto di una visualizzazione 3D è possibile farsi immediatamente un'idea del nuovo allestimento e cambiare alcuni dettagli se ritenuto opportuno. L'allestimento più indicato viene elaborato dal team di bott tenendo conto in modo specifico degli aspetti pratici della vostra attività. La progettazione prevede un'analisi dettagliata preventiva delle vostre esigenze. A questo scopo prendiamo attentamente visione dell'attrezzatura che dovete sempre avere a disposizione durante il vostro lavoro.

L'analisi è seguita da uno studio dell'allestimento perfettamente commisurato alle vostre esigenze da parte dei nostri esperti. La struttura modulare dell'allestimento per veicoli commerciali bott vario3 consente una configurazione in base alle specifiche necessità del cliente. Tutti gli attrezzi e materiali saranno riposti comodamente dove saranno sempre a portata di mano. La postazione di lavoro mobile in questo modo semplificherà e ageverà il vostro lavoro quotidiano in maniera ottimale.

Gamma di servizi

Servizi per flotte

Assistenza full-service

Collaborazioni con costruttori
di veicoli

Consulenza per il
finanziamento

Impiego economico
delle risorse



Il vostro fornitore di un sistema di servizi

Avete deciso di acquistare un veicolo commerciale Ford. Con la vostra scelta avete creato il presupposto perfetto per l'installazione di un allestimento veicoli commerciali bott vario3.

Lavoriamo in stretta collaborazione con la casa automobilistica: per questo i nostri allestimenti sono compatibili con tutti i modelli di veicoli commerciali Ford. I componenti di bott vario3, grazie alle loro dimensioni e ai loro punti di fissaggio, si adattano perfettamente alle caratteristiche del vostro veicolo. In questo modo

avete la possibilità di sfruttare al meglio il vostro volume di carico. Ciò garantisce inoltre un montaggio sicuro, di conseguenza, anche una guida sicura e – nella peggiore delle evenienze – anche una sicurezza ottimale in caso di collisione. Questo vale sia per i moduli già pre-configurati, sia per l'allestimento personalizzato che noi progettiamo precisamente in base alle vostre esigenze. La combinazione derivante dall'unione del vostro veicolo commerciale e di un allestimento bott vario3 crea quindi un sistema sinergico.

Crash test superato

Sicurezza per conducente
e carico

Conforme alla normativa
ECE R44

Velocità all'urto
50km/h

L'allestimento bott vario3 soddisfa sempre i severi requisiti dei test cui viene sottoposto. I risultati dimostrano che, in caso di pericolo, sia il conducente sia il passeggero possono fare affidamento su bott vario3.

Vedi il crash test.

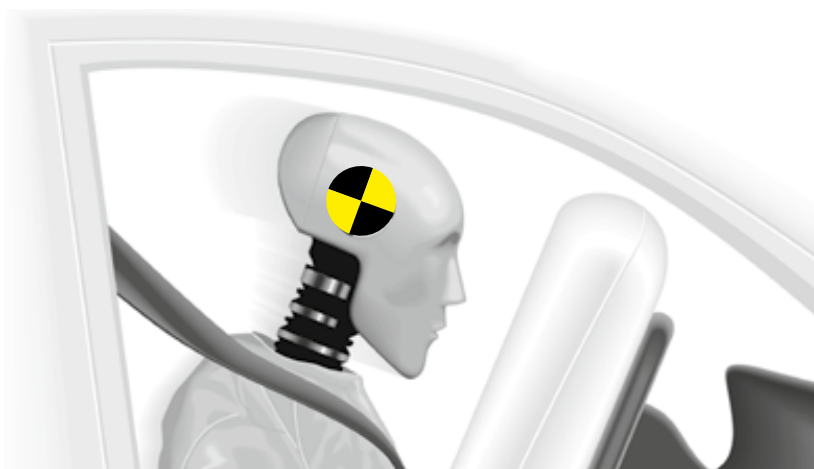

Sicurezza comprovata

Quanto sicuri siano gli allestimenti per veicoli commerciali bott vario3 per voi e per i vostri collaboratori lo abbiamo dimostrato con i nostri crash test. In tale contesto esperti indipendenti effettuano le prove con un veicolo completamente carico. Le sollecitazioni cui sono sottoposti i componenti corrispondono a quelle che si determinano nel caso di un grave incidente stradale.

I crash test simulano un urto tra il veicolo e un ostacolo a una velocità di 50 km/h secondo quanto prescritto dalla direttiva ECE R44. Gli allestimenti per veicoli commerciali vario3 superano abbondantemente i requisiti delle prove.

In situazioni di emergenza potete fare totale affidamento sugli allestimenti per veicoli commerciali bott vario3.

Nell'ambito dei test si rivolge particolare attenzione ai punti di collegamento alla carrozzeria sul fondo e sulle pareti del veicolo. Importante è anche la struttura dell'allestimento nella sua interezza. Dalle prove emerge chiaramente che essa è in grado di assorbire forze enormi grazie ad una torsione mirata dei componenti. La massima attenzione viene inoltre rivolta a tutti i componenti mobili. Dai moduli non cade nulla e i cassetti rimangono ben chiusi.

Allestimento base

Robusta protezione
della carrozzeria

Collegamento multiplo
degli elementi
di fissaggio del carico

Vano di carico
facile da pulire



La soluzione per la protezione del vano di carico

L'allestimento base su misura bott protegge l'area di carico dall'usura nell'uso quotidiano e mantiene elevato nel tempo il valore del vostro veicolo. Esso comprende una pavimentazione, rivestimenti pareti e, su richiesta, anche un rivestimento tetto. Il pianale a pavimento bott vario viene perfettamente fissato nel vostro veicolo commerciale. Il rivestimento del pianale bott vario è antiscivolo, in modo che possiate muovervi sempre con la massima sicurezza – anche in caso di pioggia. Il rivestimento del vano di carico protegge la vernice e preserva così il valore del vostro veicolo commerciale.

Il nostro rivestimento a parete è disponibile in diverse varianti: in materiale sintetico riciclabile o in alluminio con pannello forato perfo per portautensili.

Un rivestimento tetto completa il vostro rivestimento del vano di carico. È possibile integrare ulteriori barre di fissaggio per pali ferma carico, anche con illuminazione LED compresa. Un'illuminazione interna diffusa nel vano di carico semplifica il vostro lavoro in condizioni di scarsa luminosità.

Allestimento base



- Pavimentazioni bott vario
- Pavimento leggero e idrorepellente in multistrato di betulla 12 mm
- Lato superiore: pellicola in resina di rivestimento robusta e antiscivolo con bott Dekor
- Lato inferiore: pellicola di rivestimento in resina con superficie liscia
- Bordi: sagomati, idrorepellenti, colorati in grigio e con profilo parasigoli in alluminio nell'area delle porte
- Nei pavimenti con le barre di fissaggio integrate, il profilo parasigoli è di regola incluso
- Classe di emissione E1 secondo EN 717-2 / azione antiscivolo R10, indice Taber > 500
- Incl. materiale di fissaggio
- Montaggio semplificato con l'utilizzo delle tazze incassate



Pavimento bott vario con barre di fissaggio trasversali

- Con profilo parasigoli di alluminio nell'area delle porte
- Le barre di fissaggio si trovano direttamente sotto i montanti del tetto
- Le coperture delle tazze in materiale sintetico facilitano l'accesso ai punti di fissaggio presenti a bordo del veicolo e permettono di pulire con facilità il vano di carico

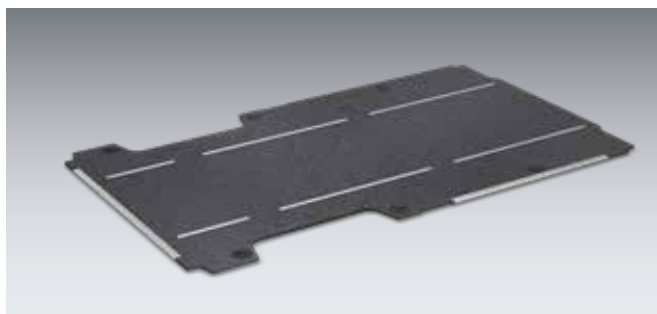

Pavimento bott vario con barre di fissaggio longitudinali

- Con profilo parasigoli di alluminio nell'area delle porte
- La distanza standard tra le barre di fissaggio è 880 mm, su richiesta possono essere fornite altre distanze
- Le coperture delle tazze in materiale sintetico facilitano l'accesso ai punti di fissaggio presenti a bordo del veicolo e permettono di pulire con facilità il vano di carico

bott vario pavimento nelle diverse configurazioni

Modello	Ranger ** Doppia cabina	Transit Courier	Transit Connect L1	Transit Connect L2	
Anno di modello	2016	2014	2022	2022	
Interasse	3220	2489	2755	2970	
senza paraspigoli		11320159²	11320579²	11320580²	
con paraspigoli	11310467	11310159²	11310579²	11310580²	
con barre di fissaggio trasversali		11312159²	11312579²	11312580²	
Quantità di barre di fissaggio trasversali		2	3	4	
con barre di fissaggio longitudinali					
Versione in materiale sintetico					
con paraspigoli	11310467.10				

Modello	Transit Custom L1-H1	Transit Custom L1-H2	Transit Custom L2-H1	Transit Custom L2-H2	
Anno di modello	2012	2012	2012	2012	
Interasse	2933	2933	3300	3300	
senza paraspigoli	11320144²	11320382²	11320145²	11320383²	
con paraspigoli	11310144²	11310382²	11310145²	11310383²	
con barre di fissaggio trasversali	11312144²	11312382²	11312145²	11312383²	
Quantità di barre di fissaggio trasversali	3	3	4	4	
con barre di fissaggio longitudinali	11321144²	11321382²	11321145²	11321383²	

Modello	Transit L2-FA	Transit L2-HA	Transit L3-FA	Transit L3-HA	Transit L4-HA
Anno di modello	2014	2014	2014	2014	2014
Interasse	3300	3300	3750	3750	3750 *
senza paraspigoli	11320149²	11320150²	11320151²	11320152²	11320153²
con paraspigoli	11310149²	11310150²	11310151²	11310152²	11310153²
con barre di fissaggio trasversali	11312149²	11312150²	11312151²	11312152²	11312153²
Quantità di barre di fissaggio trasversali	3	3	4	4	5
con barre di fissaggio longitudinali	11321149²	11321150²	11321151²	11321152²	11321153²

Modello	Transit L4-HA Ruote gemellate				
Anno di modello	2014				
Interasse	3750 *				
senza paraspigoli	11320173²				
con paraspigoli	11310173²				
con barre di fissaggio trasversali	11312173²				
Quantità di barre di fissaggio trasversali	5				
con barre di fissaggio longitudinali	11321173²				

¹cabina doppia ²Montaggio senza tazza incassata * con sbalzo FA = trazione anteriore HA = trazione ** modello doppia cabina abbinabile solo con Hardtop

Rivestimenti pareti interne



Rivestimento pareti interne bott vario protect

- Rivestimento parete su misura in polipropilene riciclabile
- Pannelli con struttura a nido d'ape, spessore 4 mm, con superficie ruvida su un lato
- Colore: grigio chiaro (RAL 7035)
- Resistente ai raggi UV, peso minimo, resistente alla corrosione e indeformabile, resistente alle sostanze chimiche
- estremamente facile da pulire
- incl. materiale di fissaggio

Rivestimenti pareti interne

Rivestimento pareti interne bott vario protect



per veicoli
con porta scorrevole a destra

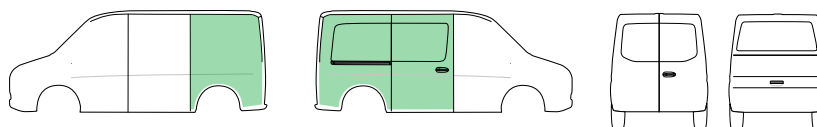

per veicoli
con porta scorrevole a
destra e porte battenti

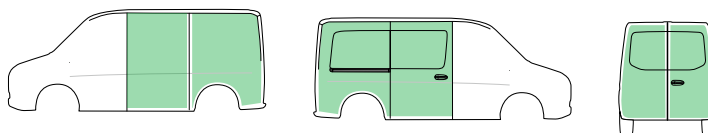

per veicoli
con porta scorrevole a
destra e porta basculante

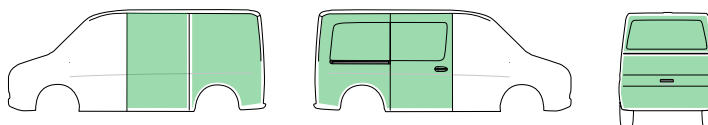

Modello	Transit Courier	Transit Connect L1	Transit Connect L2	Transit Custom L1	Transit Custom L2
Anno di modello	2014	2022	2022	2014	2014
Interasse	2489	2755	2970	2933	3300
per veicoli con porta scorrevole a destra	12225221.95	12225379.95	12225384.95	12225155.95	12225158.95
per veicoli con porta scorrevole a destra e porte battenti	12225222.95	12225380.95	12225385.95	12225156.95	12225159.95
per veicoli con porta scorrevole a destra e porta basculante		12225381.95	12225386.95	12225157.95	12225160.95

Modello	Transit L2-H2-FA-HA	Transit L2-H3-FA-HA **	Transit L3-H2-FA-HA	Transit L3-H3-FA-HA **	Transit L4-H3-HA **
Anno di modello	2014	2014	2014	2014	2014
Interasse	3300	3300	3750	3750	3750 *
per veicoli con porta scorrevole a destra	12225189.95	12225191.95	12225193.95	12225195.95	12225197.95
per veicoli con porta scorrevole a destra e porte battenti	12225190.95	12225192.95	12225194.95	12225196.95	12225198.95

*con sbalzo **versione tetto alto rivestito per l'intera altezza FA = trazione anteriore HA = trazione
I codici articolo per i veicoli con 2 porte scorrevoli sono disponibili su richiesta

Rivestimenti pareti interne



Rivestimento pareti interne bott vario protect plus

- Rivestimento parete su misura in alluminio di 1 mm di spessore
- leggeri ed estremamente resistenti agli urti
- con griglia di fori perfo per applicare i ganci e i supporti perfo
- incl. materiale di fissaggio

Rivestimenti pareti interne

Rivestimento pareti interne bott vario protect plus



per veicoli
con porta scorrevole a destra

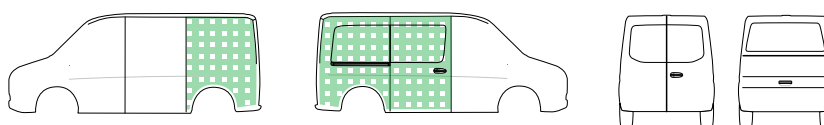

per veicoli
con porta scorrevole a destra e porte battenti

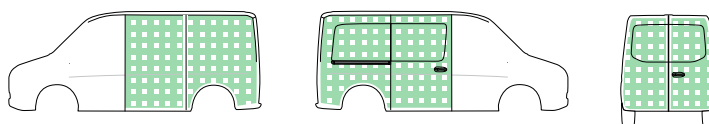

per veicoli
con porta scorrevole a destra e porta basculante

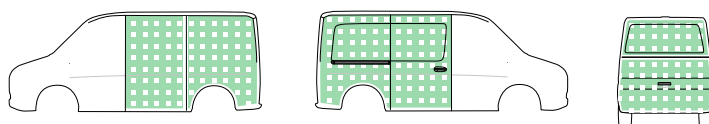

Modello	Transit Courier	Transit Connect L1	Transit Connect L2	Transit Custom L1	Transit Custom L2
Anno di modello	2014	2022	2022	2014	2014
Interasse	2489	2755	2970	2933	3300
per veicoli con porta scorrevole a destra	12225221.98	12225379.98	12225384.98	12225155.98	12225158.98
per veicoli con porta scorrevole a destra e porte battenti	12225222.98	12225380.98	12225385.98	12225156.98	12225159.98
per veicoli con porta scorrevole a destra e porta basculante		12225381.98	12225386.98	12225157.98	12225160.98

Modello	Transit L2-H2-FA-HA	Transit L2-H3-FA-HA **	Transit L3-H2-FA-HA	Transit L3-H3-FA-HA **	Transit L4-H3-HA **
Anno di modello	2014	2014	2014	2014	2014
Interasse	3300	3300	3750	3750	3750 *
per veicoli con porta scorrevole a destra	12225189.98	12225191.98	12225193.98	12225195.98	12225197.98
per veicoli con porta scorrevole a destra e porte battenti	12225190.98	12225192.98	12225194.98	12225196.98	12225198.98

*con sbalzo **versione tetto alto rivestito per l'intera altezza FA = trazione anteriore HA = trazione
I codici articolo per i veicoli con 2 porte scorrevoli sono disponibili su richiesta

Rivestimenti pareti interne

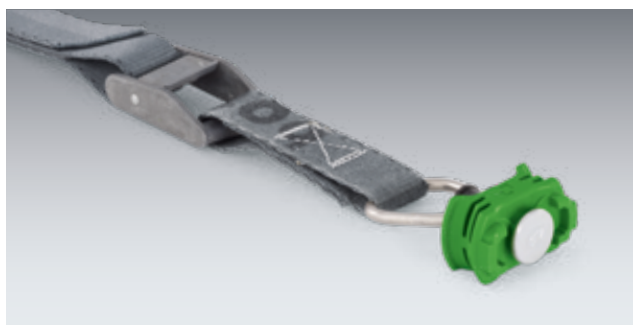
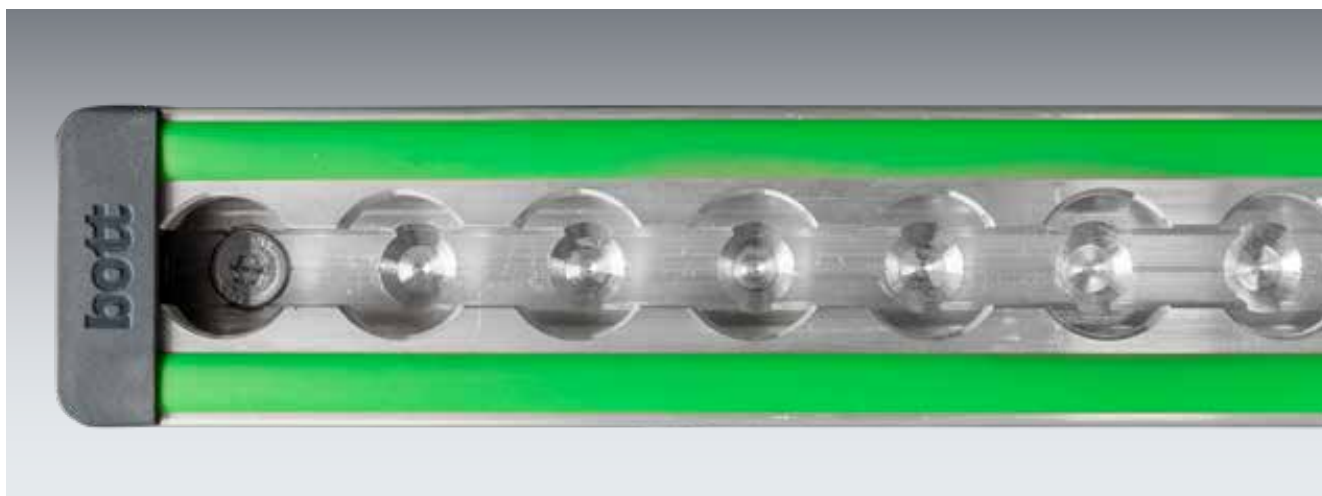

Rivestimenti delle pareti interne con sistema modulare di fissaggio alle pareti (rail/prorail)

- Rivestimento pareti interne bott vario protect con barre di fissaggio carico integrate con profilo Airline
- Per il fissaggio degli allestimenti per veicoli commerciali bott vario o per il set con cinghie e clip
- Suddivisione dello sforzo sull'intera superficie della struttura del veicolo tramite fissaggio attraverso le guide
- In caso di riallestimento, le barre di fissaggio possono rimanere nel veicolo e rappresentano un valore aggiunto
- Incl. materiale di fissaggio

bott vario protect rail

- Con barra di fissaggio al centro



bott vario protect prorail

- Con barra di fissaggio al centro e in alto



Rivestimenti pareti interne

Rivestimento pareti interne bott vario protect rail

per veicoli
con porta scorrevole a destra

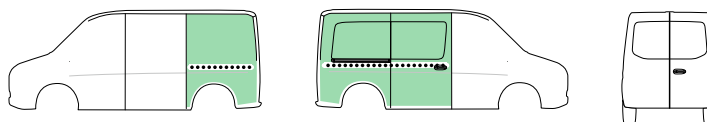

per veicoli
con porta scorrevole a destra
e porte battenti

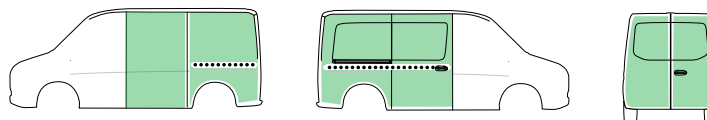

Modello	Transit L2-H2-FA-HA	Transit L2-H3-FA-HA **	Transit L3-H2-FA-HA	Transit L3-H3-FA-HA **	Transit L4-H3-HA **
Anno di costruzione	2014	2014	2014	2014	2014
Interasse	3300	3300	3750	3750	3750 *
per veicoli con porta scorrevole a destra – con barra centrale	12220189.95	12220191.95	12220193.95	12220195.95	12220197.95
per veicoli con porta scorrevole a destra e porte a battente – con barra centrale	12220190.95	12220192.95	12220194.95	12220196.95	12220198.95

Rivestimento pareti interne bott vario protect prorail

per veicoli
con porta scorrevole a destra

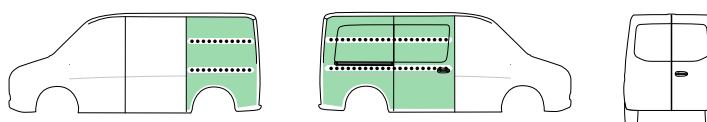

per veicoli
con porta scorrevole a destra
e porte battenti

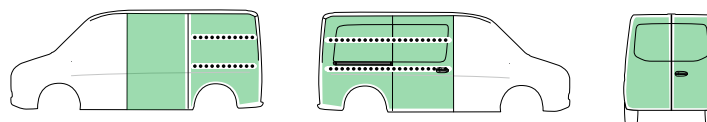

Modello	Transit L2-H2-FA-HA	Transit L2-H3-FA-HA **	Transit L3-H2-FA-HA	Transit L3-H3-FA-HA **	Transit L4-H3-HA **
Anno di costruzione	2014	2014	2014	2014	2014
Interasse	3300	3300	3750	3750	3750 *
per veicoli con porta scorrevole a destra – con barra centrale e superiore	12221189.95	12221191.95	12221193.95	12221195.95	12221197.95
per veicoli con porta scorrevole a destra e porte a battente – con barra centrale e superiore	12221190.95	12221192.95	12221194.95	12221196.95	12221198.95

*con sbalzo **versione tetto alto rivestito per l'intera altezza FA = trazione anteriore HA = trazione
I codici articolo per i veicoli con 2 porte scorrevoli sono disponibili su richiesta

Caratteristiche del modulo

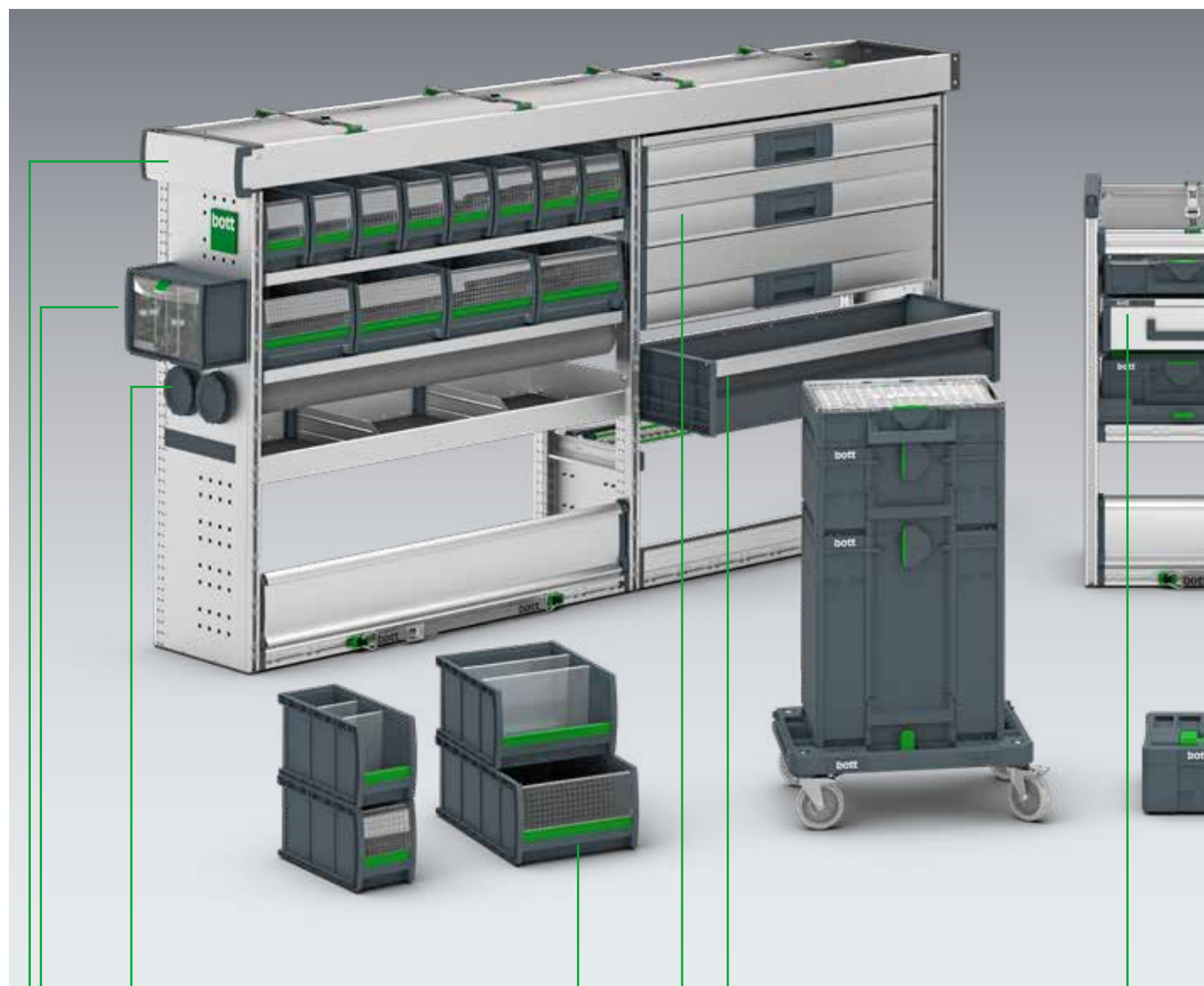

Supporto per materiali lunghi
per il trasporto semplice di oggetti lunghi e pesanti



TiltBox
per conservare in modo pratico la minuteria e i materiali di consumo



Vasca telescopica
per riporre in modo sicuro tubi e profili



varioSlide
cassetti leggeri dal grande volume utile



Cassetto
col 100% di estrazioni maggiorate e capacità di carico di 70 kg



bottBox
pratiche scatole per il materiale per i veicoli di assistenza e l'officina



V-Box bott vario3
per la sistemazione pratica
del metro



Systainer³
valigetta di sistema flessibile
in 2 larghezze e 6 altezze



Systainer³ Organizer
pratica cassetta per minuteria,
compatibile con molti prodotti
Systainer³



varioCase
valigetta di servizio in alluminio
leggero o lamiera robusta



Cassetti ruotati
per consentire un accesso ergonomico
dall'esterno del veicolo



Vasca con C-Lash
per mettere a disposizione un pratico
set di fissaggio del carico nelle vasche



Elementi per il fissaggio del carico
per consentire un trasporto sicuro
di materiali e attrezzature in tutto
l'allestimento

Pacchetti di moduli



Ford Transit
Connect

Ford
Transit

Moduli per veicoli di qualsiasi grandezza



I moduli dell'allestimento bott vario3 per il vostro veicolo commerciale offrono numerosi elementi per organizzare il volume di carico. Questi elementi si possono combinare perfettamente per ogni esigenza personalizzata del vostro lavoro. Per l'allestimento veicoli commerciali bott vario3, i progettisti hanno prestato particolare attenzione alla sicurezza e all'utilizzo ideale dello spazio disponibile.

Ford Transit
Custom

Transit Courier

Interasse 2489 mm



bott vario3 Silver Package

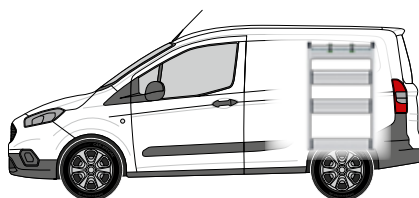
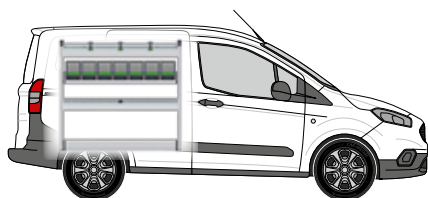

Il modulo sinistro contiene:

- 1 vasca di alluminio con base in gomma antiscivolo, set di fissaggio (-oo- / -C-) integrato e 3 cinghie di fissaggio (-C-)
- 1 piattello bottBox con 7 bottBox
- 1 vasca di alluminio con base in gomma antiscivolo e divisorio
- 1 base con fissaggio del carico integrato (-oo-)
- 2 fiancate con set di fissaggio integrato (-oo-)

Il modulo destro contiene:

- 1 vasca di alluminio con base in gomma antiscivolo, set di fissaggio (-oo- / -C-) integrato e 2 cinghie di fissaggio (-C-)
- 2 ripiani con antina a ribalta con sportelli di alluminio orientabili e basi in gomma antiscivolo
- 1 base con set di fissaggio integrato (-oo-)

Modulo sinistro L x P x A [mm]	1038 x 264 x 950
Modulo destro L x P x A [mm]	590 x 264 x 950
Codice art.	70099045.19M
Set montaggio	73510067.51V

	-C- Lash Tutti i tipi di set di fissaggio con cinghia di fissaggio -C- Lash.	TopLash -C- Set di fissaggio nelle vasche.
	FrontLash -OO- Set di fissaggio verticale e orizzontale sulla parte anteriore dell'allestimento.	



Accessori compresi nel modulo

- 1 porta documenti
- 1 cinghia di fissaggio con innesto rapido e morsetto
- 1 TiltBox
- Installazione 1 cinghia di fissaggio C-Lash

Transit Courier

Interasse 2489 mm



bott vario3 Green Package

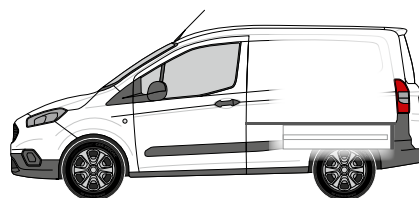
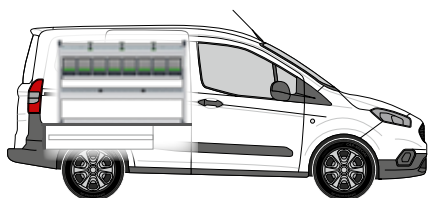



Il modulo sinistro contiene:

- 1 vasca di alluminio con base in gomma antiscivolo, set di fissaggio (-oo- / -C-) integrato e 3 cinghie di fissaggio (-C-)
- 1 piattello bottBox con 7 bottBox
- 1 vasca di alluminio con base in gomma antiscivolo e divisori
- 1 base con set di fissaggio integrato (-oo-)
- 2 fiancate con set di fissaggio integrato (-oo-)

Il doppio pavimento contiene:

- 2 cassette per carichi pesanti (70kg) con basi in gomma antiscivolo, 1 ripiano per oggetti lunghi
- Altezza 250 mm
- Superficie di carico libera
- Protezione antifurto, il materiale sistemato non è visibile dall'esterno. Comodo accesso dalla porta scorrevole e dalla porta a battente. Massimo spazio disponibile. Doppio pavimento ordinabile separatamente.

Modulo sinistro L x P x A [mm]	1150 x 264 x 750
Codice art. compresi Doppio pavimento	70099046.19M
Set montaggio	73510067.51V
Codice art. Doppio pavimento	70010010.19V

	-C- Lash Tutti i tipi di set di fissaggio con cinghia di fissaggio -C- Lash.	TopLash -C- Set di fissaggio nelle vasche.
	FrontLash -OO- Set di fissaggio verticale e orizzontale sulla parte anteriore dell'allestimento.	



Accessori compresi nel modulo

- 1 porta documenti
- 1 cinghia di fissaggio con innesto rapido e morsetto
- 1 TiltBox
- Installazione 1 cinghia di fissaggio C-Lash

Transit Connect L1

Interasse 2755 mm



bott vario3 Silver Package

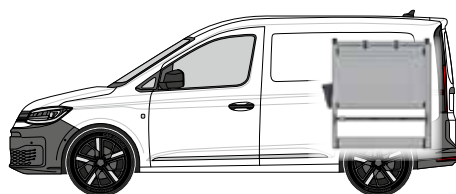
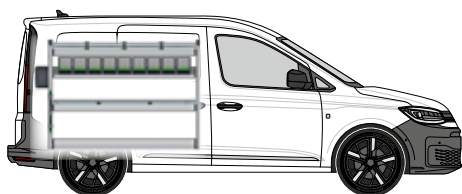



Il modulo sinistro contiene:

- 1 vasca di alluminio con base in gomma antiscivolo, set di fissaggio (-oo- / -C-) integrato e 3 cinghie di fissaggio (-C-)
- 1 piattello bottBox con 9 bottBox
- 1 vasca di alluminio con base in gomma antiscivolo e divisori
- 1 base con set di fissaggio integrato (-oo-)
- 2 fiancate con set di fissaggio integrato (-oo-)

Il modulo destro contiene:

- 1 vasca di alluminio con base in gomma antiscivolo, set di fissaggio (-oo- / -C-) integrato e 2 cinghie di fissaggio (-C-)
- 3 cassetti per carichi pesanti con basi in gomma antiscivolo
- 1 ripiano con antina a ribalta con sportello di alluminio orientabile e base in gomma antiscivolo
- 1 base con set di fissaggio integrato (-oo-)
- 1 portacustodia con Systainer³ Organizer M 89 con 12 scatole

Modulo sinistro L x P x A [mm]	1374 x 376 x 1000
Modulo destro L x P x A [mm]	834 x 376 x 950
Codice art.	70099082.19M
Set montaggio	73510067.51V

	-C- Lash Tutti i tipi di set di fissaggio con cinghia di fissaggio -C- Lash.	TopLash -C- Set di fissaggio nelle vasche.
	FrontLash -OO- Set di fissaggio verticale e orizzontale sulla parte anteriore dell'allestimento.	



Accessori compresi nel modulo

- 1 porta documenti
- 1 cinghia di fissaggio con innesto rapido e morsetto
- 1 TiltBox
- Installazione 1 cinghia di fissaggio C-Lash

Transit Connect L1

Interasse 2755 mm



bott vario3 Green Package

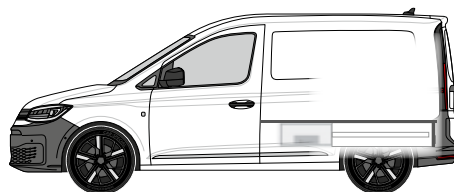
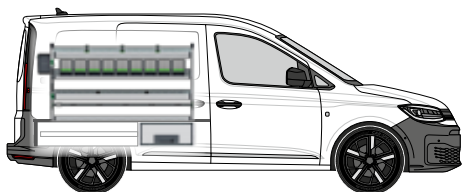

Il modulo sinistro contiene:

- 1 vasca di alluminio con base in gomma antiscivolo, set di fissaggio (-oo- / -C-) integrato e 3 cinghie di fissaggio (-C-)
- 1 piattello bottBox con 9 bottBox
- 1 vasca di alluminio con base in gomma antiscivolo e divisori
- 1 base con set di fissaggio integrato (-oo-)
- 2 fiancate con set di fissaggio integrato (-oo-)

Il doppio pavimento contiene:

- 3 cassetti per carichi pesanti (70 kg) con basi in gomma antiscivolo
- Altezza 250 mm
- Superficie di carico libera
- Protezione antifurto, il materiale sistemato non è visibile dall'esterno. Comodo accesso dalla porta scorrevole e dalla porta a battente. Massimo spazio disponibile. Doppio pavimento ordinabile separatamente.

Modulo sinistro L x P x A [mm]	1374 x 376 x 750
Codice art. compresi Doppio pavimento	70099083.19M
Set montaggio	73510067.51V
Codice art. Doppio pavimento	70010053.19V

	-C- Lash Tutti i tipi di set di fissaggio con cinghia di fissaggio -C- Lash.	TopLash -C- Set di fissaggio nelle vasche.
	FrontLash -OO- Set di fissaggio verticale e orizzontale sulla parte anteriore dell'allestimento.	



Accessori compresi nel modulo

- 1 porta documenti
- 1 cinghia di fissaggio con innesto rapido e morsetto
- 1 TiltBox
- Installazione 1 cinghia di fissaggio C-Lash

Transit Connect L2

Interasse 2970 mm



bott vario3 Silver Package

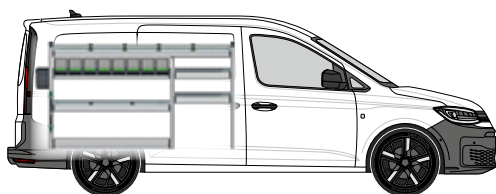

Il modulo sinistro contiene:

- 1 vasca di alluminio con base in gomma antiscivolo, set di fissaggio (-C-) integrato e 4 cinghie di fissaggio (-C-)
- 1 piattello bottBox con 8 bottBox
- 3 vasche di alluminio con basi in gomma antiscivolo e pareti divisorie
- 1 base con set di fissaggio integrato (-oo-)
- 1 base con cinghia con morsetto (-C-)
- 3 fiancate con fissaggio del carico integrato (-oo-)

Il modulo destro contiene:

- 1 vasca di alluminio con base in gomma antiscivolo, set di fissaggio (-C-) integrato e 3 cinghie di fissaggio (-C-)
- 3 cassette per carichi pesanti con basi in gomma antiscivolo
- 1 traversa di sistema con 2 Systainer³ L 187
- 1 base con set di fissaggio integrato (-oo-)
- 1 portacustodia con Systainer³ Organizer M 89 con 12 scatole

Modulo sinistro L x P x A [mm]	1710 x 376 x 1000
Modulo destro L x P x A [mm]	1038 x 376 x 950
Codice art.	70099084.19M
Set montaggio	73510067.51V

	-C- Lash Tutti i tipi di set di fissaggio con cinghia di fissaggio -C- Lash.	TopLash -C- Set di fissaggio nelle vasche.
	FrontLash -OO- Set di fissaggio verticale e orizzontale sulla parte anteriore dell'allestimento.	



Accessori compresi nel modulo

- 1 porta documenti
- 1 cinghia di fissaggio con innesto rapido e morsetto
- 1 TiltBox
- Installazione 1 cinghia di fissaggio C-Lash

Transit Connect L2

Interasse 2970 mm



bott vario3 Green Package

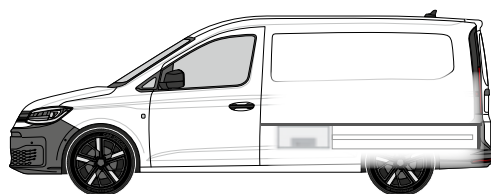
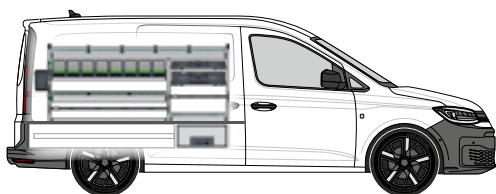

Il modulo sinistro contiene:

- 1 vasca di alluminio con base in gomma antiscivolo, fissaggio del carico integrato (-oo- / -C-) e 5 cinghie di fissaggio (-C-)
- 1 piattello bottBox con 8 bottBox
- 1 vasca di alluminio con base in gomma antiscivolo e divisori
- 1 Systainer³ Organizer L 89
- 1 Systainer³ L 137
- 1 base con set di fissaggio integrato (-oo-)
- 1 base con vasca di alluminio e cinghia con morsetto (-C-)
- 3 fiancate con fissaggio del carico integrato (-oo-)

Il doppio pavimento contiene:

- 3 cassetti per carichi pesanti (70 kg) con basi in gomma antiscivolo
- Altezza 250 mm
- Superficie di carico libera
- Protezione antifurto, il materiale sistemato non è visibile dall'esterno. Comodo accesso dalla porta scorrevole e dalla porta a battente. Massimo spazio disponibile. Doppio pavimento ordinabile separatamente.

Modulo sinistro L x P x A [mm]	1710 x 376 x 750
Codice art. compresi Doppio pavimento	70099085.19M
Set montaggio	73510067.51V
Codice art. Doppio pavimento	70010054.19V

	-C- Lash Tutti i tipi di set di fissaggio con cinghia di fissaggio -C- Lash.	TopLash -C- Set di fissaggio nelle vasche.
	FrontLash -OO- Set di fissaggio verticale e orizzontale sulla parte anteriore dell'allestimento.	



Accessori compresi nel modulo

- 1 porta documenti
- 1 cinghia di fissaggio con innesto rapido e morsetto
- 1 TiltBox
- Installazione 1 cinghia di fissaggio C-Lash

Transit Custom L1-A1

Interasse 2933 mm



bott vario3 Silver Package

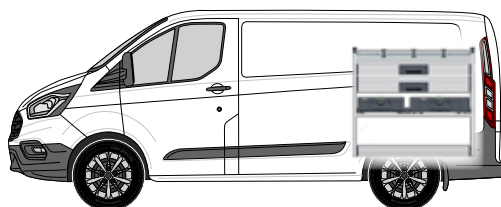
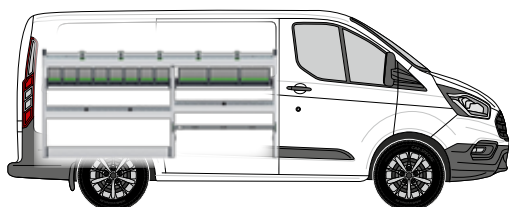

Il modulo sinistro contiene:

- 1 vasca di alluminio con base in gomma antiscivolo, set di fissaggio (-C-) integrato e 5 cinghie di fissaggio (-C-)
- 2 piattelli bottBox con 11 bottBox
- 2 vasche di alluminio con basi in gomma antiscivolo e pareti divisorie
- 1 base con set di fissaggio integrato (-oo-)
- 1 base con cinghia con morsetto (-C-)
- 2 fiancate con set di fissaggio integrato (-oo-)

Il modulo destro contiene:

- 1 vasca di alluminio con base in gomma antiscivolo, set di fissaggio (-C-) integrato e 3 cinghie di fissaggio (-C-)
- 2 cassette per carichi pesanti con basi in gomma antiscivolo
- 1 traversa di sistema con 1 Systainer³ M 187 e 1 Systainer³ L 187
- 1 base con set di fissaggio integrato (-oo-)

Modulo sinistro L x P x A [mm]	2046 x 376 x 950
Modulo destro L x P x A [mm]	1038 x 376 x 950
Codice art.	70099050.19M
Set montaggio	73510067.51V



-C- Lash

Tutti i tipi di set di fissaggio con cinghia di fissaggio -C- Lash.

TopLash -C-

Set di fissaggio nelle vasche.



FrontLash -OO-

Set di fissaggio verticale e orizzontale sulla parte anteriore dell'allestimento.



Accessori compresi nel modulo

- 1 porta documenti
- 1 cinghia di fissaggio con innesto rapido e morsetto
- 1 TiltBox
- Installazione 1 cinghia di fissaggio C-Lash



Transit Custom L1-A1

Interasse 2933 mm



bott vario3 Green Package

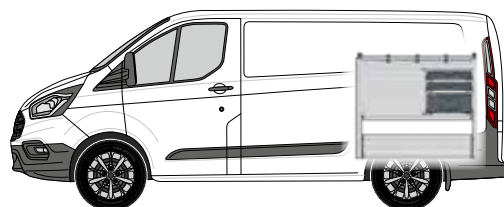
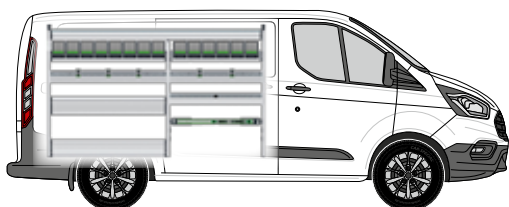

Il modulo sinistro contiene:

- 1 ripiano con antina a ribalta con sportello di alluminio orientabile e base in gomma antiscivolo
- 2 piatti bottBox con 14 bottBox
- 2 vasche di alluminio con basi in gomma antiscivolo, set di fissaggio (-oo- / -C-) integrato e 5 cinghie di fissaggio (-C-)
- 1 ripiano con antina a ribalta con sportello di alluminio orientabile e base in gomma antiscivolo
- 1 vasca di alluminio con base in gomma antiscivolo e divisorio
- 1 base con set di fissaggio integrato (-oo-) e sportello di alluminio orientabile
- 1 set di fissaggio con cinghia di fissaggio (-oo-)
- 3 fiancate con fissaggio del carico integrato (-oo-)

Il modulo destro contiene:

- 1 vasca di alluminio con base in gomma antiscivolo, set di fissaggio (-oo- / -C-) integrato e 3 cinghie di fissaggio (-C-)
- 3 cassetti per oggetti pesanti con base in gomma
- 2 Systainer³ Organizer M 89 con 12 scatole ciascuno
- 1 Systainer³ M 187
- 1 base con set di fissaggio integrato (-oo-) e 2 ante orientabili in alluminio

Modulo sinistro L x P x A [mm]	2046 x 376 x 1250
Modulo destro L x P x A [mm]	1038 x 376 x 950
Codice art.	70099051.19M
Set montaggio	73510067.51V

	-C- Lash Tutti i tipi di set di fissaggio con cinghia di fissaggio -C- Lash.		TopLash -C Set di fissaggio nelle vasche.
	FrontLash -OO- Set di fissaggio verticale e orizzontale sulla parte anteriore dell'allestimento.		



Accessori compresi nel modulo

- 1 porta documenti
- 1 cinghia di fissaggio con innesto rapido e morsetto
- 1 TiltBox
- Installazione 1 cinghia di fissaggio C-Lash

Transit Custom L2-A1

Interasse
3300 mm



bott vario3 Silver Package

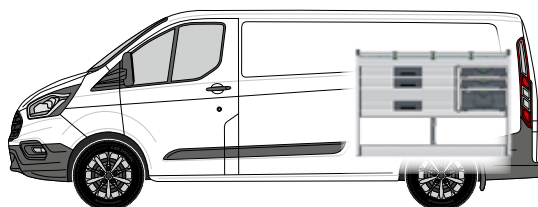
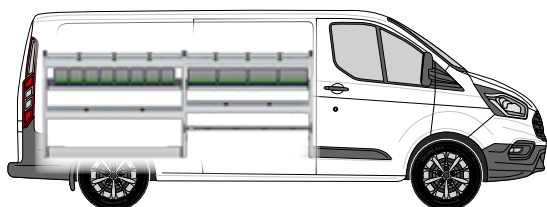

Il modulo sinistro contiene:

- 2 vasche di alluminio con basi in gomma antiscivolo, set di fissaggio (-C-) integrato e 6 cinghie di fissaggio (-C-)
- 2 piattelli bottBox con 12 bottBox
- 2 vasche di alluminio con basi in gomma antiscivolo e pareti divisorie
- 1 base con set di fissaggio integrato (-oo-)
- 1 base con cinghia con morsetto (-C-)
- 2 fiancate con set di fissaggio integrato (-oo-)

Il modulo destro contiene:

- 1 vasca di alluminio con base in gomma antiscivolo, set di fissaggio (-C-) integrato e 3 cinghie di fissaggio (-C-)
- 3 cassetti per oggetti pesanti con base in gomma
- 2 Systainer³ Organizer M 89 con 12 scatole ciascuno
- 1 Systainer³ M 187
- 1 base con set di fissaggio integrato (-oo-)

Modulo sinistro L x P x A [mm]	2382 x 376 x 950
Modulo destro L x P x A [mm]	1374 x 376 x 950
Codice art.	70099052.19M
Set montaggio	73510067.51V



-C- Lash
Tutti i tipi di set di fissaggio con cinghia di fissaggio -C- Lash.

TopLash -C-
Set di fissaggio nelle vasche.



FrontLash -OO-
Set di fissaggio verticale e orizzontale sulla parte anteriore dell'allestimento.



Accessori compresi nel modulo

- 1 porta documenti
- 1 cinghia di fissaggio con innesto rapido e morsetto
- 1 TiltBox
- Installazione 1 cinghia di fissaggio C-Lash



Transit Custom L2-A1

Interasse
3300 mm



bott vario3 Green Package

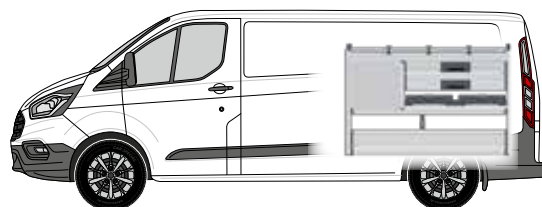
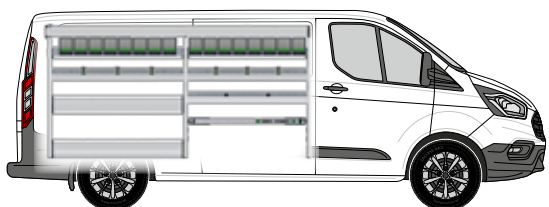

Il modulo sinistro contiene:

- 1 vasca in alluminio per oggetti lunghi con base in gomma antiscivolo
- 2 piattelli bottBox con 16 bottBox
- 2 vasche di alluminio con basi in gomma antiscivolo, set di fissaggio (-oo- / -C-) integrato e 6 cinghie di fissaggio (-C-)
- 1 ripiano con antenna a ribalta con sportello di alluminio orientabile e base in gomma antiscivolo
- 1 vasca di alluminio con base in gomma antiscivolo e divisori
- 1 base con set di fissaggio integrato (-oo-) e sportello di alluminio orientabile
- 1 set di fissaggio con cinghia di fissaggio (-oo-)
- 3 fiancate con fissaggio del carico integrato (-oo-)

Modulo sinistro L x P x A [mm]	2382 x 376 x 1200
Modulo destro L x P x A [mm]	1374 x 376 x 950
Codice art.	70099053.19M
Set montaggio	73510067.51V

Il modulo destro contiene:

- 1 vasca di alluminio con base in gomma antiscivolo, set di fissaggio (-oo- / -C-) integrato e 3 cinghie di fissaggio (-C-)
- 5 cassetti per carichi pesanti con basi in gomma antiscivolo
- 2 Systainer³ Organizer M 89 con 12 scatole ciascuno
- 1 base con set di fissaggio integrato (-oo-) e 2 ante orientabili in alluminio



-C- Lash
Tutti i tipi di set di fissaggio con cinghia di fissaggio -C- Lash.

TopLash -C-
Set di fissaggio nelle vasche.



FrontLash -OO-
Set di fissaggio verticale e orizzontale sulla parte anteriore dell'allestimento.



Accessori compresi nel modulo

- 1 porta documenti
- 1 cinghia di fissaggio con innesto rapido e morsetto
- 1 TiltBox
- Installazione 1 cinghia di fissaggio C-Lash

Transit L2-A2

Interasse 3300 mm



bott vario3 Silver Package

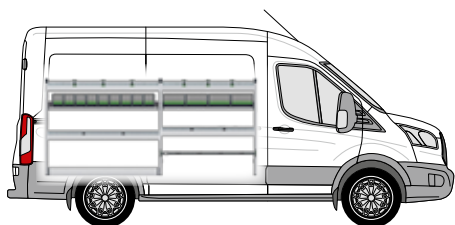

Il modulo sinistro contiene:

- 2 vasche di alluminio con basi in gomma antiscivolo, set di fissaggio (-C-) integrato e 6 cinghie di fissaggio (-C-)
- 2 piattelli bottBox con 13 bottBox
- 2 vasche di alluminio con basi in gomma antiscivolo e pareti divisorie
- 1 base con set di fissaggio integrato (-oo-)
- 1 base con cinghia con morsetto (-C-)
- 2 fiancate con set di fissaggio integrato (-oo-)

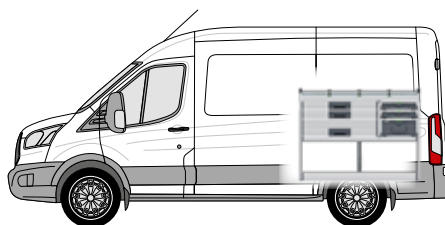

Il modulo destro contiene:

- 1 vasca di alluminio con base in gomma antiscivolo, set di fissaggio (-C-) integrato e 3 cinghie di fissaggio (-C-)
- 3 cassetti per oggetti pesanti con base in gomma
- 2 Systainer³ Organizer M 89 con 12 scatole ciascuno
- 1 Systainer³ M 187
- 1 base con set di fissaggio integrato (-oo-)

Modulo sinistro L x P x A [mm]	2494 x 376 x 1150
Modulo destro L x P x A [mm]	1374 x 376 x 1050
Codice art.	70099054.19M
Set montaggio	73510067.51V



-C- Lash

Tutti i tipi di set di fissaggio con cinghia di fissaggio -C- Lash.

TopLash -C-

Set di fissaggio nelle vasche.



FrontLash -OO-

Set di fissaggio verticale e orizzontale sulla parte anteriore dell'allestimento.



Accessori compresi nel modulo

- 1 porta documenti
- 1 cinghia di fissaggio con innesto rapido e morsetto
- 1 TiltBox
- Installazione 1 cinghia di fissaggio C-Lash



bott vario3 Green Package

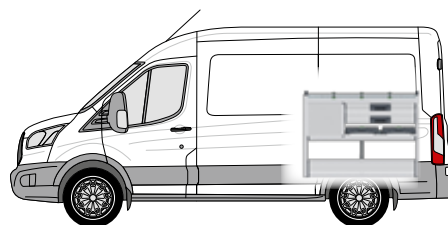
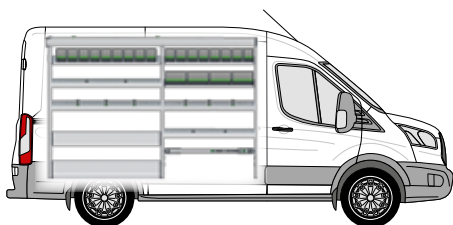

Il modulo sinistro contiene:

- 1 vasca in alluminio per oggetti lunghi con base in gomma antiscivolo
- 3 piattelli bottBox con 21 bottBox
- 2 vasche di alluminio con basi in gomma antiscivolo, set di fissaggio (-oo- / -C-) integrato e 6 cinghie di fissaggio (-C-)
- 1 ripiano con antenna a ribalta con sportello di alluminio orientabile e base in gomma antiscivolo
- 2 vasche di alluminio con basi in gomma antiscivolo e pareti divisorie
- 1 base con set di fissaggio integrato (-oo-) e sportello di alluminio orientabile
- 1 set di fissaggio con cinghia di fissaggio (-oo-)
- 3 fiancate con fissaggio del carico integrato (-oo-)

Il modulo destro contiene:

- 1 vasca di alluminio con base in gomma antiscivolo, set di fissaggio (-oo- / -C-) integrato e 3 cinghie di fissaggio (-C-)
- 5 cassetti per carichi pesanti con basi in gomma antiscivolo
- 2 Systainer³ Organizer M 89 con 12 scatole ciascuno
- 1 base con set di fissaggio integrato (-oo-) e 2 ante orientabili in alluminio

Modulo sinistro L x P x A [mm]	2494 x 376 x 1700
Modulo destro L x P x A [mm]	1374 x 488 x 1050
Codice art.	70099055.19M
Set montaggio	73510067.51V

	-C- Lash Tutti i tipi di set di fissaggio con cinghia di fissaggio -C- Lash.		TopLash -C Set di fissaggio nelle vasche.
--	--	--	---

	FrontLash -OO Set di fissaggio verticale e orizzontale sulla parte anteriore dell'allestimento.
--	---



Accessori compresi nel modulo

- 1 porta documenti
- 1 cinghia di fissaggio con innesto rapido e morsetto
- 1 TiltBox
- Installazione 1 cinghia di fissaggio C-Lash

Portapacchi da tetto

Massimo volume di carico

Leggeri, stabili e sicuri

Alluminio resistente
alle intemperie



Pratico volume di carico sul tetto

Da noi trovate il sistema portapacchi che più fa al caso vostro. I nostri portapacchi da tetto sono leggeri, stabili e sicuri. Permettono di sfruttare al massimo il volume di carico sul tetto del veicolo, sono economici e durevoli. I componenti aerodinamici in alluminio anodizzato riducono al minimo la resistenza aerodinamica e il rumore del vento.

Con i nostri accessori versatili potete completare a vostro piacimento il portapacchi da tetto. Ad esempio con una slitta portascala per l'alloggiamento ergonomico di una scala. Le slitte portascala di bott si prestano per il carico e lo scarico semplice, veloce e sicuro di scale fissate sul tetto del veicolo.

Portapacchi da tetto

Stabilizzatore laterale



Modello	Transit Connect	Transit Connect	Transit Connect		
Anno costruzione	2022	2022	2022		
Interasse	2755	2755/2970	2970		
Lunghezza del veicolo	L1	L1, L2	L2		
Altezza del veicolo	H1	H1	H1		
Versione parte posteriore	Tutti	Tutti	Tutti		
Numero portanti	2x	3x	4x		
Codice art.	35001138	35001139	35001140		

Modello	Transit Custom	Transit Custom	Transit Custom	Transit Custom	
Anno costruzione	2012	2012	2012	2012	
Interasse	2933/3300	2933/3300	2933/3300	2933/3300	
Lunghezza del veicolo	Tutti	Tutti	Tutti	Tutti	
Altezza del veicolo	H1	H1	H2	H2	
Versione parte posteriore	Tutti	Tutti	Tutti	Tutti	
Numero portanti	2x	3x	2x	3x	
Codice art.	35001031	35001032	35001033*	35001034*	

Modello	Transit	Transit			
Anno costruzione	2014	2014			
Interasse	3300/3750/3750L	3750/3750L			
Lunghezza del veicolo	Tutti	L3/L4			
Altezza del veicolo	H2/H3	H2/H3			
Versione parte posteriore	Porte a due ante	Porte a due ante			
Numero portanti	3x	4x			
Codice art.	35001069	35001070			

*Nel montaggio del portapacchi sui veicoli di altezza A2 occorre praticare dei fori. Il limite massimo di carico è 75 Kg.

Portapacchi da tetto

Stabilizzatore laterale

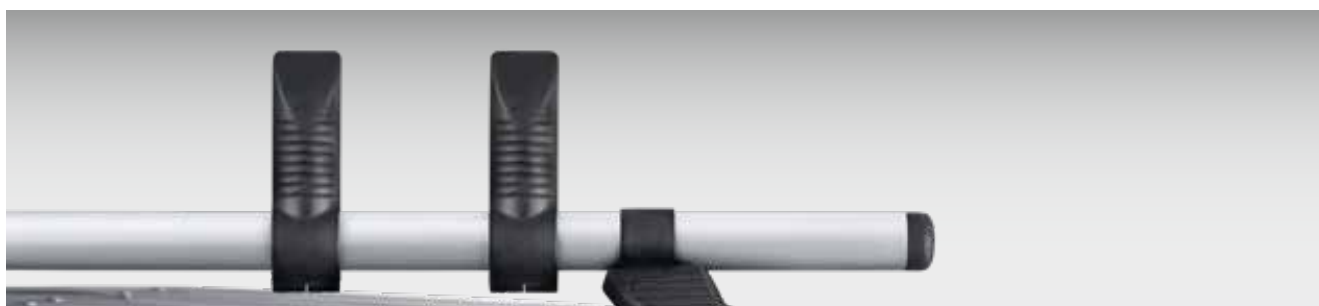

- per il montaggio aggiuntivo sull'asta del portapacchi base con 3 o 4 aste

Conf. (pezzi)	2
Codice art.	35002034

Rullo di carico posteriore - adatto per portapacchi base



Modello	Transit Connect	Transit Custom	Transit Custom	Transit	
Anno costruzione da	2022	2012	2012	2014	
Interasse mm	2755/2970	2933/3300	2933/3300	3300/3750	
Lunghezza del veicolo	L1, L2	Tutti	Tutti	L2/L3	
Altezza del veicolo	H1	H1	H2	H2/H3	
Lato posteriore	Porte a due ante	Porte a due ante	Porte a due ante	Porte a due ante	
Codice art.	35002026	35002027	35002029	35002032	

Portapacchi da tetto

Tubi di carico in alluminio per pezzi lunghi



- Insetto di acciaio alle due estremità, con serratura anti-effrazione
- Portata max.: 50 kg
- In alluminio verniciato a polveri epossidiche

Modello per	Tubi fino a 3 m	Tubi fino a 4 m	Tubi fino a 5 m
Codice art.	35002050	35002051	35002052



*“Ogni giorno devo salire sui tetti.
Per questo non posso fare a meno
delle scale, che conservo in sicurezza
sul tetto del mio furgone.
Con il sistema di carico e scarico bott
è tutto molto più semplice”.*

Portapacchi da tetto

Supporto a cestello



Modello	Transit Connect	Transit Connect	Transit Connect	Transit Connect	Transit Custom
Anno costruzione da	2022	2022	2022	2022	2012
Interasse mm	2755	2755	2970	2970	2933
Lunghezza del veicolo	L1	L1	L2	L2	L1
Altezza del veicolo	H1	H1	H1	H1	H1
Versione parte posteriore	Porte a due ante	Porta basculante	Porte a due ante	Porta basculante	Porte a due ante
Portatutto	1,25 x 2,2 m	1,25 x 2,0 m	1,25 x 2,4 m	1,25 x 2,2 m	1,40 x 3,2 m
Codice art.	35001136	35001137	35001141	35001142	35001035

Modello	Transit Custom	Transit Custom	Transit Custom	Transit Custom	Transit Custom
Anno costruzione da	2012	2012	2012	2012	2012
Interasse mm	2933	3300	3300	2933	3300
Lunghezza del veicolo	L1	L2	L2	L1	L2
Altezza del veicolo	H1	H1	H1	H2	H2
Versione parte posteriore	Porta basculante	Porte a due ante	Porta basculante	Porte a due ante	Porte a due ante
Portatutto	1,40 x 3,0 m	1,40 x 3,6 m	1,40 x 3,2 m	1,25 x 2,2 m	1,25 x 2,6 m
Codice art.	35001036	35001037	35001038	35001039	35001040

Modello	Transit	Transit	Transit	Transit	Transit
Anno costruzione da	2014	2014	2014	2014	2014
Interasse mm	3300	3300	3750	3750L	3750
Lunghezza del veicolo	L2	L2	L3	L4	L3
Altezza del veicolo	H2	H3	H3	H3	H2
Versione parte posteriore	Porte a due ante	Porte a due ante	Porte a due ante	Porte a due ante	Porte a due ante
Portatutto	1,60 x 3,0 m	1,60 x 2,8 m	1,60 x 3,2 m	1,60 x 4,0 m	1,60 x 3,2 m
Codice art.	35001071	35001072	35001074	35001075	35001073

*Nel montaggio del portapacchi sui veicoli di altezza A2 occorre praticare dei fori. Il limite massimo di carico è 75 Kg.

Fissaggio del carico

Soluzione semplice per il
fissaggio del carico

Sicurezza per conducente
e carico

Requisiti normativi sempre
rispettati



Sicurezza in movimento

I componenti del sistema bott vario3 offrono possibilità innovative per un fissaggio del carico semplice e sicuro. Le barre di fissaggio Airline e il sistema di fissaggio C-lash garantiscono la massima facilità d'impiego.

Col nuovo sistema C-Lash le cinghie possono essere fissate rapidamente agli speciali profili in alluminio assicurando la massima stabilità del carico e la sicu-

rezza della vostra attrezzatura in qualunque condizione di trasporto, anche su strade sconnesse o dissestate. Forniamo soluzioni di fissaggio adatte ad ogni singola esigenza.

Fissaggio del carico

Barra di fissaggio carico con profilo di protezione

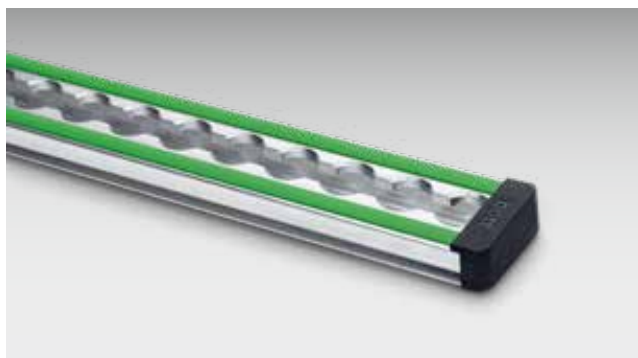

- Supporti di appoggio con copertura / protezione, ideale per materiali con superfici delicate
- Per cinghie con clip
- Larghezza 46 mm
- Passo griglia 25 mm
- Capacità di carico fino a 500 daN (a seconda del tipo di fissaggio)
- Il profilo di protezione verde si può sostituire con LED Strips
- Incl. 2 calotte terminali con funzione di protezione
- Tappi per barra: 85001138.19V

Lunghezza della guida [mm]	1000	1500	2000	3000	metro lineare
Codice art.	67901014.98V	67901015.98V	67901016.98V	67901017.98V	67901018.98V

Valigetta di sicurezza per veicoli con barre di fissaggio



- Ideale per veicoli con allestimento veicoli commerciali bott vario3 ed elementi e/o barre di fissaggio carico
- Utilizzando le cinghie di fissaggio con innesto rapido si può fissare il carico in modo rapido e affidabile tramite le asole di carico o le barre di fissaggio carico del veicolo
- Set composto da:
 - 1 Systainer³ Organizer M 89
 - 2 cinghie di fissaggio 3,5 m con innesto rapido e morsetto
 - 2 cinghie di fissaggio 3,5 m con innesto rapido e cricchetto
 - 6 basi antiscivolo
 - 6 tappetini paraspigoli
- incl. informazioni importanti sul set di fissaggio del carico

Dimensioni L x P x A [mm]	396 x 296 x 89
Codice art.	72610038.19V

Fissaggio del carico

Cinghia con clip e crick



- Cinghia grigio antracite
- Adatta per barre di fissaggio
- Larghezza cinghia 25 mm



Lunghezza cinghia [mm]	1000	2500	3000	3500	5000	2500
Estremità fissa [mm]	130	130	130	500	500	500
Capacità di carico [daN]	500	500	400	500	500	500
Codice art.	62626005.19V	62626006.19V	62626069.19V	62626007.19V	62626008.19V	62626049.19V

Cinghia con clip e morsetto



- Cinghia grigio antracite
- Adatta per barre di fissaggio
- Larghezza cinghia 25 mm

Lunghezza cinghia [mm]	1000	2500	2500	3500	5000
Estremità fissa [mm]	130	130	500	500	500
Capacità di carico [daN]	150	150	150	150	150
Codice art.	62626009.19V	62626010.19V	62626050.19V	62626011.19V	62626012.19V

Fissaggio del carico

Rete di sicurezza

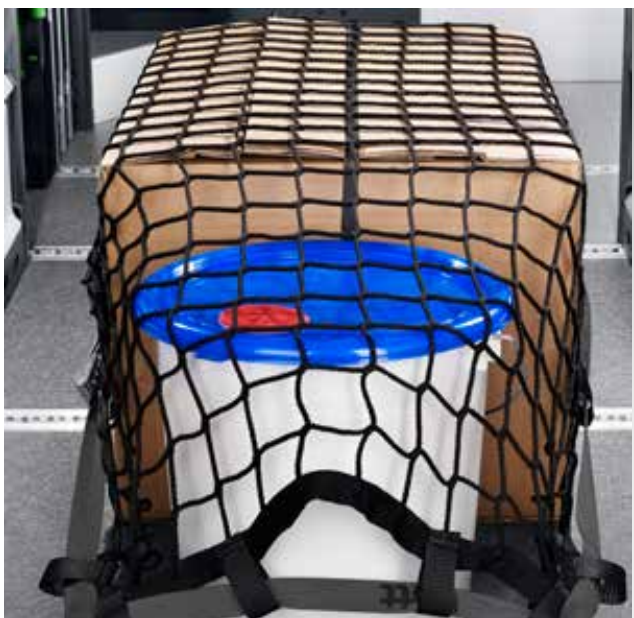

- Rete di sicurezza a maglie strette
- Omologata in conformità alla norma VDI 2700
- Apertura maglia 45 x 45 mm
- Capacità di carico fino a 400 daN
- Cinghia con morsetto perimetrale

Modello	4x ganci	4x clip	4x ganci	4x clip
Dimensioni L x P [mm]	1250 x 730	1250 x 730	2290 x 1500	2290 x 1500
Codice art.	62627006.19V	62627007.19V	62627008.19V	62627009.19V

Tessuto di fissaggio carico



- Per il fissaggio del carico nel veicolo e sul cassone
- Protezione antifurto tramite tessuto coprente
- Omologata in conformità alla norma VDI 2700
- Capacità di carico fino a 300 daN
- Colore: grigio antracite

Modello	4 cinghie con morsetto e arpione	4 cinghie con morsetto e clip	6 cinghie con morsetto e arpione	6 serraggi a morsetto con clip
Dimensioni L x P [mm]	1250 x 730	1250 x 730	2290 x 1500	2290 x 1500
Codice art.	62627010.19V	62627011.19V	62627012.19V	62627013.19V

Fissaggio del carico

Supporto per pala e attrezzi sulle porte posteriori



- per una sistemazione ordinata e sicura di pale e altri attrezzi a manico
- facile pulizia grazie a vasche di raccolta dello sporco rimovibili singolarmente
- fissaggio del carico semplice e veloce grazie alla cinghia di fissaggio C-Lash
- schiena con foratura perfo compatibile con i ganci perfo per il fissaggio di attrezzi
- incluso 10 ganci perfo (5 con lunghezza 100 mm / 5 con lunghezza 150 mm)
- incluso angolare per il montaggio
- materiale: alluminio anodizzato



Dimensioni L x P x A [mm]

506 x 220 x 1545

Codice art.

73502065.97V

Fissaggio del carico

Tirante di serraggio



- Per fissare componenti lunghi e sottili in modo rapido e sicuro
- Materiale: acciaio zincato
- Cinghia di fissaggio: gomma nera

Dimensioni L x P x A [mm]	150 x 40 x 40	150 x 40 x 40
Campo di bloccaggio [mm]	16-32	33-47
Codice art.	63003041.51V	63003042.51V

Supporto scala a 3 pezzi



- A 3 pezzi, per scale semplici e doppie
- Per il fissaggio sul longherone del tetto in auto tramite meccanismo a ribaltamento centralizzato
- Colore: grigio antracite (RAL 7016)



Modello	Adatto per i montanti da 70 a 100 mm	Adatto per i montanti da 130 a 160 mm
Dimensioni L x P x A [mm]	46 x 300 x 130	46 x 300 x 130
Codice art.	63003083.19V	63003084.19V

Supporto per mazzaranga con cinghia



- Per il trasporto in sicurezza di mazzarange vibranti a bordo di furgoni o sul cassone
- Adatto per inserti L x P: 280 x 330-350 mm
- Altezza del supporto maniglia regolabile
- Cinghia inclusa



Dimensioni L x P x A [mm]	315 x 560 x 930
Codice art.	07002234.19

Fissaggio del carico

Barra regolabile con tiranti



- Per proteggere durante il trasporto il materiale di grandi dimensioni
- Innesto telescopico rapido
- 4 differenti lunghezze
- Valore indicativo: tenuta BC x 4 = peso di carico max. consentito per elementi di fissaggio carico posteriori
- A partire dalla lunghezza di 1550 mm con rivestimento in gomma; nell'area inferiore, per migliorare l'azione antiscivolo e come ulteriore protezione del carico



Lunghezza barra con tiranti [mm]	650-900	1050-1550	1550-2050	2000-2500
Tenuta BC [daN]	300	300	300	160
Codice art.	85001041	85001039	85001013	85001040



Fissaggio del carico

Barra regolabile plus



- Per proteggere durante il trasporto il materiale di grandi dimensioni
- Innesto telescopico rapido
- Facilità d'impiego grazie sistema di innesto a scatto
- Per inserire la barra con tiranti non occorre nessuna forza di precarico assiale, non si provocano quindi pressioni di serraggio sul tetto o sulla fiancata
- Adatte per l'inserimento orizzontale e verticale
- Superficie di appoggio uniforme per l'intera lunghezza
- Diametro uniforme, continuo della barra, quindi sempre con contatto in piano sul materiale trasportato
- Rivestimento in gomma per migliorare l'azione antiscivolo e come ulteriore protezione del carico

Lunghezza barra con tiranti [mm]	650-800	800-1000	1000-1400	1400-2050	1700-2500
Tenuta BC [daN]	450-300	450-300	350-250	300-150	300-100
Codice art.	85001118	85001119	85001120	85001121	85001122

Set supporti barre con tiranti



- Per il deposito sicuro e poco ingombrante di 2 o 4 barre con tiranti
- Adatto per barre con tiranti bott e barre con tiranti plus
- Da montare sulle barre di fissaggio sulla fiancata del veicolo o nella zona del tetto
- Lamiera di acciaio verniciato a polveri epossidiche
- Colore: grigio antracite (RAL 7016)

Modello	Per 2 barre con tiranti	Per 4 barre con tiranti
Dimensioni L x P x A [mm]	85 x 75 x 120	85 x 75 x 270
Codice art.	63003086.19	63003087.19

Fissaggio del carico

Tappeto antiscivolo



- Da mettere sotto il materiale caricato
- Coefficiente di attrito radente sec. la direttiva VDI 2700 con certificato di collaudo DEKRA
- Difficilmente infiammabile Bfl-S1 secondo EN 13501
- Antiscivolo, indeformabile, resistente allo strappo, robusto, ermetico ai liquidi, resistente all'olio e al grasso, lavabile fino a 60° C
- Colore: grigio antracite (RAL 7016)
- Supporto in alluminio anodizzato opzionale (114 x 114 x 500)

Modello	incl. supporto	---	incl. supporto	---
Dimensioni L x P x A [mm]	620 x 820 x 5	620 x 820 x 5	1220 x 820 x 5	1220 x 820 x 5
Codice art.	61302001.19V	61302002.19V	61302003.19V	61302004.19V

Base antiscivolo



- Base antiscivolo come supporto sotto il materiale caricato
- Coefficiente di attrito radente sec. la direttiva VDI 2700 con certificato di collaudo DEKRA
- Difficilmente infiammabile Bfl-S1 secondo EN 13501
- Antiscivolo, indeformabile, resistente allo strappo, robusto, resistente ai liquidi, resistente all'olio e al grasso, lavabile fino a 60° C
- Colore: grigio antracite (RAL 7016)
- Supporto in alluminio anodizzato opzionale (160 x 45 x 160)



Modello	incl. supporto	---
Conf.	6	6
Dimensioni L x P x A [mm]	160 x 45 x 160	152 x 152 x 5
Codice art.	61302006.19V	61302007.19V

Fissaggio del carico

Gancio



- gancio stabile in acciaio per il montaggio universale nel veicolo o sull'allestimento bott vario3
- protezione ottimale della merce e ridotta rumorosità grazie alla superficie di appoggio gommata
- diametro dei fori di avvitamento: 6,5 mm

Modello	apertura 37 mm	apertura 87 mm
Capacità di carico [kg]	15	10
Dimensioni L x P x A [mm]	26 x 59 x 110	26 x 110 x 140
Codice art.	14001184.10V	14001185.10V

Fissaggio singolo -oo-



- Permette il fissaggio veloce e flessibile del carico
- Montaggio su scanalatura a T delle finacate e di molti altri elementi di sistema
- Con foratura Airline -oo- per cinghie di fissaggio ad innesto rapido

Descrizione	Fissaggio singolo	Set montaggio
Dimensioni L x P x A [mm]	29 x 16 x 112	-
Codice art.	72610028.19V	73502076.51V

Fissaggio del carico

Cinghia C-Lash

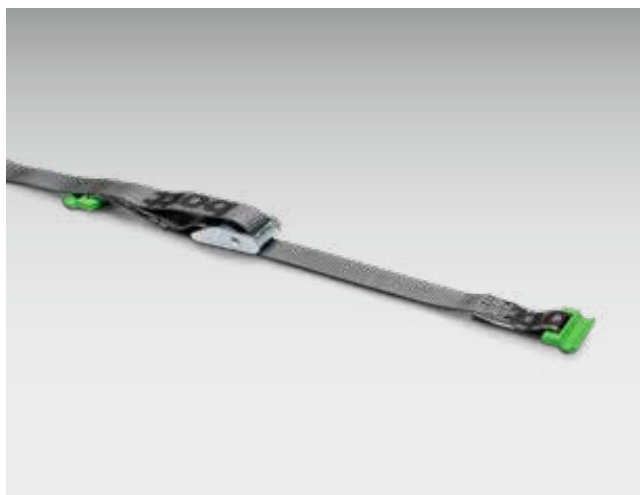

- permette il fissaggio veloce e flessibile del carico
- per il montaggio sugli allestimenti per veicoli commerciali bott vario3, lateralmente sulla bott vario3 fiancata
- Fornitura:
 - 1 cinghia di fissaggio (-C-) con cinghia con morsetto
 - 2 punti di fissaggio singoli (-C-) applicabili
- Cinghia bott in grigio antracite
- Larghezza cinghia 25 mm

Modello	Cinghia C-Lash	Cinghia C-Lash
Lunghezza cinghia [mm]	1000	2500
Estremità fissa [mm]	100	100
Capacità di carico [daN]	100	100
Codice art.	72610034.19V	72610035.19V

Modello	Cinghia C-Lash	Cinghia C-Lash
Lunghezza cinghia [mm]	1000	2500
Estremità fissa [mm]	100	100
Capacità di carico [daN]	100	100
Codice art.	72610030.19V	72610031.19V

Modello	Cinghia C-Lash	Cinghia C-Lash
Lunghezza cinghia [mm]	1000	2500
Estremità fissa [mm]	100	100
Capacità di carico [daN]	100	100
Codice art.	72610041.17V	72610042.17V

Modello	Cinghia C-Lash con morsetto	Cinghia C-Lash con morsetto	Cinghia C-Lash con morsetto
Lunghezza cinghia [mm]	700	1000	2500
Estremità fissa [mm]	100	100	100
Capacità di carico [daN]	50	50	50
Codice art.	62626099.19V	62626095.19V	62626096.19V

Fissaggio del carico

Cinghia con riavvolgimento automatico



- Per il fissaggio rapido e semplice del carico
- Versione con clip senza estremità fissa, da avvitare all'allestimento
- Cinghia colore nero
- Larghezza cinghia 25 mm
- Lunghezza cinghia 2000 mm

Modello	Gancio – gancio	Clip – da avvitare	Clip – clip
Estremità fissa [mm]	200	–	200
Capacità di carico [daN]	125	125	125
Codice art.	62626062.90	62626061.90	62626065.90



Fissaggio del carico

Asola di carico



- Lamiera in acciaio zincato
- Per il montaggio incassato
- Incl. materiale di fissaggio

Modello	Asola di carico	Asola di carico
Capacità di carico [daN]	350	800
Dimensioni L x P x A [mm]	104 x 70 x 12	145 x 100 x 17
Codice art.	63003033.51V	63003034.51V



Fissaggio del carico

Cinghia con uncini e crick



- Cinghia bott in grigio antracite
- Ganci universali per punti di fissaggio e asole di carico
- Larghezza cinghia 25 mm

Lunghezza cinghia [mm]	3000	5000
Estremità fissa [mm]	130	500
Capacità di carico [daN]	400	650
Codice art.	62626067.19V	62626033.19V

Cinghie di fissaggio con nastro largo



- Cinghia grigio antracite
- Larghezza cinghia 50 mm

Modello	Gancio in metallo	Moschettoni
Lunghezza cinghia [mm]	5000	5000
Estremità fissa [mm]	500	500
Capacità di carico [daN]	750	750
Codice art.	62626089.19	62626091.19

Fissaggio del carico

Cinghia ad anello con morsetto



- Cinghia grigio antracite
- Larghezza cinghia 25 mm

Lunghezza cinghia [mm]	1000	2500
Capacità di carico [daN]	300	300
Codice art.	62626037.19V	62626039.19V

Sicurezza in movimento



Fissaggio del carico

Cinghie di fissaggio con moschettone



- Cinghia grigio antracite
- Larghezza cinghia 25 mm

Modello	Cricchetto	Cricchetto	Cricchetto
Lunghezza cinghia [mm]	2500	3500	5000
Estremità fissa [mm]	250	500	500
Capacità di carico [daN]	650	650	650
Codice art.	62626075.19	62626076.19	62626077.19

Modello	Morsetto	Morsetto	Morsetto
Lunghezza cinghia [mm]	2500	3500	5000
Estremità fissa [mm]	250	500	500
Capacità di carico [daN]	150	150	150
Codice art.	62626081.19	62626082.19	62626083.19

Posto di lavoro mobile

Soluzioni per l'ufficio mobile

Sempre perfettamente
organizzati

Tutto a portata di mano



L'officina mobile

Gli allestimenti per veicoli commerciali bott vario3 offrono molteplici possibilità per l'organizzazione di una postazione di lavoro mobile. Con le nostre soluzioni potete organizzare perfettamente la vostra attrezzatura e avere tutto subito a portata di mano. Robusti piani di lavoro offrono la base perfetta per eseguire lavori manuali all'interno del veicolo di servizio.

bott vario3 vi offre soluzioni flessibili per l'integrazione di un robusto banco da lavoro nell'allestimento del veicolo. Inoltre piani di lavoro ribaltabili ed estraibili dotati di morsa vi aiutano ad eseguire lavori all'esterno del veicolo.

L'ufficio mobile

Per il lavoro d'ufficio si presta in modo ideale il bott vario CarOffice. Potete fissarlo sul sedile del passeggero e utilizzarlo per organizzarvi all'interno la vostra documentazione.

Grazie agli appositi supporti, potete avere sempre sotto mano e ben in vista tutti gli ordini dei vostri clienti e la vostra documentazione. Nel capiente bottBox si possono riporre la minuteria e gli articoli di cancelleria in modo ordinato e sicuro. All'occorrenza, qualora ne abbiate necessità per svolgere il vostro lavoro sul luogo d'intervento, possiamo integrare nel vostro allestimento bott vario 3 una postazione scrittoio personalizzata.

Postazione di lavoro mobile

Piano di lavoro ribaltabile



- per la lavorazione di materiali fuori del veicolo
- Piano di lavoro in multiplex di faggio naturale, più strati incrociati incollati tra di loro, oleato
- adatto per morse con ganasce fino a max. 125 mm di larghezza

Modello	senza morsa	inclusa morsa 125 mm	inclusa morsa 125 mm e piattello girevole
Dimensioni L x P x A [mm]	125 x 285 x 895	220 x 285 x 895	240 x 285 x 895
Codice art.	71220042.19V	71220043.19V	71220044.19V

bott vario CarOffice



- Possibilità pratica per conservare materiale d'ufficio
- Crea ordine sul sedile del passeggero
- Con due supporti a innesto per prospetti, cataloghi e altri documenti
- Box di deposito per minuteria velocemente estraibile
- Supporto di scrittura antiscivolo apribile, con supporto magnetico e supporto per bottiglie integrato
- Fissaggio semplice e sicuro sul sedile del passeggero con la cintura di sicurezza e un adattatore regolabile per il poggiatesta



Dimensioni L x P x A [mm]	340 x 520 x 690
Codice art.	63003098.19V

Postazione di lavoro mobile

Officina mobile con ripiano estraibile e banco multifunzione



- il compagno ideale per un lavoro mobile o semistazionario in cantiere
- trasporto e conservazione mobile di Systainer, utensili e materiali di consumo
- eccezionale accessibilità sulle scale grazie a grandi ruote integralmente in gomma e resistenti agli urti (diametro: 200 mm)
- maniglia di manovra con angolatura regolabile, superfici di scorrimento e maniglie vasca per un carico semplice nel veicolo anche da soli
- montaggio e smontaggio semplici e dimensioni compatte
- superficie di lavoro stabile composta da pannello forato e profili in alluminio con diverse possibilità di fissaggio flessibili e/o a morsetto
- Dimensioni del banco componibile: 1045 x 500 mm

Dimensioni L x P x A [mm]	600 x 641 x 1185
Codice art.	72522042.90V



Accessori

Posto di lavoro
mobile

Deposito
sicuro della
minuteria

Sempre
perfettamente
organizzati



Sempre la soluzione giusta

Le pagine seguenti mostrano molteplici soluzioni pratiche per il vostro lavoro con i veicoli di assistenza. Con gli allestimenti per veicoli commerciali bott vario3 le vostre attrezzature sono sempre perfettamente sistemate e tutto il materiale è stipato in maniera ben in vista. Questo vi permette di lavorare in modo efficiente e affidabile.

Vi offriamo numerose possibilità per lo stoccaggio della minuteria e di tutte le attrezzature.

Nel nostro programma troverete la soluzione giusta per ogni esigenza e per ogni attrezzo. Con gli allestimenti per veicoli commerciali bott vario3 ogni attrezzo ha il suo posto. Così l'ordine sarà sempre stabilito.

Set fissaggio bombole



- per trasportare in sicurezza le bombole
- Lunghezza cinghia 1000 mm
- Capacità di carico fino a 500 daN



Modello	con 1 barra e 1 cinghia a crick	con 1 barra e 1 cinghia a crick	con 1 barra e 1 cinghia a crick
Per profondità sistema [mm]	264	376	488
Dimensioni L x P x A [mm]	21 x 264 x 46	21 x 376 x 46	21 x 488 x 46
Codice art.	72615001.19V	72615002.19V	72615003.19V

Modello	con 2 barre e 2 cinghie a crick	con 2 barre e 2 cinghie a crick	con 2 barre e 2 cinghie a crick
Per profondità sistema [mm]	264	376	488
Dimensioni L x P x A [mm]	21 x 264 x 46	21 x 376 x 46	21 x 488 x 46
Codice art.	72615004.19V	72615005.19V	72615006.19V

Modello	con 1 barra di ancoraggio e 1 cinghia con chiusura a cric	con 1 barra di ancoraggio e 1 cinghia con chiusura a cric
Per profondità sistema [mm]	376	488
Dimensioni L x P x A [mm]	21 x 376 x 46	21 x 488 x 46
Codice art.	72615007.19V	72615008.19V

Elemento di ventilazione e aerazione per il fondo del veicolo



- Per la ventilazione nel pavimento durante il trasporto di bombole
- Plastica: antracite
- Intaglio necessario Ø 89 mm
- Intaglio per la copertura sul fondo del veicolo Ø 89 mm
- Con certificazione DEKRA



Modello	Elemento di ventilazione e aerazione
Dimensioni L x P x A [mm]	110 x 110 x 100
Codice art.	63502055.19V

Elemento di ventilazione e aerazione per il fondo del veicolo



- Per la ventilazione nel pavimento durante il trasporto di bombole
- Lamiera in acciaio zincato
- Con deflettore dell'acqua
- Intaglio necessario 130 x 130 mm

Dimensioni L x P x A [mm]	164 x 164 x 80
Codice art.	08032021

Elemento di aerazione per fiancata e tetto del veicolo



- Per la ventilazione nell'area del tetto e delle fiancate durante il trasporto di bombole
- Plastica: antracite
- Per l'intaglio Ø 54 mm
- Adatto agli impianti rapidi di lavaggio grazie al minimo ingombro in altezza
- Incl graffa di fissaggio
- Con certificazione DEKRA



Modello	Elemento di aerazione
Dimensioni L x P x A [mm]	94 x 140 x 40
Codice art.	63502054.19V

Elemento di aerazione per fiancata e tetto del veicolo



- Per la ventilazione nell'area del tetto e delle fiancate durante il trasporto di bombole
- Materiale sintetico: nero
- Per asola 76 x 216 mm
- Adatto agli impianti rapidi di lavaggio grazie al minimo ingombro in altezza

Dimensioni L x P x A [mm]	205 x 355 x 50
Codice art.	80833215.10V

Armadio portabombola



- Impiego ergonomico grazie al telaio estraibile per bombole con estrazione totale
- Deposito sicuro della bombola grazie alla barra di fissaggio carico integrata (-oo-)
- Deposito e trasporto nel rispetto delle norme grazie all'apertura di ventilazione sul ripiano dell'armadio e alla guarnizione della porta tutt'intorno
- Da installare in una campata di sistema di un allestimento per veicoli commerciali bott vario3

Dimensioni L x P x A [mm]	590 x 366 x 800
Codice art.	70001001.19V

Tasche porta disegni



- Alluminio anodizzato
- Per il deposito di documenti o altri equipaggiamenti

Modello	Materiali lunghi	Materiali lunghi	Cassette pronto soccorso DIN	DIN A4 verticale	DIN A4 diagonale
Da profondità sistema [mm]	264	264	264	264	376
Dimensioni L x P x A [mm]	114 x 114 x 500	76 x 76 x 500	175 x 93 x 230	215 x 85 x 275	256 x 300 x 300
Codice art.	62530004.97V	62530005.97V	62530003.97V	62530001.97V	62530006.97V

Accessori

Tasca per cinghia



- Ideale per veicoli con allestimento bott vario3



Dimensioni L x A [mm]

300 x 265

Codice art.

14014066

TiltBox



- Pratico deposito per minuteria per il semplice montaggio sulle fiancate bott vario o sui pannelli forati perfo
- Incl. 1 divisorio ad incastro
- L'inserto trasparente è rimovibile
- Comando semplice e sicuro con pulsante centrale
- TiltBox si può suddividere in tre aree di dimensioni quasi identiche con un ulteriore divisorio ad incastro
- Capacità di carico: 4 kg



Modello	TiltBox	TiltBox	Divisorio TiltBox
Conf.	1	8	1
Dimensioni L x P x A [mm]	304 x 147 x 196	304 x 147 x 196	3 x 106 x 171
Codice art.	14014060.19V	14014063.19V	14014065

Portadocumenti



- Supporto leggero in materiale sintetico per accogliere documenti, prospetti e classificatori sottili
- DIN A4 orizzontale
- Incl. clip con etichetta per codifica a colori
- Sagoma di foratura corrispondente ai fori perfo delle fiancate bott vario3, per un montaggio rapido senza perforazione

Modello	DIN A4 orizzontale
Da profondità sistema [mm]	376
Dimensioni L x P x A [mm]	340 x 100 x 213
Codice art.	14014028.19



Supporto universale per elmetti protettivi



- Regolabile in modo universale per diverse forme e grandezze
- Ottimizzato per il montaggio sulle fiancate bott vario3 o sui pannelli forati perfo
- Materiale: Alluminio anodizzato



Dimensioni L x P x A [mm]

256 x 0 x 281

Codice art.

63003130.97

bott vario3 avvolgicavo



- avvolgicavo oscillante automatico con 10 m di cavo per un comodo utilizzo nel veicolo
- indicato per il montaggio laterale sul bott vario3 SLF



Modello

avvolgicavo

Da profondità sistema [mm]

376

Dimensioni L x P x A [mm]

400 x 165 x 300

Codice art.

73508026.19V

bott vario3 Supporto bombolette spray

- adatto per allestimenti per veicoli commerciali bott vario3 da montare sulla SLF
- Lamiera in acciaio verniciato a polveri epossidiche
- Colore: grigio antracite (RAL 7016)



Modello	Per lattine fino a \varnothing max. 68 mm
Conf.	1
Dimensioni L x P x A [mm]	100 x 230 x 159
Codice art.	72530003.19V

bott vario3 Supporto cartucce silicone

- adatto per allestimenti per veicoli commerciali bott vario3 da montare sulla SLF
- Lamiera in acciaio verniciato a polveri epossidiche
- Colore: grigio antracite (RAL 7016)



Modello	Per cartucce fino a \varnothing max. 50 mm
Conf.	1
Dimensioni L x P x A [mm]	100 x 230 x 159
Codice art.	72530002.19V

Box portaoggetti per fiancata



- Per conservare minuteria e materiali di consumo
- Adatto per allestimenti per veicoli commerciali bott vario3 da montare sulla bott vario3 fiancata
- incl. Materiale di fissaggio
- Lamiera in acciaio verniciato a polveri epossidiche
- Colore: grigio antracite (RAL 7016)

Per profondità sistema [mm]	376	488
Dimensioni L x P x A [mm]	100 x 376 x 100	100 x 488 x 100
Codice art.	73003002.19V	73003003.19V

Accessori

Supporto con 2 piloni



- Supporto a innesto in alluminio anodizzato
- Da montare sulle fiancate bott vario3
- 2 Piloni con luce lampeggiante e continua
- Dimensioni pilone L x P x A: 280 x 280 x 500 mm
- Incl. borsa di custodia



Da profondità sistema [mm]	376
Dimensioni L x P x A [mm]	300 x 132 x 310
Codice art.	63003122.97V

Vasca pieghevole



- Capacità di raccolta 30 litri
- Ingombro ridotto al minimo quando è chiusa
- Montaggio veloce tramite chiusure a strappo
- Molto robusta grazie alle piastre di rinforzo integrate
- Ermetica ai liquidi e resistente alle sostanze chimiche e agli oli
- Ideale anche come provvedimento immediato in caso di fuoriuscita di olio dalle macchine edili, agricole e forestali o per altri tipi di perdite
- Supporto in alluminio anodizzato da montare sulla bott vario3 fiancata

Modello	con supporto
Da profondità sistema [mm]	488
Dimensioni L x P x A [mm]	437 x 43 x 600
Codice art.	72530021.97V

Supporto per valigie Systainer³ Organizer e varioCase 84



- Lamiera verniciata
- Colore: grigio antracite (RAL 7016)

Modello	Supporto
Da profondità sistema [mm]	376
Dimensioni L x P [mm]	100 x 371
Codice art.	72103032.19V

Box con bottBox per retro cabina



- Per il montaggio diretto sul retro cabina o su un pannello forato perfo
- Box in alluminio
- Incl. 7 bottBox M

Dimensioni L x P x A [mm]	920 x 128 x 67
Codice art.	62533403.19V

Accessori

Supporto per livella



- Per il trasporto di materiali lunghi come le livelle a bolla d'aria o regoli
- Per il montaggio sulle vasche bott vario3 e sulle vasche telescopiche
- Con cinturino in velcro e perni di fissaggio
- Conf. 2
- Lamiera in acciaio verniciato a polveri epossidiche
- Colore: grigio antracite (RAL 7016)

Dimensioni L x P x A [mm]

94 x 32 x 58

Codice art.

73508001.19V

Maniglia di sicurezza



- Per l'ingresso sicuro nel veicolo
- Da montare nella zona delle porte scorrevoli o a battente
- Passo fori 408 mm
- Colori: verde giallastro (RAL 6018) grigio antracite (RAL 7016)

Modello

verde

grigio antracite

Dimensioni L x P x A [mm]

40 x 75 x 435

40 x 75 x 435

Codice art.

80701007.17

80701007.19

Sella reggicavi



- Per conservare tubi flessibili e cavi
- In alluminio pressofuso

Modello	Sella reggicavi S	Sella reggicavi M	Sella reggicavi L	Sella reggicavi X
Da profondità sistema [mm]	264	264	376	376
Dimensioni L x P x A [mm]	190 x 70 x 145	265 x 105 x 200	350 x 145 x 255	415 x 190 x 305
Codice art.	14050001	14050002	14050003	14050004

Porta taniche



- Adatti per taniche in materiale sintetico da 5 l o 10 l oppure taniche in lamiera di acciaio da 20 l
- Per taniche da 5 l: in alluminio anodizzato
- Per taniche da 10 l o 20 l: in lamiera di acciaio verniciato a polveri RAL 7016
- Incl. cinghia per il fissaggio delle taniche durante la marcia

Modello	1x 5 l	1x 10 l / 20 l	3x 10 l / 20 l
Dimensioni L x P x A [mm]	163 x 311 x 215	173 x 342 x 243	518 x 342 x 243
Codice art.	63003007.97V	63003008.19V	63003009.19V

Carrello di trasporto



- Robusta struttura in alluminio e materiale sintetico
- Piattaforma di trasporto circa L 490 x P 270 mm
- Ruote e piattaforma di trasporto pieghevoli/maniglia estraibile
- Incl. nastro di gomma per fissare il materiale trasportato
- Portata massima 125 kg

Dimensioni L x P x A [mm]	490 x 60 x 755
Codice art.	63003026.90V

Supporto carrello portacarichi



- Adatto per il carrello portacarichi bott
- Da montare sulle pareti divisorie del veicolo e sulle fiancate bott vario3
- Incl. materiale di fissaggio
- Materiale: Lamiera
- Colore: grigio antracite (RAL 7016)

Modello	Supporto carrello portacarichi
Da profondità sistema [mm]	488
Dimensioni L x P x A [mm]	500 x 72 x 80
Codice art.	63502064.19V

Tavola con ruote



- per il trasporto semplice e rapido di più valigette
- adatto a tutti i modelli Systainer³ M e L
- comportamento di marcia e stabilità ottimali grazie alle grandi rotelle e all'interasse
- semplice integrazione negli allestimenti per veicoli commerciali bott vario3 grazie alle sedi laterali (larghezza 5 / altezza piano 175 mm)
- 4 ruote pivotanti, quelle frontali con 2x dispositivi di bloccaggio
- Diametro ruote: 100 mm
- Portata 100 kg
- Colore: grigio antracite



Descrizione	Carrello Systainer ³
Per tipo valigia	tutti i Systainer ³ M + L e tutti i Systainer T-LOC
Dimensioni L x P x A [mm]	508 x 397 x 160
Codice art.	72522029.19V

Tavola con ruote



- per una sistemazione rapida, facile e sicura del carrello Systainer³
- rumorosità ridotta grazie ai tamponi in gomma
- da montare lateralmente sul bott vario3 SLF o sui pannelli forati perfo
- materiale: alluminio con verniciatura a polveri (RAL 7016)



Modello	supporto per carrello Systainer ³
Da profondità sistema [mm]	376
Dimensioni L x P x A [mm]	290 x 66 x 439
Codice art.	73508025.19V

Vasca telescopica con coperchio scorrevole



- Per lo stoccaggio e il trasporto di componenti lunghi
- Rende comodo il carico e lo scarico dall'esterno, senza entrare nel veicolo
- Combinabile con cinghia di fissaggio C-Lash (-C-) con punto di fissaggio singolo (-C-) integrabile per il fissaggio ottimale del carico
- Lunghezza a regolazione continua
- Altezza: 100 mm
- Portata: 30 kg

max. numero Aggancio singolo (-C-) fissaggi	4	5	7	10
Profondità sistema [mm]	264	264	264	264
Dimensioni L x P x A [mm]	2046 x 264 x 100	2158 x 264 x 100	2158 x 264 x 100	3614 x 264 x 100
Codice art.	72533172.97V	72533173.97V	72533174.97V	72533175.97V

max. numero Aggancio singolo (-C-) fissaggi	4	5	7
Profondità sistema [mm]	376	376	376
Dimensioni L x P x A [mm]	2046 x 376 x 100	2158 x 376 x 100	2158 x 376 x 100
Codice art.	72533176.97V	72533177.97V	72533178.97V



Piattaforma di carico con estrazione totale

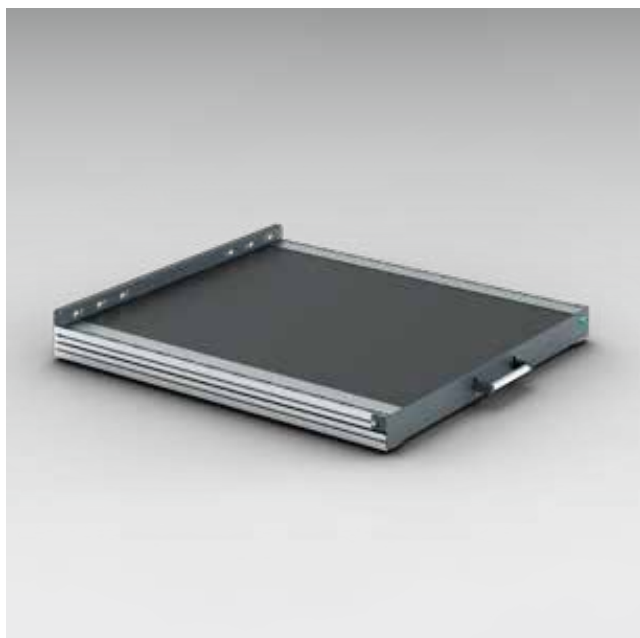

- Estrazione per carichi pesanti scorrevole con portata di 200 kg
- Accesso ergonomico al carico grazie all'estrazione totale del 100%
- Il blocco in condizioni aperte consente il carico e lo scarico agevoli di oggetti pesanti e ingombranti
- Fissaggio del carico flessibile grazie alle barre di fissaggio carico integrate su entrambi i lati con profilo Airline
- Comando semplice e sicuro grazie alla grande maniglia ergonomica
- Robusta costruzione di alluminio leggero e lamiera stabile, con pannello in materiale sintetico antiscivolo
- Può essere montato direttamente sul pavimento del veicolo
- Altezza 101 mm

Larghezza [mm]	492	492	492
Profondità [mm]	716	940	1388
Dimensione piano di carico L x P [mm]	420 x 622	420 x 846	420 x 1294
Codice art.	71220021.19V	71220022.19V	71220023.19V

Larghezza [mm]	716	716	716
Profondità [mm]	716	940	1388
Dimensione piano di carico L x P [mm]	646 x 622	646 x 846	646 x 1294
Codice art.	71220024.19V	71220025.19V	71220026.19V

Larghezza [mm]	940	940	940
Profondità [mm]	716	940	1388
Dimensione piano di carico L x P [mm]	870 x 622	870 x 846	870 x 1294
Codice art.	71220027.19V	71220028.19V	71220029.19V

Larghezza [mm]	1164	1164	1164
Profondità [mm]	716	940	1388
Dimensione piano di carico L x P [mm]	1094 x 622	1094 x 846	1094 x 1294
Codice art.	71220030.19V	71220031.19V	71220032.19V

Suddivisione interna cassette

Pareti divisorie e ad incastro

Vaschette per minuteria

Minuteria riposta in modo sicuro e sempre a vista



La ricerca è finita

I cassetti nell'allestimento veicoli commerciali bott vario3 organizzano perfettamente il vostro materiale. Forniscono la necessaria visione d'insieme degli attrezzi e della minuteria e li conservano in modo sicuro. Così nel vano di carico tutto rimane al proprio posto, anche se il tragitto è movimentato. Posizionate semplicemente i cassetti dove potete raggiungerli meglio per accedere rapidamente al materiale. Le estrazioni robuste e scorrevoli offrono una portata elevata fino a 70 chilogrammi.

Vi offriamo molte possibilità per la suddivisione interna dei cassetti. Le pareti divisorie e ad incastro strutturano il cassetto per un ordine sempre a vista. Anche le vaschette per minuteria fanno altrettanto, ma presentano inoltre il vantaggio di poter essere estratte insieme al loro contenuto. In questo modo avrete sempre tutto a portata di mano. Le vaschette per minuteria possono essere corredate da diciture per consentirvi di avere sempre chiaro quale sia il contenuto.

Assortimento interno cassette



Accessori

Divisori e pareti a incastro

- assortimenti preconfezionati per tutte le superfici e le altezze frontali di cassette permettono una suddivisione interna rapida e semplice in direzione longitudinale e trasversale
- i divisori e le pareti a incastro garantiscono una perfetta organizzazione e riducono i tempi di ricerca
- i supporti in materiale sintetico per i divisori minimizzano lo sviluppo di rumori
- tutti i componenti sono disponibili anche singolarmente, offrendo quindi la possibilità di configurare liberamente la suddivisione interna dei cassette

Vaschette per minuteria

- perfetti per la sistemazione di minuteria sempre a portata di mano
- assortimenti preconfezionati per tutte le superfici di cassette permettono una suddivisione interna rapida e semplice con vaschette per minuteria di diverse grandezze
- grazie al fondo con angoli arrotondati, anche le parti più piccole possono essere facilmente rimosse dalle vaschette
- adatto per cassette bott vario3 con altezza frontale di 100 mm, cassette cubio, Systainer³ Organizer e valigette di servizio varioCase
- con la clip descrizione optional tutte le scatole saranno perfettamente contrassegnate

Assortimento interno cassette



Altre soluzioni

- inserti in spugna per utensili
- vaschette
- vaschette compatte

Valigette di sistema

Collega officina,
veicolo di assistenza
e cantiere

Perfettamente integrate negli
allestimenti per veicoli
commerciali bott vario3

Standard di mercato
molto diffuso



Systainer³ assicura il necessario collegamento

Nella pratica e robusta valigia organizzata potete riporre in modo ordinato minuteria e materiale di consumo. All'interno di Systainer³ potete trasportare tutto comodamente e in modo sicuro sul luogo del vostro intervento. Nell'allestimento per veicoli commerciali le valigie si inseriscono come cassette in apposite guide. Anche per gli allestimenti per officine di bott sono disponibili apposite guide che vi consentono di riporre perfettamente e ben in vista, sia in officina che nel veicolo di servizio, il vostro Systainer³.

Systainer³ è uno standard di mercato molto diffuso che si integra in modo ideale negli allestimenti per veicoli commerciali bott vario3. Festool, Tanos e bott hanno collaborato allo sviluppo di questa soluzione per la mobilità per poter offrire la valigetta di servizio perfetta. Queste valigie sono impilabili e componibili. Systainer³ offre inoltre la possibilità di contrassegnare il contenuto sulla parte anteriore tramite apposite etichette di forma esagonale.

Valigette di sistema



Accessori

- Soluzioni ottimali per tutte le applicazioni grazie a una vasta gamma di prodotti e agli accessori completi
- Semplice integrazione negli allestimenti per veicoli commerciali bott vario3 e negli allestimenti per officine bott grazie alla sede laterale per le guide
- Lavoro efficiente grazie alla conservazione ordinata e sempre a vista di macchine, minuteria e materiali di consumo
- Massima mobilità in cantiere e in azienda

- Tutte le valigie sono disponibili in due diverse larghezze e perfettamente adattabili alle larghezze di sistema bott vario3
- Perfette in combinazione con il ripiano estraibile per valigette bott vario3. L'estrazione totale consente di avere un accesso efficiente e illimitato al contenuto della valigetta, senza dover togliere la valigetta dall'allestimento veicoli commerciali.

Valigette di sistema



Systainer³

- valigetta di sistema pratica e robusta per il deposito e il trasporto sicuri e ordinati di minuteria e materiali di consumo
- T-LOC quale elemento di comando centrale: chiusura, apertura e accoppiamento con un solo giro
- Possibilità di contrassegno grazie a 2 scomparti per schede a innesto sul frontale nel formato standard delle carte assegni
- impilabile e collegabile con tutti gli altri prodotti Systainer
- Portata (semplice): 20 kg
- Portata (in condizioni accoppiate): 40 kg



Systainer³ Organizer

- il coperchio trasparente consente di vedere il contenuto e minimizza il tempo necessario per la ricerca
- T-LOC quale elemento di comando centrale: chiusura, apertura e accoppiamento con un solo giro
- Possibilità di contrassegno grazie a 2 scomparti per schede a innesto sul frontale nel formato standard delle carte di credito
- impilabile e collegabile con molti altri prodotti Systainer
- Portata: 20 kg



bott varioCase

- pregiata valigetta di servizio di alluminio leggero o lamiera robusta
- impiego versatile grazie agli accessori completi
- sicurezza grazie al bloccaggio automatico alla chiusura del coperchio
- Portata: 20 kg

Valigette di sistema Systainer³ M

Accessori

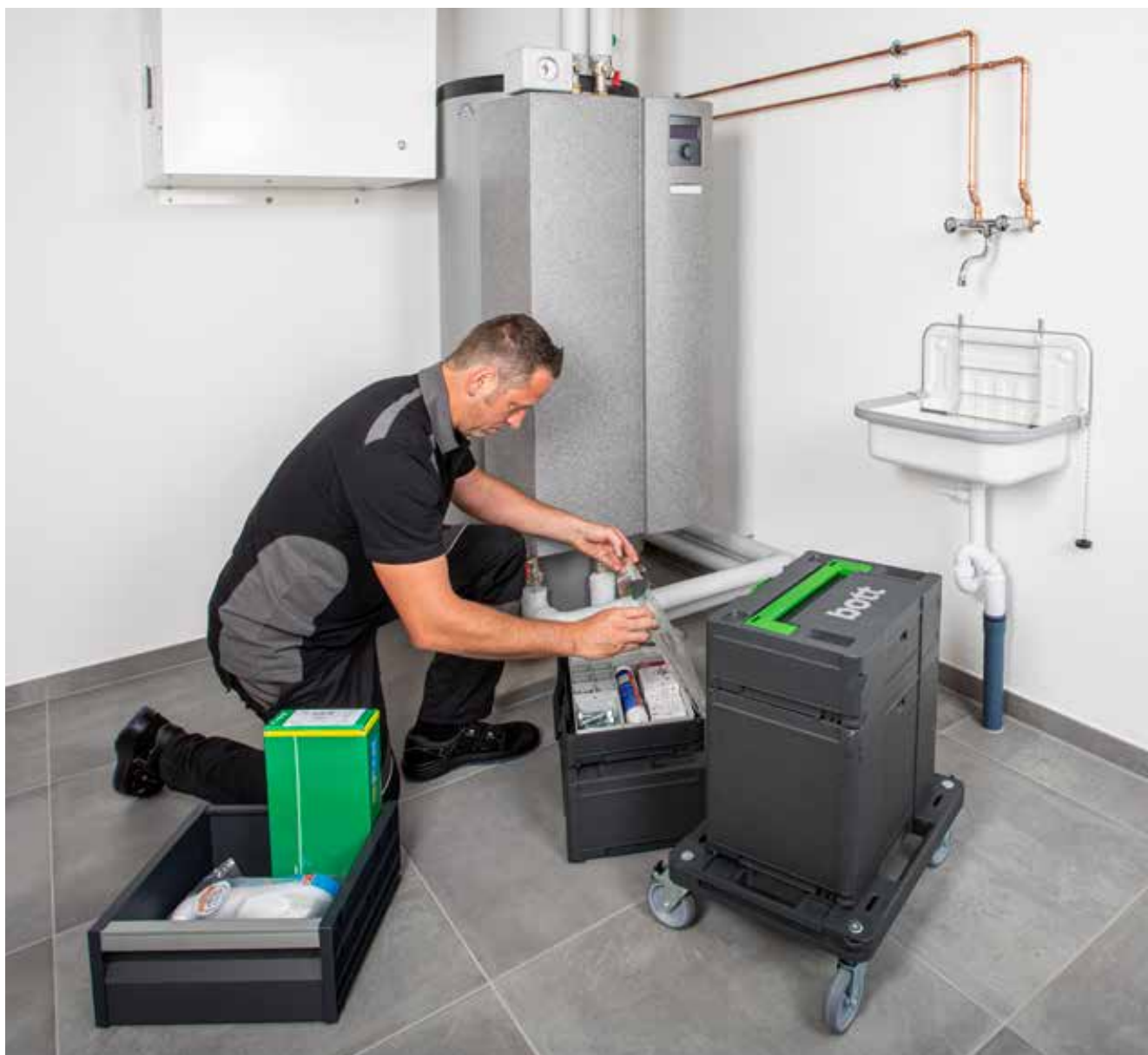

Valigette di sistema Systainer³ M

Valigetta vuota Systainer³ M per l'equipaggiamento individuale



- Valigetta di sistema pratica e robusta per il deposito e il trasporto sicuro e ordinato di attrezzi, utensili, minuteria e materiali di consumo
- Semplice integrazione negli allestimenti per veicoli commerciali bott vario3 e negli allestimenti per officine bott grazie alle sedi laterali per le guide
- T-LOC quale elemento di comando centrale: chiusura, apertura e accoppiamento con un solo giro
- Possibilità di contrassegno grazie a 2 scomparti per schede a innesto sul frontale nel formato standard dei biglietti da visita
- Impilabile e collegabile con tutti gli altri prodotti Systainer
- Portata (semplice): 20 kg
- Portata (in condizioni accoppiate): 40 kg
- Materiale: ABS



Descrizione	Systainer ³ M 112	Systainer ³ M 137	Systainer ³ M 187
Modello	Maniglia	Maniglia	Maniglia
Assortimento	vuoto	vuoto	vuoto
Dimensioni L x P x A [mm]	396 x 296 x 112	396 x 296 x 137	396 x 296 x 187
Codice art.	72520003.19V	72520004.19V	72520005.19V



Descrizione	Systainer ³ M 237	Systainer ³ M 337	Systainer ³ M 437
Modello	Aiuto per l'estrazione	Aiuto per l'estrazione	Aiuto per l'estrazione
Assortimento	vuoto	vuoto	vuoto
Dimensioni L x P x A [mm]	396 x 296 x 237	396 x 296 x 337	396 x 296 x 437
Codice art.	72520006.19V	72520007.19V	72520008.19V

Valigette di sistema Systainer³ M

Systainer³ M 112 con inserto universale



- Valigetta di sistema pratica e robusta per il deposito e il trasporto sicuro e ordinato di minuteria e materiali di consumo
- Munita di inserto universale con 10 scomparti di misure diverse e inserto per coperchio
- Semplice integrazione negli allestimenti per veicoli commerciali bott vario3 e negli allestimenti per officine bott grazie alle sedi laterali per le guide
- T-LOC quale elemento di comando centrale: chiusura, apertura e accoppiamento con un solo giro
- Possibilità di contrassegno grazie a 2 scomparti per schede a innesto sul frontale nel formato standard dei biglietti da visita
- Impilabile e collegabile con tutti gli altri prodotti Systainer
- Portata (semplice): 20 kg
- Portata (in condizioni accoppiate): 40 kg
- Materiale: ABS

Descrizione	Systainer ³ M 112
Modello	Maniglia
Assortimento	Inserto universale con 10 scomparti
Dimensioni L x P x A [mm]	396 x 296 x 112
Codice art.	72520027.19V



Valigette di sistema Systainer³ M

Systainer³ M con set di divisori per ripiani



- valigetta di sistema pratica e robusta per il deposito e il trasporto sicuri e ordinati di utensili, minuteria e materiali di consumo
- munita di set di divisori per ripiani per la suddivisione interna della valigetta in un massimo di 6 scomparti della stessa misura
- semplice integrazione negli allestimenti per veicoli commerciali bott vario3 e negli allestimenti per officine bott grazie alle sedi laterali per le guide
- T-LOC quale elemento di comando centrale: chiusura, apertura e accoppiamento con un solo giro
- Possibilità di contrassegno grazie a 2 scomparti per schede a innesto sul frontale nel formato standard delle carte di credito
- impilabile e collegabile con tutti gli altri prodotti Systainer
- Portata (semplice): 20 kg
- Portata (in condizioni accoppiate): 40 kg
- Materiale: ABS



Descrizione	Systainer ³ M 112	Systainer ³ M 137	Systainer ³ M 187	Systainer ³ M 237	Systainer ³ M 337	Systainer ³ M 437
Modello	Maniglia	Maniglia	Maniglia	Aiuto per l'estrazione	Aiuto per l'estrazione	Aiuto per l'estrazione
Assortimento	Set di divisori per ripiani Inserire il coperchio	Set di divisori per ripiani Inserire il coperchio	Set di divisori per ripiani Inserire il coperchio	Set di divisori per ripiani	Set di divisori per ripiani	Set di divisori per ripiani
Dimensioni L x P x A [mm]	396 x 296 x 112	396 x 296 x 137	396 x 296 x 187	396 x 296 x 237	396 x 296 x 337	396 x 296 x 437
Codice art.	72520052.19V	72520053.19V	72520054.19V	72520047.19V	72520048.19V	72520049.19V

Valigette di sistema Systainer³ M

Systainer³ M 187 con scatole



- valigetta di sistema pratica e robusta per il deposito e il trasporto sicuri e ordinati di minuteria e materiali di consumo
- munito di 2 vassoi con scomparti estraibili con vaschette per minuteria
- incl. inserto per coperchio EPP
- semplice integrazione negli allestimenti per veicoli commerciali bott vario3 e negli allestimenti per officine bott grazie alle sedi laterali per le guide
- T-LOC quale elemento di comando centrale: chiusura, apertura e accoppiamento con un solo giro
- Possibilità di contrassegno grazie a 2 scomparti per schede a innesto sul frontale nel formato standard delle carte di credito
- impilabile e collegabile con tutti gli altri prodotti Systainer
- Portata (semplice): 20 kg
- Portata (in condizioni accoppiate): 40 kg
- Materiale valigetta: ABS
- Materiale vassoio con scomparti: alluminio con verniciatura a polveri epossidiche



Descrizione	Systainer ³ M 187	Systainer ³ M 187	Systainer ³ M 187
Modello	Maniglia	Maniglia	Maniglia
Assortimento	18 vaschette	25 vaschette	32 vaschette
Dimensioni L x P x A [mm]	396 x 296 x 187	396 x 296 x 187	396 x 296 x 187
Codice art.	72520050.19V	72520058.19V	72520059.19V



Valigette di sistema Systainer³ M

Systainer³ M con inserto raster



- Valigetta di sistema pratica e robusta per il deposito e il trasportosicuro e ordinato di utensili, minuteria e materiali di consumo
- Munita di fondo imbottito, inserti raster (passo di 25 mm) ecoperchio imbottito per la realizzazione di inserti individuali
- semplice integrazione negli allestimenti per veicoli commerciali bottvario3 e negli allestimenti per officine bott grazie alle sedi laterali per le guide
- T-LOC quale elemento di comando centrale: chiusura, apertura e accoppiamento con un solo giro
- Possibilità di contrassegno grazie a 2 scomparti per schede a innesto sul frontale nel formato standard dei biglietti da visita
- Impilabile e collegabile con tutti gli altri prodotti Systainer
- Portata (semplice): 20 kg
- Portata (in condizioni accoppiate): 40 kg
- Materiale: ABS



Descrizione	Systainer ³ M 112	Systainer ³ M 137	Systainer ³ M 187
Modello	Maniglia	Maniglia	Maniglia
Assortimento	1x fondo imbottito 1x inserto raster 1x coperchio imbottito	1x fondo imbottito 1x inserti raster 1x coperchio imbottito	1x fondo imbottito 3x inserti raster 1x coperchio imbottito
Dimensioni L x P x A [mm]	396 x 296 x 112	396 x 296 x 137	396 x 296 x 187
Codice art.	72520038.19V	72520039.19V	72520040.19V



Descrizione	Systainer ³ M 237	Systainer ³ M 337	Systainer ³ M 437
Modello	Aiuto per l'estrazione	Aiuto per l'estrazione	Aiuto per l'estrazione
Assortimento	1x fondo imbottito 5x inserti raster 1x coperchio imbottito	1x fondo imbottito 5x inserti raster 1x coperchio imbottito	1x fondo imbottito 5x inserti raster 1x coperchio imbottito
Dimensioni L x P x A [mm]	396 x 296 x 237	396 x 296 x 337	396 x 296 x 437
Codice art.	72520041.19V	72520042.19V	72520043.19V

Valigette di sistema Systainer³ M

Systainer³ M con inserto per bombolette



- Valigetta di sistema pratica e robusta per il deposito e il trasportosicuro e ordinato delle bombolette spray
- Munita di inserto per bombolette in EPP, per 14 bombolette condiametro max. di 69 mm
- Semplice integrazione negli allestimenti per veicoli commerciali bottvario3 e negli allestimenti per officine bott grazie alle sedi laterali per le guide
- T-LOC quale elemento di comando centrale: chiusura, apertura e accoppiamento con un solo giro
- Possibilità di contrassegno grazie a 2 scomparti per schede a innesto sul frontale nel formato standard dei biglietti da visita
- Impilabile e collegabile con tutti gli altri prodotti Systainer
- Portata (semplice): 20 kg
- Portata (in condizioni accoppiate): 40 kg
- Materiale: ABS



Descrizione	Systainer ³ M 337	Systainer ³ M 437
Modello	Aiuto per l'estrazione	Aiuto per l'estrazione
Assortimento	Inserto per bombolette	Inserto per bombolette
Dimensioni L x P x A [mm]	396 x 296 x 337	396 x 296 x 437
Codice art.	72520029.19V	72520030.19V

Valigette di sistema Systainer³ M

Systainer³ M con inserto per cartucce



- Valigetta di sistema pratica e robusta per il deposito e il trasportosicuro e ordinato delle cartucce
- Munita di inserto per cartucce in EPP, per 22 cartucce con diametromax. di 51 mm e 15 beccucci per cartucce
- Semplice integrazione negli allestimenti per veicoli commerciali bottvario3 e negli allestimenti per officine bott grazie alle sedi laterali per le guide
- T-LOC quale elemento di comando centrale: chiusura, apertura e accoppiamento con un solo giro
- Possibilità di contrassegno grazie a 2 scomparti per schede a innesto sul frontale nel formato standard dei biglietti da visita
- Impilabile e collegabile con tutti gli altri prodotti Systainer
- Portata (semplice): 20 kg
- Portata (in condizioni accoppiate): 40 kg
- Materiale: ABS



Descrizione	Systainer ³ M 337	Systainer ³ M 437
Modello	Aiuto per l'estrazione	Aiuto per l'estrazione
Assortimento	Inserto per cartucce	Inserto per cartucce
Dimensioni L x P x A [mm]	396 x 296 x 337	396 x 296 x 437
Codice art.	72520031.19V	72520032.19V

Valigette di sistema Systainer³ M

Systainer³ M con telaio di sospensione



- valigetta di sistema pratica e robusta per il deposito e il trasporto sicuri e ordinati delle cartelle sospese
- munita di telaio di sospensione per i raccoglitori e le cartelle sospese a norma DIN 821
- incl. borsa per articoli per ufficio
- semplice integrazione negli allestimenti per veicoli commerciali bott vario3 e negli allestimenti per officine bott grazie alle sedi laterali per le guide
- T-LOC quale elemento di comando centrale: chiusura, apertura e accoppiamento con un solo giro
- Possibilità di contrassegno grazie a 2 scomparti per schede a innesto sul frontale nel formato standard delle carte assegni
- impilabile e collegabile con tutti gli altri prodotti Systainer
- Portata (semplice): 20 kg
- Portata (in condizioni accoppiate): 40 kg
- Materiale: ABS

Descrizione	Systainer ³ M 337
Modello	Aiuto per l'estrazione
Assortimento	Telaio di sospensione + Tasca sul coperchio
Dimensioni L x P x A [mm]	396 x 296 x 337
Codice art.	72520036.19V



Valigette di sistema Systainer³ L

Valigetta vuota Systainer³ L per l'equipaggiamento individuale



- Valigetta di sistema pratica e robusta per il deposito e il trasporto sicuro e ordinato di attrezzi, utensili, minuteria e materiali di consumo
- Semplice integrazione negli allestimenti per veicoli commerciali bottvario3 e negli allestimenti per officine bott grazie alle sedi laterali per le guide
- T-LOC quale elemento di comando centrale: chiusura, apertura e accoppiamento con un solo giro
- Possibilità di contrassegno grazie a 2 scomparti per schede a innesto sul frontale nel formato standard dei biglietti da visita
- Impilabile e collegabile con tutti gli altri prodotti Systainer
- Portata (semplice): 20 kg
- Portata (in condizioni accoppiate): 40 kg
- Materiale: ABS



Descrizione	Systainer ³ L 137	Systainer ³ L 187	Systainer ³ L 237
Modello	Maniglia	Maniglia	Aiuto per l'estrazione
Assortimento	vuoto	vuoto	vuoto
Dimensioni L x P x A [mm]	508 x 296 x 137	508 x 296 x 187	508 x 296 x 237
Codice art.	72520009.19V	72520010.19V	72520011.19V

Valigette di sistema Systainer³ L

Systainer³ L 137 con inserto universale



- Valigetta di sistema pratica e robusta per il deposito e il trasporto sicuro e ordinato di minuteria e materiali di consumo
- Munita di inserto universale con 6 scomparti di misure diverse e inserto per coperchio
- Semplice integrazione negli allestimenti per veicoli commerciali bott vario3 e negli allestimenti per officine bott grazie alle sedi laterali per le guide
- T-LOC quale elemento di comando centrale: chiusura, apertura e accoppiamento con un solo giro
- Possibilità di contrassegno grazie a 2 scomparti per schede a innesto sul frontale nel formato standard dei biglietti da visita
- Impilabile e collegabile con molti altri prodotti Systainer
- Portata (semplice): 20 kg
- Portata (in condizioni accoppiate): 40 kg
- Materiale: ABS

Descrizione	Systainer ³ L 137
Modello	Maniglia
Assortimento	Inserto universale con 6 scomparti
Dimensioni L x P x A [mm]	508 x 296 x 137
Codice art.	72520028.19V



Valigette di sistema Systainer³ L

Systainer³ L con set di divisori per ripiani



- valigetta di sistema pratica e robusta per il deposito e il trasporto sicuri e ordinati di utensili, minuteria e materiali di consumo
- munita di set di divisori per ripiani per la suddivisione interna della valigetta in un massimo di 6 scomparti della stessa misura
- semplice integrazione negli allestimenti per veicoli commerciali bott vario3 e negli allestimenti per officine bott grazie alle sedi laterali per le guide
- T-LOC quale elemento di comando centrale: chiusura, apertura e accoppiamento con un solo giro
- Possibilità di contrassegno grazie a 2 scomparti per schede a innesto sul frontale nel formato standard delle carte di credito
- impilabile e collegabile con molti altri prodotti Systainer
- Portata (semplice): 20 kg
- Portata (in condizioni accoppiate): 40 kg
- Materiale: ABS



Descrizione	Systainer ³ L 137	Systainer ³ L 187	Systainer ³ L 237
Modello	Maniglia	Maniglia	Aiuto per l'estrazione
Assortimento	Set di divisori per ripiani Inserire il coperchio	Set di divisori per ripiani Inserire il coperchio	Set di divisori per ripiani
Dimensioni L x P x A [mm]	508 x 296 x 137	508 x 296 x 187	508 x 296 x 237
Codice art.	72520055.19V	72520056.19V	72520057.19V



Valigette di sistema Systainer³ L

Systainer³ L 187 con scatole



- valigetta di sistema pratica e robusta per il deposito e il trasporto sicuri e ordinati di minuteria e materiali di consumo
- munito di 2 vassoi con scomparti estraibili con vaschette per minuteria
- incl. inserto per coperchio EPP
- semplice integrazione negli allestimenti per veicoli commerciali bott vario3 e negli allestimenti per officine bott grazie alle sedi laterali per le guide
- T-LOC quale elemento di comando centrale: chiusura, apertura e accoppiamento con un solo giro
- Possibilità di contrassegno grazie a 2 scomparti per schede a innesto sul frontale nel formato standard delle carte di credito
- impilabile e collegabile con molti altri prodotti Systainer
- Portata (semplice): 20 kg
- Portata (in condizioni accoppiate): 40 kg
- Materiale valigetta: ABS
- Materiale vassoio con scomparti: alluminio con verniciatura a polveri epossidiche



Descrizione	Systainer ³ L 187	Systainer ³ L 187	Systainer ³ L 187
Modello	Maniglia	Maniglia	Maniglia
Assortimento	20 vaschette	29 vaschette	38 vaschette
Dimensioni L x P x A [mm]	508 x 296 x 187	508 x 296 x 187	508 x 296 x 187
Codice art.	72520051.19V	72520060.19V	72520061.19V



Valigette di sistema Systainer³ L

Systainer³ L con inserto raster



- Valigetta di sistema pratica e robusta per il deposito e il trasportosicuro e ordinato di utensili, minuteria e materiali di consumo
- Munita di fondo imbottito, inserti raster (passo di 25 mm) e coperchio imbottito per la realizzazione di inserti individuali
- Semplice integrazione negli allestimenti per veicoli commerciali bottvario3 e negli allestimenti per officine bott grazie alle sedi laterali per le guide
- T-LOC quale elemento di comando centrale: chiusura, apertura e accoppiamento con un solo giro
- Possibilità di contrassegno grazie a 2 scomparti per schede a innesto sul frontale nel formato standard dei biglietti da visita
- Impilabile e collegabile con molti altri prodotti Systainer
- Portata (semplice): 20 kg
- Portata (in condizioni accoppiate): 40 kg
- Materiale: ABS



Descrizione	Systainer ³ L 137	Systainer ³ L 187	Systainer ³ L 237
Modello	Maniglia	Maniglia	Aiuto per l'estrazione
Assortimento	1x fondo imbottito 1x inserti raster 1x coperchio imbottito	1x fondo imbottito 3x inserti raster 1x coperchio imbottito	1x fondo imbottito 5x inserti raster 1x coperchio imbottito
Dimensioni L x P x A [mm]	508 x 296 x 137	508 x 296 x 187	508 x 296 x 237
Codice art.	72520044.19V	72520045.19V	72520046.19V

Valigette di sistema Systainer³ L

Systainer³ L con inserto per utensili



- valigetta di sistema pratica e robusta per il deposito e il trasporto sicuri e ordinati degli utensili
- munita di inserto per utensili e inserto per coperchio / borsa
- per trovare rapidamente l'attrezzo necessario grazie all'organizzazione sempre a vista degli utensili necessari
- semplice integrazione negli allestimenti per veicoli commerciali bott vario3 e negli allestimenti per officine bott grazie alle sedi laterali per le guide
- T-LOC quale elemento di comando centrale: chiusura, apertura e accoppiamento con un solo giro
- Possibilità di contrassegno grazie a 2 scomparti per schede a innesto sul frontale nel formato standard delle carte di credito
- impilabile e collegabile con molti altri prodotti Systainer
- Portata (semplice): 20 kg
- Portata (in condizioni accoppiate): 40 kg
- Materiale: ABS



Descrizione	Systainer ³ L 187	Systainer ³ L 237
Modello	Maniglia	Aiuto per l'estrazione
Assortimento	Inserto per utensili e borsa	Inserto per utensili e borsa
Dimensioni L x P x A [mm]	508 x 296 x 187	508 x 296 x 237
Codice art.	72520034.19V	72520035.19V



Valigette di sistema Systainer³ Organizer M + L

Valigetta vuota Systainer³ Organizer per l'equipaggiamento individuale



- Valigetta di sistema pratica e robusta per il deposito e il trasporto sicuro e ordinato di minuteria e materiali di consumo
- Il coperchio trasparente consente di vedere il contenuto e minimizza il tempo necessario per la ricerca
- Semplice integrazione negli allestimenti per veicoli commerciali bott vario3 e negli allestimenti per officine bott grazie alle sedi laterali per le guide
- T-LOC quale elemento di comando centrale: chiusura, apertura e accoppiamento con un solo giro
- Possibilità di contrassegno grazie a 2 scomparti per schede a innesto sul frontale nel formato standard dei biglietti da visita
- Impilabile e collegabile con molti altri prodotti Systainer
- Portata: 20 kg



Descrizione	Systainer ³ Organizer M 89	Systainer ³ Organizer L 89
Assortimento	vuoto	vuoto
Dimensioni L x P x A [mm]	396 x 296 x 89	508 x 296 x 89
Codice art.	72520001.19V	72520002.19V



Valigette di sistema Systainer³ Organizer M + L

Systainer³ Organizer con vaschetta per minuteria



- Valigetta di sistema pratica e robusta per il deposito e il trasporto sicuro e ordinato di minuteria e materiali di consumo
- Munita di vaschetta per minuteria
- Il coperchio trasparente consente di vedere il contenuto e minimizza il tempo necessario per la ricerca
- Semplice integrazione negli allestimenti per veicoli commerciali bott vario3 e negli allestimenti per officine grazie alle sedi laterali per le guide
- T-LOC quale elemento di comando centrale: chiusura, apertura e accoppiamento con un solo giro
- Possibilità di contrassegno grazie a 2 scomparti per schede a innesto sul frontale nel formato standard dei biglietti da visita
- Impilabile e collegabile con molti altri prodotti Systainer
- Portata: 20 kg



Descrizione	Systainer ³ Organizer M 89	Systainer ³ Organizer M 89	Systainer ³ Organizer M 89
Assortimento	12 vaschette	18 vaschette	28 vaschette
Dimensioni L x P x A [mm]	396 x 296 x 89	396 x 296 x 89	396 x 296 x 89
Codice art.	72520021.19V	72520022.19V	72520023.19V



Descrizione	Systainer ³ Organizer L 89	Systainer ³ Organizer L 89	Systainer ³ Organizer L 89
Assortimento	13 vaschette	20 vaschette	33 vaschette
Dimensioni L x P x A [mm]	508 x 296 x 89	508 x 296 x 89	508 x 296 x 89
Codice art.	72520024.19V	72520025.19V	72520026.19V

Valigette di sistema Systainer³ ToolBox M + L

Systainer³ ToolBox



- Box pratico e robusto per il deposito e il trasporto sicuri e ordinati di macchine, utensili, minuteria e materiali di consumo
- Nessuna limitazione del volume di carico con un coperchio, quindi adatto anche per il trasporto di materiale ingombrante
- Semplice integrazione negli allestimenti per veicoli commerciali bott vario3 e negli allestimenti per officine bott grazie alle sedi laterali per le guide
- T-LOC quale elemento di comando centrale: chiusura, apertura e accoppiamento con un solo giro
- Possibilità di contrassegno grazie a 2 scomparti per schede a innesto sul frontale nel formato standard delle carte assegni
- Impilabile e collegabile con tutti gli altri prodotti Systainer
- Portata (semplice): 20 kg
- Portata (in condizioni accoppiate): 40 kg
- Materiale: ABS



Descrizione	Systainer ³ ToolBox M 137	Systainer ³ ToolBox M 187	Systainer ³ ToolBox M 237
Assortimento	vuoto	vuoto	vuoto
Dimensioni L x P x A [mm]	396 x 296 x 137	396 x 296 x 187	396 x 296 x 237
Codice art.	72520063.19V	72520064.19V	72520065.19V



Descrizione	Systainer ³ ToolBox L 137	Systainer ³ ToolBox L 187	Systainer ³ ToolBox L 237
Assortimento	vuoto	vuoto	vuoto
Dimensioni L x P x A [mm]	508 x 296 x 137	508 x 296 x 187	508 x 296 x 237
Codice art.	72520068.19V	72520069.19V	72520070.19V

Accessori valigette di sistema Systainer³

Tavola con ruote



- per il trasporto semplice e rapido di più valigette
- adatto a tutti i modelli Systainer³ M e L
- comportamento di marcia e stabilità ottimali grazie alle grandi rotelle e all'interasse
- semplice integrazione negli allestimenti per veicoli commerciali bott vario3 grazie alle sedi laterali (larghezza 5 / altezza piano 175 mm)
- 4 ruote pivotanti, quelle frontali con 2x dispositivi di bloccaggio
- Diametro ruote: 100 mm
- Portata 100 kg
- Colore: grigio antracite



Descrizione	Carrello Systainer ³
Per tipo valigia	tutti i Systainer ³ M + L e tutti i Systainer T-LOC
Dimensioni L x P x A [mm]	508 x 397 x 160
Codice art.	72522029.19V

Tavola con ruote



- per una sistemazione rapida, facile e sicura del carrello Systainer³
- rumorosità ridotta grazie ai tamponi in gomma
- da montare lateralmente sul bott vario3 SLF o sui pannelli forati perfo
- materiale: alluminio con verniciatura a polveri (RAL 7016)



Modello	supporto per carrello Systainer ³
Da profondità sistema [mm]	376
Dimensioni L x P x A [mm]	290 x 66 x 439
Codice art.	73508025.19V

Accessori valigette di sistema Systainer³

Carrello con cassetto



- Pratiche ruote di trasporto per il trasporto comodo delle valigette Systainer
- facile accessibilità sulle scale grazie alle ruote grandi
- cassetto integrato per conservare la minuteria (portata di 5 kg)
- con fermo di sicurezza regolabile in modo variabile
- Funzione di skateboard e carrello per sacchi
- adatto a tutte le valigette con misura base di 400 x 300 mm
- Diametro dei rulli frontali: 75 mm
- Diametro dei rulli posteriori: 200 mm
- Portata 100 kg

Descrizione	Carrello con cassetto
Per tipo valigia	tutti i Systainer ³ M, e tutti i Systainer T-LOC
Dimensioni L x P x A [mm]	600 x 440 x 1100
Codice art.	72522030.90V



Accessori valigette di sistema Systainer³

Set etichette



- per l'applicazione di diciture pulite e ordinata della valigetta
- risparmia il tempo della ricerca e aumenta l'efficienza
- adatto a tutti i modelli Systainer³ M e L
- per l'inserimento nei due scomparti appositi sulla parte anteriore della valigetta
- composto da 20 schede a innesto trasparenti e 2 fogli con 10 schede di carta ciascuno da staccare

Descrizione	Set etichette
Per tipo valigia	tutti i Systainer ³ M + L e tutti i Systainer T-LOC
Dimensioni L x P x A [mm]	86 x 1 x 54
Codice art.	72522038



Accessori valigette di sistema Systainer³

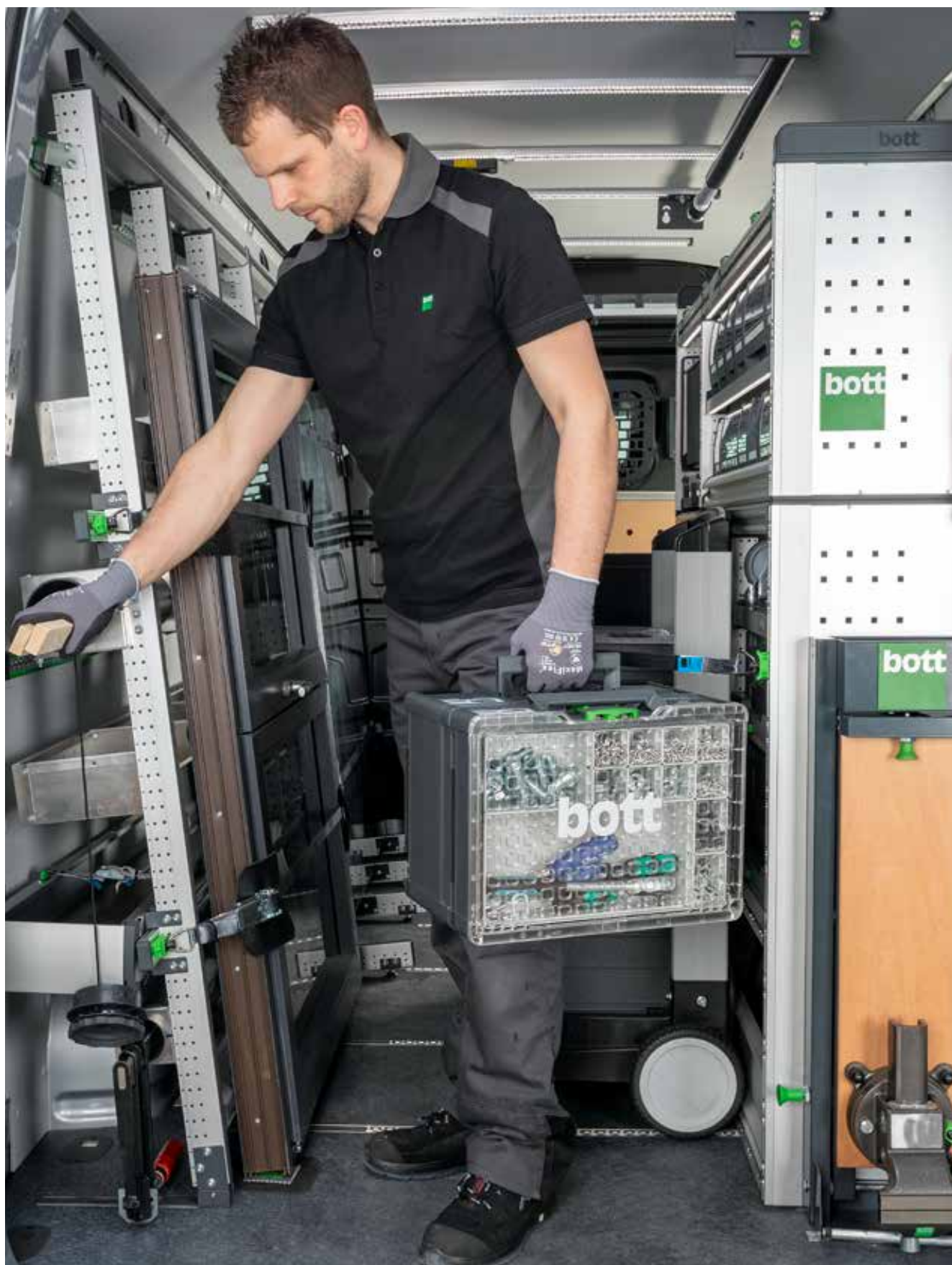

Valigette di sistema varioCase M

varioCase M vuota



- Valigetta di servizio leggera e pregiata per l'equipaggiamento individuale
- Semplice integrazione negli allestimenti per veicoli commerciali bott vario3 e negli allestimenti per officine bott grazie alle sedi laterali per le guide
- Sicurezza grazie al bloccaggio automatico alla chiusura del coperchio
- Portata: 20 kg
- Materiale: alluminio anodizzato



Descrizione	varioCase M 84	varioCase M 135
Assortimento	vuoto	vuoto
Dimensioni L x P x A [mm]	396 x 337 x 84	396 x 337 x 135
Codice art.	72511001.97V	72511003.97V

varioCase M vuota



- Valigetta di servizio robusta e pregiata per l'equipaggiamento individuale
- Semplice integrazione negli allestimenti per veicoli commerciali bott vario3 e negli allestimenti per officine bott grazie alle sedi laterali per le guide
- Sicurezza grazie al bloccaggio automatico alla chiusura del coperchio
- Portata: 20 kg
- Materiale: lamiera di acciaio verniciato a polveri epossidiche
- Colore: grigio antracite (RAL 7016)



Descrizione	varioCase M 84	varioCase M 135
Assortimento	vuoto	vuoto
Dimensioni L x P x A [mm]	396 x 337 x 84	396 x 337 x 135
Codice art.	72511005.19V	72511007.19V

Valigette di sistema varioCase M

varioCase M con pareti divisorie e ad incastro



- Valigetta di servizio leggera e pregiata munita di divisori e pareti ad incastro
- Per la disposizione ordinata e sempre a vista di attrezzi e materiali di consumo
- Semplice integrazione negli allestimenti per veicoli commerciali bott vario3 e negli allestimenti per officine bott grazie alle sedi laterali per le guide
- Sicurezza grazie al bloccaggio automatico alla chiusura del coperchio
- Portata: 20 kg
- Materiale: alluminio anodizzato



Descrizione	varioCase M 84	varioCase M 135
Assortimento	2x divisori / 5x pareti ad incastro	2x divisori / 5x pareti ad incastro
Dimensioni L x P x A [mm]	396 x 337 x 84	396 x 337 x 135
Codice art.	72511013.97V	72511015.97V

varioCase M con pareti divisorie e ad incastro



- Valigetta di servizio leggera e robusta munita di divisori e pareti ad incastro
- Per la disposizione ordinata e sempre a vista di attrezzi e materiali di consumo
- Semplice integrazione negli allestimenti per veicoli commerciali bott vario3 e negli allestimenti per officine bott grazie alle sedi laterali per le guide
- Sicurezza grazie al bloccaggio automatico alla chiusura del coperchio
- Portata: 20 kg
- Materiale: lamiera di acciaio verniciato a polveri epossidiche
- Colore: grigio antracite (RAL 7016)



Descrizione	varioCase M 84	varioCase M 135
Assortimento	2x divisori / 5x pareti ad incastro	2x divisori / 5x pareti ad incastro
Dimensioni L x P x A [mm]	396 x 337 x 84	396 x 337 x 135
Codice art.	72511014.19V	72511016.19V

Valigette di sistema varioCase M

varioCase M 84 con assortimento box



- Valigetta di servizio leggera e pregiata munita di vaschette per minuteria
- Per la disposizione ordinata e sempre a vista di minuteria e materiali di consumo
- Semplice integrazione negli allestimenti per veicoli commerciali bott vario3 e negli allestimenti per officine bott grazie alle sedi laterali per le guide
- Sicurezza grazie al bloccaggio automatico alla chiusura del coperchio
- Portata: 20 kg
- Materiale: alluminio anodizzato



Descrizione	varioCase M 84	varioCase M 84	varioCase M 84	varioCase M 84
Assortimento	11 vaschette	17 vaschette	24 vaschette	32 vaschette
Dimensioni L x P x A [mm]	396 x 337 x 84	396 x 337 x 84	396 x 337 x 84	396 x 337 x 84
Codice art.	72511017.97V	72511018.97V	72511020.97V	72511021.97V

varioCase M 84 con assortimento box



- Valigetta di servizio robusta e pregiata munita di vaschette per minuteria
- Per la disposizione ordinata e sempre a vista di minuteria e materiali di consumo
- Semplice integrazione negli allestimenti per veicoli commerciali bott vario3 e negli allestimenti per officine bott grazie alle sedi laterali per le guide
- Sicurezza grazie al bloccaggio automatico alla chiusura del coperchio
- Portata: 20 kg
- Materiale: lamiera di acciaio verniciato a polveri epossidiche
- Colore: grigio antracite (RAL 7016)

Descrizione	varioCase M 84
Assortimento	17 vaschette
Dimensioni L x P x A [mm]	396 x 337 x 84
Codice art.	72511019.19V

Valigette di sistema varioCase M

varioCase M 135 con assortimento box



- Valigetta di servizio leggera e pregiata munita di vaschette per minuteria
- Per la disposizione ordinata e sempre a vista di minuteria e materiali di consumo
- Grande volume di carico grazie al secondo livello di deposito con vassoi con scomparti
- Semplice integrazione negli allestimenti per veicoli commerciali bott vario3 e negli allestimenti per officine bott grazie alle sedi laterali per le guide
- Sicurezza grazie al bloccaggio automatico alla chiusura del coperchio
- Portata: 20 kg
- Materiale: alluminio anodizzato

Descrizione	varioCase M 135
Assortimento	33 vaschette con vassoi con scomparti
Dimensioni L x P x A [mm]	396 x 337 x 135
Codice art.	72511022.97V

varioCase M 84 con set per diffusori



- Valigetta di servizio leggera e pregiata munita di inserto per ugelli e vaschette per minuteria
- Per la disposizione sicura e sempre a vista degli ugelli per bruciatori
- Semplice integrazione negli allestimenti per veicoli commerciali bott vario3 e negli allestimenti per officine bott grazie alle sedi laterali per le guide
- Sicurezza grazie al bloccaggio automatico alla chiusura del coperchio
- Portata: 20 kg
- Materiale: alluminio anodizzato

Descrizione	varioCase M 84
Assortimento	Inserto per ugelli e 2 vaschette per minuteria
Dimensioni L x P x A [mm]	396 x 337 x 84
Codice art.	72511029.97V

Valigette di sistema varioCase L

varioCase L vuota



- Valigetta di servizio leggera e pregiata per l'equipaggiamento individuale
- Semplice integrazione negli allestimenti per veicoli commerciali bott vario3 e negli allestimenti per officine bott grazie alle sedi laterali per le guide
- Sicurezza grazie al bloccaggio automatico alla chiusura del coperchio
- Portata: 20 kg
- Materiale: alluminio anodizzato



Descrizione	varioCase L 84	varioCase L 135
Assortimento	vuoto	vuoto
Dimensioni L x P x A [mm]	508 x 337 x 84	508 x 337 x 135
Codice art.	72511002.97V	72511004.97V

varioCase L vuota



- Valigetta di servizio robusta e pregiata per l'equipaggiamento individuale
- Semplice integrazione negli allestimenti per veicoli commerciali bott vario3 e negli allestimenti per officine bott grazie alle sedi laterali per le guide
- Sicurezza grazie al bloccaggio automatico alla chiusura del coperchio
- Portata: 20 kg
- Materiale: lamiera di acciaio verniciato a polveri epossidiche
- Colore: grigio antracite (RAL 7016)



Descrizione	varioCase L 84	varioCase L 135
Assortimento	vuoto	vuoto
Dimensioni L x P x A [mm]	508 x 337 x 84	508 x 337 x 135
Codice art.	72511006.19V	72511008.19V

Valigette di sistema varioCase L

varioCase L con divisori e pareti ad incastro



- Valigetta di servizio leggera e pregiata munita di divisori e pareti ad incastro
- Per la disposizione ordinata e sempre a vista di attrezzi e materiali di consumo
- Semplice integrazione negli allestimenti per veicoli commerciali bott vario3 e negli allestimenti per officine bott grazie alle sedi laterali per le guide
- Sicurezza grazie al bloccaggio automatico alla chiusura del coperchio
- Portata: 20 kg
- Materiale: alluminio anodizzato



Descrizione	varioCase L 84	varioCase L 135
Assortimento	3x divisori / 6x pareti ad incastro	3x divisori / 6x pareti ad incastro
Dimensioni L x P x A [mm]	508 x 337 x 84	508 x 337 x 135
Codice art.	72511009.97V	72511011.97V

varioCase L con divisori e pareti ad incastro



- Valigetta di servizio leggera e robusta munita di divisori e pareti ad incastro
- Per la disposizione ordinata e sempre a vista di attrezzi e materiali di consumo
- Semplice integrazione negli allestimenti per veicoli commerciali bott vario3 e negli allestimenti per officine bott grazie alle sedi laterali per le guide
- Sicurezza grazie al bloccaggio automatico alla chiusura del coperchio
- Portata: 20 kg
- Materiale: lamiera di acciaio verniciato a polveri epossidiche
- Colore: grigio antracite (RAL 7016)



Descrizione	varioCase L 84	varioCase L 135
Assortimento	3x divisori / 6x pareti ad incastro	3x divisori / 6x pareti ad incastro
Dimensioni L x P x A [mm]	508 x 337 x 84	508 x 337 x 135
Codice art.	72511010.19V	72511012.19V

Valigette di sistema varioCase L

varioCase L 84 con assortimento box



- Valigetta di servizio leggera e pregiata munita di vaschette per minuteria
- Per la disposizione ordinata e sempre a vista di minuteria e materiali di consumo
- Semplice integrazione negli allestimenti per veicoli commerciali bott vario3 e negli allestimenti per officine bott grazie alle sedi laterali per le guide
- Sicurezza grazie al bloccaggio automatico alla chiusura del coperchio
- Portata: 20 kg
- Materiale: alluminio anodizzato



Descrizione	varioCase L 84	varioCase L 84	varioCase L 84	varioCase L 84
Assortimento	12 vaschette e scomparto per attrezzi	17 vaschette e scomparto per attrezzi	24 vaschette e scomparto per attrezzi	32 vaschette e scomparto per attrezzi
Dimensioni L x P x A [mm]	508 x 337 x 84	508 x 337 x 84	508 x 337 x 84	508 x 337 x 84
Codice art.	72511023.97V	72511024.97V	72511026.97V	72511027.97V

varioCase L 84 con assortimento box



- Valigetta di servizio robusta e pregiata munita di vaschette per minuteria
- Per la disposizione ordinata e sempre a vista di minuteria e materiali di consumo
- Semplice integrazione negli allestimenti per veicoli commerciali bott vario3 e negli allestimenti per officine bott grazie alle sedi laterali per le guide
- Sicurezza grazie al bloccaggio automatico alla chiusura del coperchio
- Portata: 20 kg
- Materiale: lamiera di acciaio verniciato a polveri epossidiche
- Colore: grigio antracite (RAL 7016)

Descrizione	varioCase L 84
Assortimento	17 vaschette e scomparto per attrezzi
Dimensioni L x P x A [mm]	508 x 337 x 84
Codice art.	72511025.19V

Valigette di sistema varioCase L

varioCase L 135 con assortimento box



- Valigetta di servizio leggera e pregiata munita di vaschette perminuteria
- Per la disposizione ordinata e sempre a vista di minuteria e materiali di consumo
- Grande volume di carico grazie al secondo livello di deposito convassoi e scompart
- Semplice integrazione negli allestimenti per veicoli commerciali bott vario3 e negli allestimenti per officine bott grazie alle sedi laterali per le guide
- Sicurezza grazie al bloccaggio automatico alla chiusura del coperchio
- Portata: 20 kg
- Materiale: alluminio anodizzato

Descrizione	varioCase L 135
Assortimento	34 vaschette con vassoi e scomparti per attrezzi
Dimensioni L x P x A [mm]	508 x 337 x 135
Codice art.	72511028.97V

varioCase L 84 con set per diffusori



- Valigetta di servizio leggera e pregiata munita di inserto per ugelli e vaschette per minuteria
- Per la disposizione sicura e sempre a vista degli ugelli per bruciatori
- Semplice integrazione negli allestimenti per veicoli commerciali bott vario3 e negli allestimenti per officine bott grazie alle sedi laterali per le guide
- Sicurezza grazie al bloccaggio automatico alla chiusura del coperchio
- Portata: 20 kg
- Materiale: alluminio anodizzato

Descrizione	varioCase L 84
Assortimento	Inserto per ugelli, 2 vaschette per minuteria e scomparto per attrezzi
Dimensioni L x P x A [mm]	508 x 337 x 84
Codice art.	72511030.97V

perfo

Ordine sul posto di lavoro

Rapido accesso agli
attrezzi e alla minuteria

Un sistema - l'originale



Organizzato e pronto per ogni evenienza

Il sistema di pannelli forati perfo assicura efficienza e ordine nella postazione di lavoro. La disponibilità sistematica di attrezzi e minuteria garantisce un rapido accesso a tutto l'occorrente. Perfo offre un sistema unificato con molteplici ganci e supporti per attrezzi.

Nell'allestimento bott vario3, il foro perfo è standard ed è presente nelle fiancate. Anche per i rivestimenti delle pareti interne e della paratia divisoria dei veicoli si può integrare il sistema perfo.

I pannelli forati perfo sono un ottimo complemento per gli armadi, le cassettiere mobili cubio e sono particolarmente indicati per il montaggio a parete o sul banco da lavoro. Inoltre, le soluzioni a libera installazione perfo Rack e perfo Mobile offrono molte opzioni per il posizionamento flessibile di attrezzi e materiali.

Sostegno ad anello perfo

- Lamiera di acciaio verniciata a polveri, grigio antracite RAL 7016
- Con 2 supporti, max. Ø 70 mm

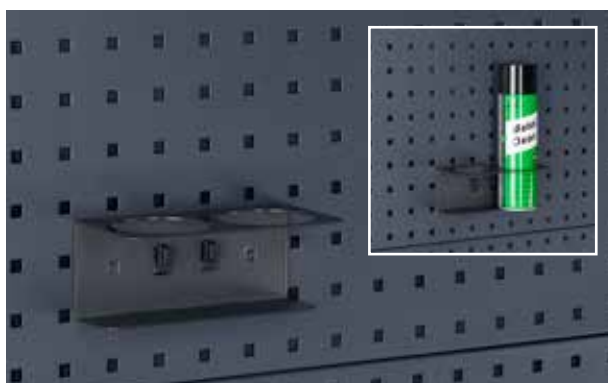

Conf.	1
Dimensioni L x P x A [mm]	175 x 87 x 70
Codice art.	14021053.19V

Gancio perfo plus

- Con piastra a base larga
- Estremità alta del gancio (35 mm)

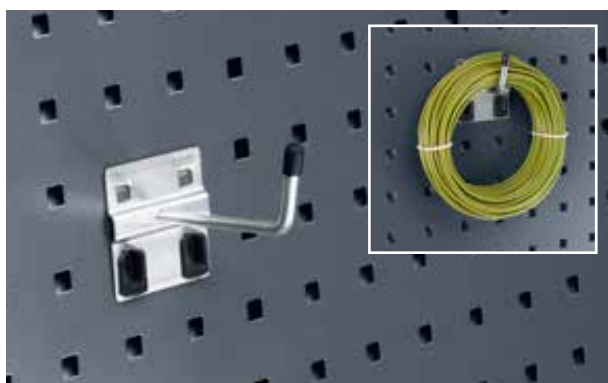

Conf.	5	5	5
Dimensioni L x P x A [mm]	60 x 25 x 60	60 x 50 x 60	60 x 75 x 60
Codice art.	14001117	14001119	14001121

Tanica acqua con supporti perfo

- Capacità 12 litri
- Rubinetto in basso sulla tanica
- Con mensola in alluminio e cinghia di fissaggio



Conf.	1
Dimensioni L x P x A [mm]	370 x 185 x 375
Codice art.	63003059.19V

Portarotolo fisso perfo

- Per rotoli carta max. 260 mm di larghezza, Ø 280 mm
- Incluso 1 rotolo di carta



Modello	Supporto per rotolo	Rotolo carta
Conf.	1	12
Dimensioni L x P x A [mm]	315 x 185 x 180	200 x 130 x 130
Codice art.	63003058.19V	63003074.90V

Assortimenti supporti perfo



- Contenuto
- 2 Gancio P 50 mm
- 2 Gancio P 75 mm
- 2 Gancio plus P 50 mm
- 2 Gancio plus P 75 mm
- 2 Gancio doppio 75 mm
- 1 Gancio 100 mm
- 1 Sostegno ad anello 40 mm
- 1 Sostegno ad anello 60 mm
- 1 Chiave di montaggio

Codice art.

14030215

Pannelli forati perfo

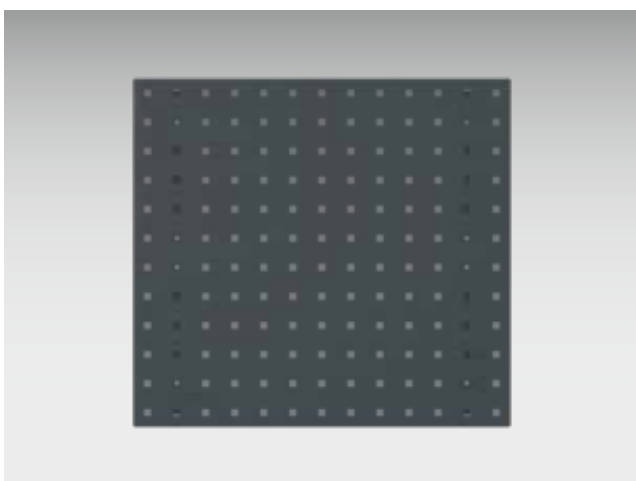

- Elevata stabilità grazie al bordo laterale
- Profili di rinforzo supplementari sul lato posteriore
- Foratura: 9,2 x 9,2 mm, interasse fori: 38,1 mm
- Congiunzione geometrica tra portautensili e pannello portante
- Il passo si mantiene anche nelle giunzioni dei vari pannelli

Dimensioni L x P x A [mm]	495 x 13 x 457	991 x 13 x 457	1486 x 13 x 457	1981 x 13 x 457
Codice art.	14025115.19	14025117.19	14025118.19	14025119.19

bottTainer

Protezione antifurto

Accesso rapido
ed ergonomico

Organizzazione ottimale
degli spazi



Organizzazione ottimale degli spazi sul pianale

Il bottTainer si presta magnificamente per l'organizzazione del volume di carico ed è perfetto per il set di fissaggio sulla superficie di carico aperta. Grazie alla suddivisione interna degli scomparti avete sempre una buona visione d'insieme dell'attrezzatura caricata sul vostro cassonato e un accesso rapido ed ergonomico al vostro materiale e ai vostri attrezzi in qualsiasi momento. Questo grazie ai cassetti interni assicurati e protetti da sportelli o da una serranda.

La robusta struttura del telaio conferisce al bottTainer una notevole stabilità.

Le guarnizioni proteggono l'attrezzatura dagli spruzzi d'acqua mantenendola sempre asciutta. Grazie alle resistenti serrature di cui il sistema è dotato, il materiale trasportato è sempre protetto contro il furto. Potete scegliere fra diverse varianti di bottTainer preconfigurate oppure richiedere una configurazione personalizzata in base alle vostre esigenze.



Stabilità

- Elevata stabilità grazie alla robusta struttura del telaio
- Superfici resistenti: fiancate e pavimento in lamiera di acciaio zincato
- Telaio con profili paraspigoli

Ordine e comfort

- Organizzazione ottimale degli spazi a disposizione grazie all'allestimento con elementi bott vario
- Suddivisioni interne cassette per una disposizione sempre a vista della minuteria
- Rapido accesso all'equipaggiamento più importante tramite sportelli laterali, serrande, cassette interni senza salire sul cassone

Versatilità

- Molteplici versioni con portello superiore in alluminio striato o serrande in alluminio liscio
- Varie suddivisioni e configurazioni degli spazi a disposizione
- Possibilità di configurazione personalizzata in alternativa alle varianti complete

Protezione e sicurezza

- Facile fissaggio del carico sul cassone
- Elevata protezione dalle intemperie e dagli spruzzi d'acqua per attrezzi e materiali
- Protezione antifurto per il materiale trasportato tramite bloccaggio a due punti con serratura
- I piedini garantiscono la protezione dall'acqua sul cassone

bottTainer con coperchio ribaltabile



- Portello superiore in alluminio striato antiscivolo
- Molla a gas per il mantenimento sicuro dell'apertura del coperchio
- Conservazione sicura del materiale trasportato mediante doppio bloccaggio con robuste serrature

Misure esterne L x P x A mm	1750 x 650 x 760	1930 x 650 x 760
Portata kg	200	200
Peso kg	63	69
Codice art.	60020001.51M	60020002.51M

bottTainer con coperchio ribaltabile e fondo intermedio

- Portello superiore in alluminio striato antiscivolo
- Attrezzato con fondo intermedio estraibile in 2 pezzi
- Molla a gas per il mantenimento sicuro dell'apertura del coperchio
- Conservazione sicura del materiale trasportato mediante doppio bloccaggio con robuste serrature

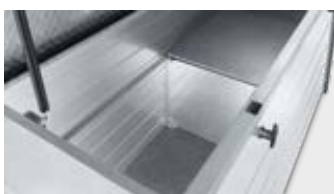
Misure esterne L x P x A mm	1750 x 650 x 760	1930 x 650 x 760
Portata kg	300	300
Peso kg	71	77
Codice art.	60020003.51M	60020004.51M

Divisorio per fondo intermedio bottTainer

- Divisorio da posizionare sopra il fondo intermedio

Codice art.	63001110.98V
--------------------	---------------------

bottTainer con portelli e fondo intermedio



- Portello superiore in alluminio striato antiscivolo
- Versioni possibili:
 - sinistra e destra risp. con 1 portello alto o risp. 2 portelli sovrapposti con serrature robuste
 - Fondo intermedio fissato a vite tra i livelli
 - Portello superiore apribile anche con sponda chiusa
 - Vano inferiore attrezzabile con cassetti opzionali
 - Incl. divisorio per suddividere il vano superiore

Kit cassetti*	Carico pesante 70 kg	Carico pesante 50 kg
Dimensioni L x P x A mm	1x 175x540 / 1x 300x540	1x 175x795 / 1x 300x795
Codice art.	60022011.19M	60022012.19M

Misure esterne L x P x A mm	1750 x 630 x 1130	1750 x 630 x 1130	1930 x 630 x 1130	1930 x 630 x 1130
Versione	4 portelli	2 portelli	4 portelli	2 portelli
Portata kg	300	300	300	300
Peso kg	99	98	106	105
Codice art.	60022001.51M	60022003.51M	60022002.51M	60022004.51M

bottTainer con serrande



- Serranda resistente alle intemperie, con serratura, in
- robusto alluminio
- Rapido accesso all'intero spazio utile



Misure esterne L x P x A mm	1365 x 710 x 910
Versione	Ripiano con antina a ribalta, piattello bottBox con bottBox
Peso kg	76
Codice art.	60021011.51M

Anelli di sollevamento bottTainer



- 4 anelli di sollevamento per un rapido trasporto mobile
- verniciati a polveri epossidiche
- Colore: nero intenso (RAL 9005)
- incl. materiale di fissaggio

Codice art.

90099590.63

Zoccolo inforcabile bottTainer



- Zoccolo inforcabile per un rapido trasporto mobile
- zincato
- incl. set fissaggio

per bottTainer	con coperchio	con serrande
Dimensioni P x A mm	650 x 130	710 x 130
Codice art.	60020018.51M	60021006.51M

Vano portaoggetti per cassone bott



- Da montare sul cassone per il fissaggio del carico rapido e semplice
- Per trasportare pale, scope e altri attrezzi
- Larghezza regolabile da 1700 a 2136 mm, quindi per tutti i veicoli con cassone
- La robusta struttura in alluminio striato resistente alle intemperie viene chiusa lateralmente sulla sponda



Versione	Vano portaoggetti per cassone	Materiale di fissaggio
Dimensioni L x P x A mm	1700 - 2136 x 622 x 382	
Codice art.	60020029.98V	90099667

Tessuto di sicurezza per veicoli con cassone



- Per il fissaggio del carico sul cassone
- Particolarmente indicato per trasportare materiali sciolti o con sagome particolari
- Protezione antifurto tramite tessuto coprente
- Omologata in conformità alla norma VDI 2700
- Capacità di carico fino a 200 daN
- Colore: grigio antracite
- Tessuto di 4 dimensioni per tutte le dimensioni dei cassoni più comuni
- incl. anelli di fissaggio per la sponda



Lunghezza cassone	2100-2650	2650-3200	3200-3750	3750-4300
Versione tessuto	S	M	L	XL
Codice art.	62627015.19V	62627016.19V	62627017.19V	62627018.19V



“Dentro al bottTainer posso riporre in sicurezza tutti gli attrezzi. Sul mio autocarro ho sempre tutto quello che mi serve in cantiere, conservato in un luogo asciutto e pulito. Inoltre, bottTainer ha una robusta chiusura di sicurezza. I ladri rimangono a bocca asciutta”.





www.bott.it

Bott Srl - Corso della Libertà, 66 - 39100 - Bolzano

Telefono: 0471 502 568 - Fax: 0471 502 576