

bott cubio

l'arredamento per officine

bott

Cassettiere
Banchi da lavoro

Allestimenti per
officine



Soluzioni speciali per
assistenza clienti e
produzione

 Versione digitale **2025**

	Pagine
W	
bott si presenta	4 – 5
i principi di qualità	6 – 7
U	
le vostre idee - i nostri progetti	8 – 9
Care Line - Il concetto di igiene	10 - 11
 cubio - l'arredamento per officine	12 – 19
I	
cassettiere	20 – 67
assortimenti interni cassetti	68 – 91
O	
armadi	92 – 115
accessori armadi e cassettiere	116 – 127
armadi serie KWB	128 – 141
Z	
banchi di lavoro componibili	142 – 155
Accessori per banchi da lavoro	156 – 175
linea CNC	176 – 187
avero - il sistema per postazioni di lavoro	188 – 215
Postazioni team e configurazione della postazione	216 – 225
bottbox e Eurobox	226 – 237
valige	238 – 281
linea perfo	282 – 329

Allestimenti per



Gli allestimenti per officine bott cubio spaziano dai classici mobili attrezzati come banchi da lavoro, cassettiere o armadi con porte a battenti fino ai carrelli. Con cubio, attrezzi e materiali sono perfettamente riposti in tutta visibilità per garantire un rapido reperimento. Creano la massima efficienza nelle lavorazioni d'officina.



officine



Veramente eccezionale è la compatibilità del sistema a valigette e di stoccaggio Systainer³ con l'allestimento per officine cubio e l'allestimento per veicoli commerciali bott vario3. Tutte le attrezzature sono sempre a portata di mano esattamente dove servono.

bott si presenta

Da quasi 90 anni offriamo ai nostri clienti in tutto il mondo una vasta gamma di prodotti, la massima qualità e un servizio di prim'ordine. Ed è soprattutto la soddisfazione dei nostri clienti ad aver permesso a bott di crescere in modo costante.

I prodotti innovativi rivestono per noi un'importanza fondamentale. Pertanto, scegliendo noi, investite in una soluzione durevole e al passo coi tempi e quindi in un successo sostenibile.



Fondazione:	1930
Fatturato:	245 Mio. € (2024)
Dipendenti:	1500 (2024)

95 years



È l'esperienza a fare la differenza.

Come partner globale di lunga data offriamo prodotti, servizi e soluzioni di qualità elevata e costante con un eccellente rapporto qualità/prezzo per soddisfare anche le richieste più complesse della nostra clientela. Forniamo, in un mondo interconnesso, soluzioni intelligenti per la postazione di lavoro e per la mobilità a professionisti e imprese che sono alla ricerca di una maggiore efficienza operativa o semplicemente di un uso più razionale degli spazi.

A tale scopo combiniamo i nostri prodotti e servizi innovativi di alta qualità con nuove tecnologie per creare soluzioni integrate dominanti sul mercato fondate

su una conoscenza approfondita delle esigenze della clientela. In un mondo in costante cambiamento dobbiamo essere agili e flessibili. In un contesto dinamico impariamo costantemente, lavoriamo a livello internazionale e sviluppiamo nuove idee. Ciò permette ai nostri collaboratori e alle altre parti coinvolte nel nostro lavoro di contribuire al nostro comune successo e di trarne personalmente profitto.

Principi di qualità

Certificazione a norma
DIN EN ISO 9001

Prodotti con marchio GS per attestare
l'omologazione TÜV della qualità

Certified





Qualità certificata

Elevata stabilità, robustezza e longevità: ecco i nostri principi nella produzione dei prodotti bott. Garantiamo l'economicità del vostro investimento fornendo la miglior qualità possibile. Inoltre assicuriamo sempre i nostri processi nella produzione e nella logistica tramite direttive, verifiche e controlli sia interni che esterni.

I principi di qualità

- Certificazione a norma DIN EN ISO 9001
- Gestione ambientale certificata a norma ISO 14001
- Prodotti con marchio GS per attestare l'omologazione TÜV della qualità

Vostra l'idea - Nostra la progettazione

Sistema a dimensioni standard

Orientamento pratico nella
progettazione

Stabilità e lunga durata



Personalizzato e rispondente alle necessità

cubio è versatile e modulare, per infinite combinazioni diverse degli elementi. Progettiamo il vostro allestimento per officina individualmente secondo le vostre specifiche esigenze.

Eventuali ampliamenti o adattamenti successivi sono garantiti nel tempo da soluzioni modulari. È proprio la modularità che permette di modificare o ampliare in tutta semplicità gli elementi.

I cassetti sono dotati di suddivisioni interne che garantiscono organizzazione e ordine perfetto. Ogni cassetto dispone di un elemento di contrassegno per una reperibilità ancora più facile. Attrezzi e materiali sono perfettamente organizzati e sempre a portata di mano.

bott Care Station

bott Care Station

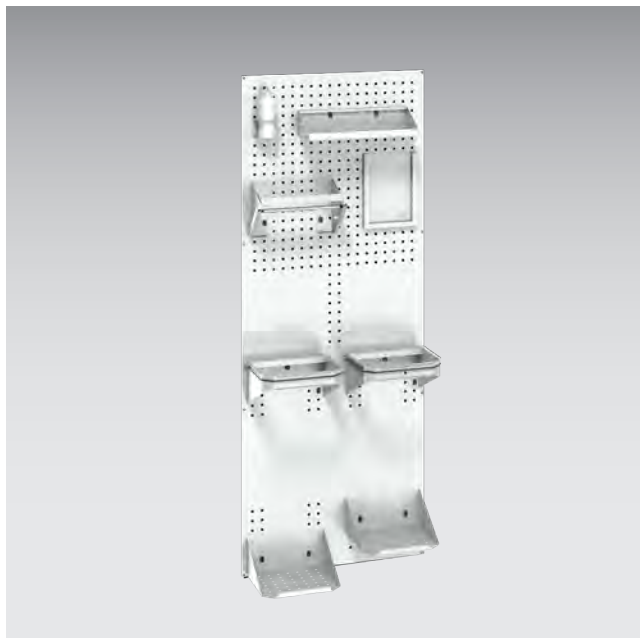

- stazione per disinfezione da montare a parete o su altri elementi adatti
- per un accesso semplice ai prodotti di pulizia e disinfezione
- 1x piano base perfo Care Station (RAL 7035)
- 1x portarotolo di carta perfo con strap
- 1x tasca porta disegni perfo DIN A4
- 1x supporto per guanti monouso
- 1x Scrubs box con supporto
- 2x porta sacco senza coperchio
- 2x fondo per porta sacco perfo

Dimensioni L x P x A [mm]

735 x 340 x 1981

Codice art.

14030230.16

Care Line - Il concetto di igiene



bott Care Trolley

bott Care Trolley



- 2 ruote girevoli con fermi e 2 ruote fisse
- 1 maniglia
- Pannelli perfo, montabili in posizione verticale o inclinata
- Fondo adatto come spazio aggiuntivo per conservare valigette portautensili o box
- Colore del telaio base: grigio chiaro (RAL 7035)

Dimensioni L x P x A [mm]	1006 x 648 x 1585
Codice art.	14026025.**



	.11		.24	.19
Struttura: RAL 7035 - grigio chiaro	Fondo, tetto e frontali: informazioni a pagina 15 RAL 5010: blu	RAL 7035 - grigio chiaro	RAL 3004: rosso porpora	RAL 7016 - grigio antracite

cubio

Funzioni precise

Portata elevata

Sistema modulare



L'allestimento per officine

Organizziamo perfettamente il vostro volume di carico disponibile. Facciamo quindi in modo che abbiate le condizioni ideali per lavorare in modo efficiente. Teniamo conto delle vostre esigenze individuali e progettiamo l'allestimento per la vostra officina ottimizzando i vostri processi produttivi.

Con le cassettiere, i banchi da lavoro e gli armadi cubio vi offriamo uno straordinario allestimento per officine modulare completamente configurabile in conformità alle vostre esigenze. Massima affidabilità, funzionalità e comfort d'uso rendono cubio la soluzione ideale per le vostre varie mansioni.

Il design elegante e unico dell'allestimento per officine cubio con le sue dimensioni standard gli conferisce un aspetto uniforme, indipendentemente dalle varie possibilità di configurazione e personalizzazione.

Gamma di servizi

l'allestimento per officine



Sistema a dimensioni standard

- Lo stesso concetto dimensionale per tutti i gruppi di prodotti cubio: cassettiere, armadi e banchi da lavoro
- Per una progettazione semplice e flessibile
- Consentono combinazioni su misura

Gli stessi componenti del sistema

- I corpi dei cassetti, i ripiani e i ripiani estraibili sono identici in tutti i gruppi di prodotti cubio
- I sistemi a cassetti cubio sono intercambiabili tra i gruppi di prodotti cubio.

Gamma di servizi



La gamma dei colori bott cubio per coperchi, fondi e pannelli frontali comprende i quattro colori riportati a destra. La struttura è sempre in grigio chiaro.

Tutti i codici prodotto del catalogo con .** vengono completati con uno dei codici colore indicati.

Una volta scelto il colore, basta sostituire sull'ordine i caratteri .** con uno dei codici colore, ad es. 400 20 011.11V per un prodotto di colore blu genziana.

Come optional, alcune cassettiere cubio e armadi di sistema con porta a battente sono disponibili anche in versione ESD completamente in grigio chiaro con superfici conduttive. Il vostro contatto bott sarà lieto di fornirvi informazioni sulle zone di sicurezza ESD e sulle postazioni ESD.



3 Anni di garanzia*

* Oltre alla garanzia prevista dalla legge per il prodotto, bott concede all'acquirente finale (consumatore finale) una garanzia di 3 anni in conformità alle condizioni di garanzia bott. bott garantisce, per un periodo di 3 anni dalla data di consegna, che gli articoli forniti non presentano difetti di materiale e lavorazione. Sono esclusi dalla garanzia i componenti e i moduli elettronici.

Per motivi tecnici di stampa, le superfici colorate possono scostarsi leggermente dai colori originali.



Gamma di servizi



Telaio superiore per banchi da lavoro

- Per il montaggio sui pannelli dei banchi da lavoro
- Telaio di rialzo con pannelli forati e fessurati per l'approntamento dei materiali e degli attrezzi
- Postazioni di lavoro ergonomiche mediante telai di supporto modulari per l'integrazione dei numerosi accessori aereo



Cassetti interni e ripiani estraibili

- Da abbinare agli armadi del sistema
- Tutti i cassetti e i telai estraibili con estrazione totale e 40 mm di extra-estensione
- Estrazione per carichi pesanti con portata di 200 kg
- Estrazione per carichi normali con portata di 75 kg



Guide cassetti cubio

- Tutti i cassetti con estrazione totale e 40 mm di extra-estensione
- Estrazione per carichi pesanti con portata di 200 kg
- Estrazione per carichi normali con portata di 75 kg

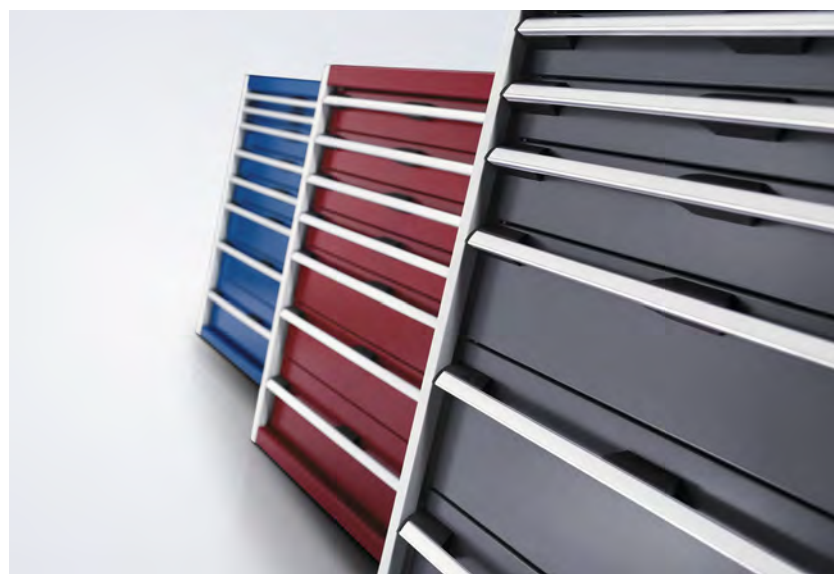

Design coerente e colori omogenei

- Design omogeneo grazie alle linee chiare e al moderno concetto cromatico
- Aspetto omogeneo nell'intera officina
- Colori speciali e verniciatura a norma CI su richiesta

Gamma di servizi



Serie prese di corrente

- In abbinamento personalizzato con moduli di comando e sicurezza, moduli con prese in serie, moduli aria compressa e di rete con larghezza standardizzata
- Possibilità di fissaggio universale per il montaggio sul piano di lavoro o nel telaio di supporto

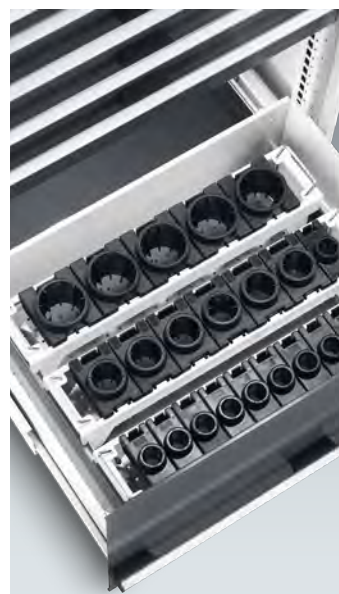

Soluzioni per attrezzi CNC

- Immagazzinamento sicuro, sistemato e ben in vista degli attrezzi di valore
- Inserti per attrezzi da lavoro nella varianti più comuni
- Sistemi mobili per l'approntamento rapido

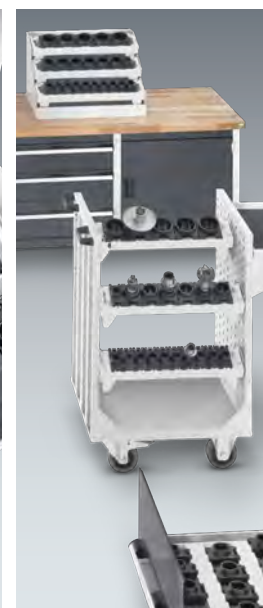

Suddivisione interna cassetti

- Elementi organizzativi identici per tutti i cassetti dei gruppi di prodotti cubio
- Suddivisione interna flessibile dei cassetti con vaschette compatte, pareti divisorie e a incastro, vaschette per minuteria e inserti in spugna
- Diverse possibilità di etichettatura



perfo

- Numerose possibilità per l'integrazione dei pratici ganci e supporti perfo
- Per l'approntamento e la sistemazione sempre a vista degli attrezzi
- L'ordine e la pulizia creano l'efficienza del posto di lavoro.

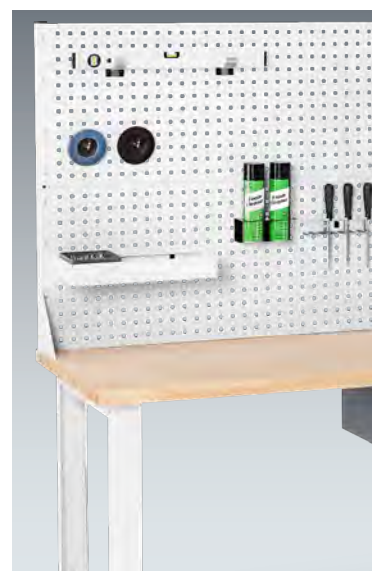

Cassettiere

l'allestimento per officine





Cassetti

- Tutti i cassetti con estrazione totale e 40 mm di extraestensione
- Estrazione per carichi pesanti con portata di 200 kg
- Estrazione per carichi normali con portata di 75 kg
- Ergonomica impugnatura della staffa con presa dall'alto e dal basso, negli armadi mobili con blocco singolo integrato nei cassetti e maniglia
- Le etichette si possono creare con un nostro modello in Microsoft®-Word®



Suddivisioni interne cassetti

- Utilizzabili nei cassetti di tutti i gruppi di prodotti cubio
- Pareti divisorie e a incastro, vaschette per minuteria, vaschette compatte, tappetini integrati e molti altri pratici materiali di divisione
- Le etichette si possono creare con un nostro modello in Microsoft®-Word®



Telaio

- Portata fino a 1,5 tonnellate
- Barra di sicurezza cassetti intelligente con protezione anticaduta
- Sistema di chiusura meccanico con serratura a 5 spine per configurare a piacere gli impianti di chiusura
- Optional sistema di chiusura elettronico cubioPIN



Accessori

- Bordo rialzato a 4 lati, tappetino antiscivolo
- Ripiani scaffale
- Ripiani estraibili
- Zoccolo di rialzo

Larghezza 525 mm

Altezza 250 mm - estrazione per carichi normali 75 kg



Profondità [mm]	525	650
Modello	Carico normale	Carico normale
Quantità di cassetti, porta	1	1
Altezza frontale [mm]	1x150	1x150
Codice art.	40010001.**V	40018001.**V

Altezza 400 mm - estrazione per carichi normali 75 kg



Profondità [mm]	525	525	650	650
Modello	Carico normale	Carico normale	Carico normale	Carico normale
Quantità di cassetti, porta	2	3	2	3
Altezza frontale [mm]	2x150	2x75, 1x150	2x150	2x75, 1x150
Codice art.	40010005.**V	40010106.**V	40018005.**V	40018127.**V

Altezza 600 mm - estrazione per carichi normali 75 kg



Profondità [mm]	525	650
Modello	Carico normale	Carico normale
Quantità di cassetti, porta	4	4
Altezza frontale [mm]	2x75, 1x150, 1x200	2x75, 1x150, 1x200
Codice art.	40010112.**V	40018017.**V



Larghezza 525 mm

Altezza 700 mm - estrazione per carichi normali 75 kg



Profondità [mm]	525	525	525
Modello	Carico normale	Carico normale	Carico normale
Quantità di cassetti, porta	2, 1	5	5
Altezza frontale [mm]	1x75, 1x100	2x75, 1x100, 1x150, 1x200	3x100, 2x150
Codice art.	40010017.**V	40010115.**V	40010127.**V



Profondità [mm]	650	650	650
Modello	Carico normale	Carico normale	Carico normale
Quantità di cassetti, porta	2, 1	5	5
Altezza frontale [mm]	1x75, 1x100	2x75, 1x100, 1x150, 1x200	3x100, 2x150
Codice art.	40018021.**V	40018027.**V	40018138.**V

Altezza 800 mm - estrazione per carichi normali 75 kg



Profondità [mm]	525	525	525	525
Modello	Carico normale	Carico normale	Carico normale	Carico normale
Quantità di cassetti, porta	2, 1	4	5	6
Altezza frontale [mm]	1x100, 1x175, 1x400	2x100, 1x200, 1x300	2x100, 2x150, 1x200	2x75, 2x100, 1x150, 1x200
Codice art.	40010023.**V	40010025.**V	40010027.**V	40010117.**V



Profondità [mm]	650	650	650	650
Modello	Carico normale	Carico normale	Carico normale	Carico normale
Quantità di cassetti, porta	2, 1	4	5	6
Altezza frontale [mm]	1x100, 1x175, 1x400	2x100, 1x200, 1x300	2x100, 2x150, 1x200	2x75, 2x100, 1x150, 1x200
Codice art.	40018031.**V	40018033.**V	40018037.**V	40018039.**V



Struttura:

Fondo, tetto e frontali: informazioni a pagina 15

versione ESD disponibile

RAL 7035 - grigio chiaro

RAL 5010: blu

RAL 7035 - grigio chiaro

RAL 3004: rosso porpora

RAL 7016 - grigio antracite

RAL 7035 - grigio chiaro

Larghezza 525 mm

Altezza 900 mm - estrazione per carichi normali 75 kg



Profondità [mm]	525	525	525	525
Modello	Carico normale	Carico normale	Carico normale	Carico normale
Quantità di cassetti, porta	3, 1	5	6	7
Altezza frontale [mm]	1x100, 1x125, 1x150	3x100, 1x200, 1x300	3x100, 2x150, 1x200	5x100, 2x150
Codice art.	40010033.**V	40010035.**V	40010039.**V	40010041.**V



Profondità [mm]	650	650	650	650
Modello	Carico normale	Carico normale	Carico normale	Carico normale
Quantità di cassetti, porta	3, 1	5	6	7
Altezza frontale [mm]	1x100, 1x125, 1x150	3x100, 1x200, 1x300	3x100, 2x150, 1x200	5x100, 2x150
Codice art.	40018043.**V	40018045.**V	40018049.**V	40018051.**V

Altezza 1000 mm - estrazione per carichi normali 75 kg



Profondità [mm]	525	525	525	525
Modello	Carico normale	Carico normale	Carico normale	Carico normale
Quantità di cassetti, porta	4, 1	5	6	7
Altezza frontale [mm]	2x100, 1x125, 1x150	2x100, 2x200, 1x300	2x100, 2x150, 2x200	2x75, 2x100, 1x150, 2x200
Codice art.	40010043.**V	40010045.**V	40010047.**V	40010051.**V



Profondità [mm]	650	650	650	650
Modello	Carico normale	Carico normale	Carico normale	Carico normale
Quantità di cassetti, porta	4, 1	5	6	7
Altezza frontale [mm]	2x100, 1x125, 1x150	2x100, 2x200, 1x300	2x100, 2x150, 2x200	2x75, 2x100, 1x150, 2x200
Codice art.	40018055.**V	40018057.**V	40018059.**V	40018061.**V



assortimenti interni da pagina 58

Larghezza 650 mm

Altezza 250 mm - estrazione per carichi normali 75 kg



Profondità [mm]	525	650
Modello	Carico normale	Carico normale
Quantità di cassetti, porta	1	1
Altezza frontale [mm]	1x150	1x150
Codice art.	40011035.**V	40019001.**V

Altezza 400 mm - estrazione per carichi normali 75 kg



Profondità [mm]	525	525	525
Modello	Carico normale	Carico normale	Carico normale
Quantità di cassetti, porta	2	3	3
Altezza frontale [mm]	2x150	2x75, 1x150	3x100
Codice art.	40011037.**V	40011038.**V	40011068.**V



Profondità [mm]	650	650
Modello	Carico normale	Carico normale
Quantità di cassetti, porta	2	3
Altezza frontale [mm]	2x150	2x75, 1x150
Codice art.	40019005.**V	40019146.**V

Larghezza 650 mm

Altezza 600 mm - estrazione per carichi normali 75 kg



Profondità [mm]	525	525	650
Modello	Carico normale	Carico normale	Carico normale
Quantità di cassetti, porta	4	5	4
Altezza frontale [mm]	2x75, 1x150, 1x200	2x75, 2x100, 1x150	2x75, 1x150, 1x200
Codice art.	40011040.**V	40011061.**V	40019015.**V



Cassettiere



Larghezza 650 mm

Altezza 700 mm - estrazione per carichi normali 75 kg

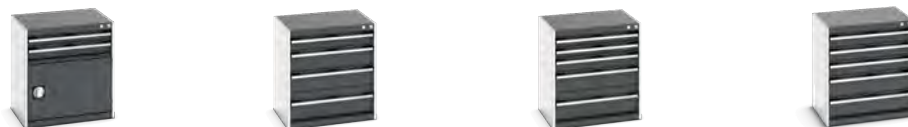

Profondità [mm]	525	525	525	525
Modello	Carico normale	Carico normale	Carico normale	Carico normale
Quantità di cassetti, porta	2, 1	4	5	5
Altezza frontale [mm]	1x75, 1x100	1x100, 2x150, 1x200	2x75, 1x100, 1x150, 1x200	3x100, 2x150
Codice art.	40011041.**V	40011062.**V	40011042.**V	40011043.**V



Profondità [mm]	650	650	650
Modello	Carico normale	Carico normale	Carico normale
Quantità di cassetti, porta	2, 1	5	5
Altezza frontale [mm]	1x75, 1x100	2x75, 1x100, 1x150, 1x200	3x100, 2x150
Codice art.	40019021.**V	40019027.**V	40019161.**V



Profondità [mm]	750	750	750
Modello	Carico normale	Carico normale	Carico normale
Quantità di cassetti, porta	2, 1	4	5
Altezza frontale [mm]	1x75, 1x100	1x100, 2x150, 1x200	2x75, 1x100, 1x150, 1x200
Codice art.	40027001.**V	40027005.**V	40027007.**V

Larghezza 650 mm

Altezza 800 mm - estrazione per carichi normali 75 kg



Profondità [mm]	525	525	525	525
Modello	Carico normale	Carico normale	Carico normale	Carico normale
Quantità di cassetti, porta	2, 1	4	5	6
Altezza frontale [mm]	1x100, 1x175, 1x400	2x100, 1x200, 1x300	2x100, 2x150, 1x200	2x75, 2x100, 1x150, 1x200
Codice art.	40011044.**V	40011045.**V	40011046.**V	40011047.**V



Profondità [mm]	650	650	650	650
Modello	Carico normale	Carico normale	Carico normale	Carico normale
Quantità di cassetti, porta	2, 1	4	5	6
Altezza frontale [mm]	1x100, 1x175, 1x400	2x100, 1x200, 1x300	2x100, 2x150, 1x200	2x75, 2x100, 1x150, 1x200
Codice art.	40019031.**V	40019033.**V	40019035.**V	40019039.**V



Profondità [mm]	750	750	750
Modello	Carico normale	Carico normale	Carico normale
Quantità di cassetti, porta	2, 1	5	6
Altezza frontale [mm]	1x100, 1x175	2x100, 2x150, 1x200	2x75, 2x100, 1x150, 1x200
Codice art.	40027011.**V	40027015.**V	40027019.**V



Larghezza 650 mm

Altezza 900 mm - estrazione per carichi normali 75 kg



Profondità [mm]	525	525	525	525
Modello	Carico normale	Carico normale	Carico normale	Carico normale
Quantità di cassetti, porta	3, 1	5	6	7
Altezza frontale [mm]	1x100, 1x125, 1x150	3x100, 1x200, 1x300	3x100, 2x150, 1x200	5x100, 2x150
Codice art.	40011048.**V	40011049.**V	40011050.**V	40011051.**V



Profondità [mm]	650	650	650	650
Modello	Carico normale	Carico normale	Carico normale	Carico normale
Quantità di cassetti, porta	3, 1	5	6	7
Altezza frontale [mm]	1x100, 1x125, 1x150	3x100, 1x200, 1x300	3x100, 2x150, 1x200	5x100, 2x150
Codice art.	40019043.**V	40019045.**V	40019049.**V	40019051.**V



Profondità [mm]	750	750	750
Modello	Carico normale	Carico normale	Carico normale
Quantità di cassetti, porta	3, 1	6	7
Altezza frontale [mm]	1x100, 1x125, 1x150	3x100, 2x150, 1x200	5x100, 2x150
Codice art.	40027104.**V	40027088.**V	40027090.**V

	.11	.16	.24	.19	 .20
Struttura: RAL 7035 - grigio chiaro	Fondo, tetto e frontali: informazioni a pagina 15 RAL 5010: blu	RAL 7035 - grigio chiaro	RAL 3004: rosso porpora	RAL 7016 - grigio antracite	versione ESD disponibile RAL 7035 - grigio chiaro

Larghezza 650 mm

Altezza 1000 mm - estrazione per carichi normali 75 kg



Profondità [mm]	525	525	525	525
Modello	Carico normale	Carico normale	Carico normale	Carico normale
Quantità di cassetti, porta	4, 1	5	6	7
Altezza frontale [mm]	2x100, 1x125, 1x150	2x100, 2x200, 1x300	2x100, 2x150, 2x200	2x75, 2x100, 1x150, 2x200
Codice art.	40011052.**V	40011053.**V	40011054.**V	40011055.**V



Profondità [mm]	650	650	650	650
Modello	Carico normale	Carico normale	Carico normale	Carico normale
Quantità di cassetti, porta	4, 1	5	6	7
Altezza frontale [mm]	2x100, 1x125, 1x150	2x100, 2x200, 1x300	2x100, 2x150, 2x200	2x75, 2x100, 1x150, 2x200
Codice art.	40019055.**V	40019057.**V	40019059.**V	40019063.**V



Profondità [mm]	750	750	750
Modello	Carico normale	Carico normale	Carico normale
Quantità di cassetti, porta	4, 1	6	7
Altezza frontale [mm]	2x100, 1x125, 1x150	2x100, 2x150, 2x200	2x75, 2x100, 1x150, 2x200
Codice art.	40027023.**V	40027027.**V	40027031.**V



Larghezza 650 mm

Altezza 1200 mm - estrazione per carichi normali 75 kg



Profondità [mm]	525	525	525
Modello	Carico normale	Carico normale	Carico normale
Quantità di cassetti, porta	7	8	10
Altezza frontale [mm]	4x100, 2x200, 1x300	2x75, 1x100, 3x150, 2x200	8x100, 2x150
Codice art.	40011063.**V	40011064.**V	40011065.**V



Profondità [mm]	650	650	650
Modello	Carico normale	Carico normale	Carico normale
Quantità di cassetti, porta	7	8	10
Altezza frontale [mm]	4x100, 2x200, 1x300	2x75, 1x100, 3x150, 2x200	8x100, 2x150
Codice art.	40019069.**V	40019071.**V	40019075.**V



Profondità [mm]	750	750	750
Modello	Carico normale	Carico normale	Carico normale
Quantità di cassetti, porta	7	8	10
Altezza frontale [mm]	4x100, 2x200, 1x300	2x75, 1x100, 3x150, 2x200	8x100, 2x150
Codice art.	40027037.**V	40027039.**V	40027043.**V

Larghezza 650 mm

Altezza 1600 mm - estrazione per carichi normali 75 kg



Profondità [mm]	525	525
Modello	Carico normale	Carico normale
Quantità di cassetti, porta	9	11
Altezza frontale [mm]	2x100, 4x150, 2x200, 1x300	4x100, 2x125, 3x150, 2x200
Codice art.	40011066.**V	40011067.**V



Profondità [mm]	650	650
Modello	Carico normale	Carico normale
Quantità di cassetti, porta	9	11
Altezza frontale [mm]	2x100, 4x150, 2x200, 1x300	4x100, 2x125, 3x150, 2x200
Codice art.	40019154.**V	40019156.**V



Profondità [mm]	750	750
Modello	Carico normale	Carico normale
Quantità di cassetti, porta	9	11
Altezza frontale [mm]	2x100, 4x150, 2x200, 1x300	4x100, 2x125, 3x150, 2x200
Codice art.	40027045.**V	40027047.**V



Larghezza 800 mm

Altezza 700 mm - estrazione per carichi normali 75 kg



Profondità [mm]	525	525	525
Modello	Carico normale	Carico normale	Carico normale
Quantità di cassetti, porta	2, 2	5	5
Altezza frontale [mm]	1x75, 1x100	2x75, 1x100, 1x150, 1x200	3x100, 2x150
Codice art.	40012007.**V	40012095.**V	40012116.**V



Profondità [mm]	650	650	650
Modello	Carico normale	Carico normale	Carico normale
Quantità di cassetti, porta	2, 2	5	5
Altezza frontale [mm]	1x75, 1x100	2x75, 1x100, 1x150, 1x200	3x100, 2x150
Codice art.	40020011.**V	40020017.**V	40020145.**V



Profondità [mm]	750	750	750	750
Modello	Carico normale	Carico normale	Carico normale	Carico normale
Quantità di cassetti, porta	2, 2	4	5	5
Altezza frontale [mm]	1x100, 1x175, 1x400	1x100, 2x150, 1x200	2x75, 1x100, 1x150, 1x200	3x100, 2x150
Codice art.	40028095.**V	40028003.**V	40028005.**V	40028111.**V



Struttura:

Fondo, tetto e frontali: informazioni a pagina 15

versione ESD disponibile

RAL 7035 - grigio chiaro

RAL 5010: blu

RAL 7035 - grigio chiaro

RAL 3004: rosso porpora

RAL 7016 - grigio antracite

RAL 7035 - grigio chiaro

Larghezza 800 mm

Altezza 800 mm - estrazione per carichi normali 75 kg



Profondità [mm]	525	525	525	525
Modello	Carico normale	Carico normale	Carico normale	Carico normale
Quantità di cassetti, porta	2, 2	4	5	6
Altezza frontale [mm]	1x100, 1x175, 1x400	2x100, 1x200, 1x300	2x100, 2x150, 1x200	2x75, 2x100, 1x150, 1x200
Codice art.	40012013.**V	40012015.**V	40012017.**V	40012097.**V



Profondità [mm]	650	650	650	650
Modello	Carico normale	Carico normale	Carico normale	Carico normale
Quantità di cassetti, porta	2, 2	4	5	6
Altezza frontale [mm]	1x100, 1x175	2x100, 1x200, 1x300	2x100, 2x150, 1x200	2x75, 2x100, 1x150, 1x200
Codice art.	40020021.**V	40020023.**V	40020025.**V	40020129.**V



Profondità [mm]	750	750	750
Modello	Carico normale	Carico normale	Carico normale
Quantità di cassetti, porta	2, 2	4	5
Altezza frontale [mm]	1x100, 1x175	2x100, 1x200, 1x300	2x100, 2x150, 1x200
Codice art.	40028097.**V	40028009.**V	40028011.**V



Larghezza 800 mm

Altezza 800 mm - guide estrazione carichi pesanti 200 kg



Profondità [mm]	650	650	650
Modello	Carico pesante	Carico pesante	Carico pesante
Quantità di cassetti, porta	4	5	6
Altezza frontale [mm]	2x100, 1x200, 1x300	2x100, 2x150, 1x200	2x75, 2x100, 1x150, 1x200
Codice art.	40020024.**V	40020026.**V	40020130.**V



Profondità [mm]	750	750	750	750
Modello	Carico pesante	Carico pesante	Carico pesante	Carico pesante
Quantità di cassetti, porta	2, 2	4	5	6
Altezza frontale [mm]	1x100, 1x175	2x100, 1x200, 1x300	2x100, 2x150, 1x200	2x75, 2x100, 1x150, 1x200
Codice art.	40028098.**V	40028010.**V	40028012.**V	40028088.**V



	.11	.16	.24	.19		.20
Struttura: RAL 7035 - grigio chiaro	Fondo, tetto e frontali: informazioni a pagina 15 RAL 5010: blu	RAL 7035 - grigio chiaro	RAL 3004: rosso porpora	RAL 7016 - grigio antracite	versione ESD disponibile RAL 7035 - grigio chiaro	

Larghezza 800 mm

Altezza 900 mm - estrazione per carichi normali 75 kg



Profondità [mm]	525	525	525	525
Modello	Carico normale	Carico normale	Carico normale	Carico normale
Quantità di cassetti, porta	3, 2	5	6	7
Altezza frontale [mm]	1x100, 1x125, 1x150	3x100, 1x200, 1x300	3x100, 2x150, 1x200	5x100, 2x150
Codice art.	40012023.**V	40012025.**V	40012087.**V	40012029.**V



Profondità [mm]	650	650	650	650
Modello	Carico normale	Carico normale	Carico normale	Carico normale
Quantità di cassetti, porta	3, 2	5	6	7
Altezza frontale [mm]	1x100, 1x125, 1x150	3x100, 1x200, 1x300	3x100, 2x150, 1x200	5x100, 2x150
Codice art.	40020033.**V	40020035.**V	40020120.**V	40020041.**V



Profondità [mm]	750	750	750	750
Modello	Carico normale	Carico normale	Carico normale	Carico normale
Quantità di cassetti, porta	3, 2	5	6	7
Altezza frontale [mm]	1x100, 1x125, 1x150	3x100, 1x200, 1x300	3x100, 2x150, 1x200	5x100, 2x150
Codice art.	40028104.**V	40028113.**V	40028115.**V	40028108.**V



Larghezza 800 mm

Altezza 900 mm - guide estrazione carichi pesanti 200 kg



Profondità [mm]	650	650	650
Modello	Carico pesante	Carico pesante	Carico pesante
Quantità di cassetti, porta	5	6	7
Altezza frontale [mm]	3x100, 1x200, 1x300	3x100, 2x150, 1x200	5x100, 2x150
Codice art.	40020036.**V	40020147.**V	40020042.**V



Profondità [mm]	750	750	750
Modello	Carico pesante	Carico pesante	Carico pesante
Quantità di cassetti, porta	5	6	7
Altezza frontale [mm]	3x100, 1x200, 1x300	3x100, 2x150, 1x200	5x100, 2x150
Codice art.	40028114.**V	40028116.**V	40028109.**V



	.11	.16	.24	.19		.20
Struttura: RAL 7035 - grigio chiaro	Fondo, tetto e frontali: informazioni a pagina 15 RAL 5010: blu	RAL 7035 - grigio chiaro	RAL 3004: rosso porpora	RAL 7016 - grigio antracite	versione ESD disponibile RAL 7035 - grigio chiaro	

Larghezza 800 mm

Altezza 1000 mm - estrazione per carichi normali 75 kg



Profondità [mm]	525	525	525	525
Modello	Carico normale	Carico normale	Carico normale	Carico normale
Quantità di cassetti, porta	4, 2	5	6, 2	7
Altezza frontale [mm]	2x100, 1x125, 1x150	2x100, 2x200, 1x300	2x100, 2x150, 2x200	2x75, 2x100, 1x150, 2x200
Codice art.	40012031.**V	40012033.**V	40012035.**V	40012100.**V



Profondità [mm]	650	650	650	650
Modello	Carico normale	Carico normale	Carico normale	Carico normale
Quantità di cassetti, porta	4, 2	5	6	7
Altezza frontale [mm]	2x100, 1x125, 1x150	2x100, 2x200, 1x300	2x100, 2x150, 2x200	2x75, 2x100, 1x150, 2x200
Codice art.	40020045.**V	40020047.**V	40020049.**V	40020053.**V



Profondità [mm]	750	750
Modello	Carico normale	Carico normale
Quantità di cassetti, porta	7	8
Altezza frontale [mm]	2x75, 2x100, 1x150, 2x200	2x75, 4x100, 1x150, 1x200
Codice art.	40028023.**V	40028029.**V



Larghezza 800 mm

Altezza 1000 mm - guide estrazione carichi pesanti 200 kg



Profondità [mm]	650	650	650
Modello	Carico pesante	Carico pesante	Carico pesante
Quantità di cassetti, porta	5	6	7
Altezza frontale [mm]	2x100, 2x200, 1x300	2x100, 2x150, 2x200	2x75, 2x100, 1x150, 2x200
Codice art.	40020048.**V	40020050.**V	40020054.**V



Profondità [mm]	750	750	750	750
Modello	Carico pesante	Carico pesante	Carico pesante	Carico pesante
Quantità di cassetti, porta	5	6	7	8
Altezza frontale [mm]	2x100, 2x200, 1x300	2x100, 2x150, 2x200	2x75, 2x100, 1x150, 2x200	2x75, 4x100, 1x150, 1x200
Codice art.	40028018.**V	40028020.**V	40028024.**V	40028030.**



	.11	.16	.24	.19	 .20
Struttura: RAL 7035 - grigio chiaro	Fondo, tetto e frontali: informazioni a pagina 15 RAL 5010: blu	RAL 7035 - grigio chiaro	RAL 3004: rosso porpora	RAL 7016 - grigio antracite	versione ESD disponibile RAL 7035 - grigio chiaro

Larghezza 800 mm

Altezza 1200 mm - estrazione per carichi normali 75 kg



Profondità [mm]	650	650	650
Modello	Carico normale	Carico normale	Carico normale
Quantità di cassetti, porta	7	8	10
Altezza frontale [mm]	4x100, 2x200, 1x300	2x75, 1x100, 3x150, 2x200	8x100, 2x150
Codice art.	40020059.**V	40020061.**V	40020065.**V



Profondità [mm]	750	750	750
Modello	Carico normale	Carico normale	Carico normale
Quantità di cassetti, porta	7	8	10
Altezza frontale [mm]	4x100, 2x200, 1x300	2x75, 1x100, 3x150, 2x200	8x100, 2x150
Codice art.	40028031.**V	40028033.**V	40028037.**V



Cassettiere



Larghezza 800 mm

Altezza 1200 mm - guide estrazione carichi pesanti 200 kg



Profondità [mm]	650	650	650
Modello	Carico pesante	Carico pesante	Carico pesante
Quantità di cassetti, porta	7	8	10
Altezza frontale [mm]	4x100, 2x200, 1x300	2x75, 1x100, 3x150, 2x200	8x100, 2x150
Codice art.	40020060.**V	40020062.**V	40020066.**V



Profondità [mm]	750	750	750
Modello	Carico pesante	Carico pesante	Carico pesante
Quantità di cassetti, porta	7	8	10
Altezza frontale [mm]	4x100, 2x200, 1x300	2x75, 1x100, 3x150, 2x200	8x100, 2x150
Codice art.	40028032.**V	40028034.**V	40028038.**V

Larghezza 800 mm

Altezza 1600 mm - estrazione per carichi normali 75 kg



Profondità [mm]	650	650	750	750
Modello	Carico normale	Carico normale	Carico normale	Carico normale
Quantità di cassetti, porta	9	11	9	11
Altezza frontale [mm]	2x100, 4x150, 2x200, 1x300	4x100, 2x125, 3x150, 2x200	2x100, 4x150, 2x200, 1x300	4x100, 2x125, 3x150, 2x200
Codice art.	40020067.**V	40020069.**V	40028039.**V	40028041.**V

Altezza 1600 mm - guide estrazione carichi pesanti 200 kg



Profondità [mm]	650	650	750	750
Modello	Carico pesante	Carico pesante	Carico pesante	Carico pesante
Quantità di cassetti, porta	9	11	9	11
Altezza frontale [mm]	2x100, 4x150, 2x200, 1x300	4x100, 2x125, 3x150, 2x200	2x100, 4x150, 2x200, 1x300	4x100, 2x125, 3x150, 2x200
Codice art.	40020068.**V	40020070.**V	40028040.**V	40028042.**V



Larghezza 1050 mm

Altezza 700 mm - estrazione per carichi normali 75 kg



Profondità [mm]	650	650	650
Modello	Carico normale	Carico normale	Carico normale
Quantità di cassetti, porta	2, 2	5	5
Altezza frontale [mm]	1x75, 1x100	3x100, 2x150	2x75, 1x100, 1x150, 1x200
Codice art.	40021215.**V	40021217.**V	40021005.**V



Profondità [mm]	750	750	750
Modello	Carico normale	Carico normale	Carico normale
Quantità di cassetti, porta	2, 2	5	5
Altezza frontale [mm]	1x75, 1x100	3x100, 2x150	2x75, 1x100, 1x150, 1x200
Codice art.	40029095.**V	40029097.**V	40029005.**V



	.11	.16	.24	.19		.20
Struttura: RAL 7035 - grigio chiaro	Fondo, tetto e frontali: informazioni a pagina 15 RAL 5010: blu	RAL 7035 - grigio chiaro	RAL 3004: rosso porpora	RAL 7016 - grigio antracite	versione ESD disponibile RAL 7035 - grigio chiaro	

Larghezza 1050 mm

Altezza 800 mm - estrazione per carichi normali 75 kg



Profondità [mm]	650	650	650
Modello	Carico normale	Carico normale	Carico normale
Quantità di cassetti, porta	4	5	6
Altezza frontale [mm]	2x100, 1x200, 1x300	2x100, 2x150, 1x200	2x75, 2x100, 1x150, 1x200
Codice art.	40021007.**V	40021009.**V	40021191.**V



Profondità [mm]	750	750	750
Modello	Carico normale	Carico normale	Carico normale
Quantità di cassetti, porta	4	5	6
Altezza frontale [mm]	2x100, 1x200, 1x300	2x100, 2x150, 1x200	2x75, 2x100, 1x150, 1x200
Codice art.	40029007.**V	40029009.**V	40029085.**V



Cassettiere



Larghezza 1050 mm

Altezza 800 mm - guide estrazione carichi pesanti 200 kg



Profondità [mm]	650	650	650
Modello	Carico pesante	Carico pesante	Carico pesante
Quantità di cassetti, porta	4	5	6
Altezza frontale [mm]	2x100, 1x200, 1x300	2x100, 2x150, 1x200	2x75, 2x100, 1x150, 1x200
Codice art.	40021008.**V	40021010.**V	40021192.**V

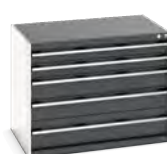

Profondità [mm]	750	750	750
Modello	Carico pesante	Carico pesante	Carico pesante
Quantità di cassetti, porta	4	5	6
Altezza frontale [mm]	2x100, 1x200, 1x300	2x100, 2x150, 1x200	2x75, 2x100, 1x150, 1x200
Codice art.	40029008.**V	40029010.**V	40029086.**V

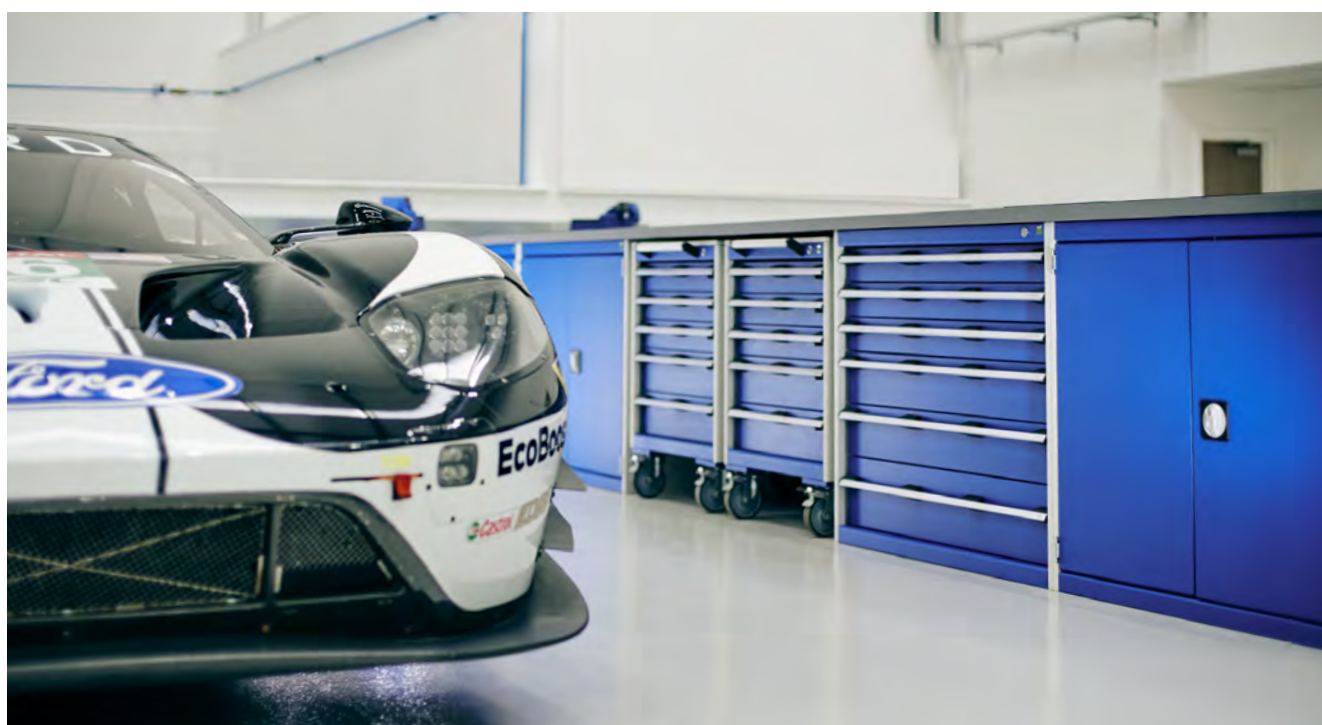

	.11	.16	.24	.19	.20
					

Struttura: RAL 7035 - grigio chiaro

Fondo, tetto e frontali: informazioni a pagina 15
 RAL 5010: blu RAL 7035 - grigio chiaro RAL 3004: rosso porpora RAL 7016 - grigio antracite

versione ESD disponibile
 RAL 7035 - grigio chiaro

Larghezza 1050 mm

Altezza 900 mm - estrazione per carichi normali 75 kg



Profondità [mm]	650	650	650
Modello	Carico normale	Carico normale	Carico normale
Quantità di cassetti, porta	5	6	7
Altezza frontale [mm]	3x100, 1x200, 1x300	3x100, 2x150, 1x200	5x100, 2x150
Codice art.	40021017.**V	40021223.**V	40021021.**V



Profondità [mm]	750	750	750
Modello	Carico normale	Carico normale	Carico normale
Quantità di cassetti, porta	5	6	7
Altezza frontale [mm]	3x100, 1x200, 1x300	3x100, 2x150, 1x200	5x100, 2x150
Codice art.	40029093.**V	40029103.**V	40029091.**V



Cassettiere



Larghezza 1050 mm

Altezza 900 mm - guide estrazione carichi pesanti 200 kg



Profondità [mm]	650	650	650
Modello	Carico pesante	Carico pesante	Carico pesante
Quantità di cassetti, porta	5	6	7
Altezza frontale [mm]	3x100, 1x200, 1x300	3x100, 2x150, 1x200	5x100, 2x150
Codice art.	40021018.**V	40021224.**V	40021022.**V



Profondità [mm]	750	750	750
Modello	Carico pesante	Carico pesante	Carico pesante
Quantità di cassetti, porta	5	6	7
Altezza frontale [mm]	3x100, 1x200, 1x300	3x100, 2x150, 1x200	5x100, 2x150
Codice art.	40029094.**V	40029104.**V	40029092.**V

Larghezza 1050 mm

Altezza 1000 mm - estrazione per carichi normali 75 kg



Profondità [mm]	650	650	650
Modello	Carico normale	Carico normale	Carico normale
Quantità di cassetti, porta	5	6	7
Altezza frontale [mm]	2x100, 2x200, 1x300	2x100, 2x150, 2x200	2x75, 2x100, 1x150, 2x200
Codice art.	40021025.**V	40021227.**V	40021029.**V



Profondità [mm]	750	750	750
Modello	Carico normale	Carico normale	Carico normale
Quantità di cassetti, porta	5	6	7
Altezza frontale [mm]	2x100, 2x200, 1x300	2x100, 2x150, 2x200	2x75, 2x100, 1x150, 2x200
Codice art.	40029017.**V	40029107.**V	40029021.**V



Larghezza 1050 mm

Altezza 1000 mm - guide estrazione carichi pesanti 200 kg



Profondità [mm]	650	650	650
Modello	Carico pesante	Carico pesante	Carico pesante
Quantità di cassetti, porta	5	6	7
Altezza frontale [mm]	2x100, 2x200, 1x300	2x100, 2x150, 2x200	2x75, 2x100, 1x150, 2x200
Codice art.	40021026.**V	40021228.**V	40021030.**V



Profondità [mm]	750	750	750
Modello	Carico pesante	Carico pesante	Carico pesante
Quantità di cassetti, porta	5	6	7
Altezza frontale [mm]	2x100, 2x200, 1x300	2x100, 2x150, 2x200	2x75, 2x100, 1x150, 2x200
Codice art.	40029018.**V	40029108.**V	40029022.**V



Struttura:

RAL 7035 - grigio chiaro

Fondo, tetto e frontali: informazioni a pagina 15

RAL 5010: blu

RAL 7035 - grigio chiaro

RAL 3004: rosso porpora

RAL 7016 - grigio antracite

versione ESD disponibile

RAL 7035 - grigio chiaro

Larghezza 1050 mm

Altezza 1200 mm - estrazione per carichi normali 75 kg



Profondità [mm]	650	650	650
Modello	Carico normale	Carico normale	Carico normale
Quantità di cassetti, porta	7	8	10
Altezza frontale [mm]	4x100, 2x200, 1x300	2x75, 1x100, 3x150, 2x200	8x100, 2x150
Codice art.	40021037.**V	40021039.**V	40021041.**V



Profondità [mm]	750	750	750
Modello	Carico normale	Carico normale	Carico normale
Quantità di cassetti, porta	7	8	10
Altezza frontale [mm]	4x100, 2x200, 1x300	2x75, 1x100, 3x150, 2x200	8x100, 2x150
Codice art.	40029029.**V	40029031.**V	40029033.**V



Larghezza 1050 mm

Altezza 1200 mm - guide estrazione carichi pesanti 200 kg



Profondità [mm]	650	650	650
Modello	Carico pesante	Carico pesante	Carico pesante
Quantità di cassetti, porta	7	8	10
Altezza frontale [mm]	4x100, 2x200, 1x300	2x75, 1x100, 3x150, 2x200	8x100, 2x150
Codice art.	40021038.**V	40021040.**V	40021042.**V



Profondità [mm]	750	750	750
Modello	Carico pesante	Carico pesante	Carico pesante
Quantità di cassetti, porta	7	8	10
Altezza frontale [mm]	4x100, 2x200, 1x300	2x75, 1x100, 3x150, 2x200	8x100, 2x150
Codice art.	40029030.**V	40029032.**V	40029034.**V



Struttura: RAL 7035 - grigio chiaro
Fondo, tetto e frontali: informazioni a pagina 15
 RAL 5010: blu RAL 7035 - grigio chiaro RAL 3004: rosso porpora RAL 7016 - grigio antracite
versione ESD disponibile
 RAL 7035 - grigio chiaro

Larghezza 1050 mm

Altezza 1600 mm - estrazione per carichi normali 75 kg



Profondità [mm]	650	650
Modello	Carico normale	Carico normale
Quantità di cassetti, porta	9	11
Altezza frontale [mm]	2x100, 4x150, 2x200, 1x300	4x100, 2x125, 3x150, 2x200
Codice art.	40021043.**V	40021045.**V

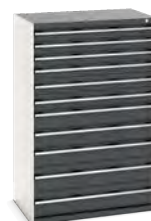
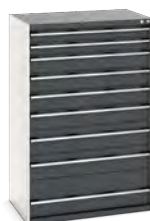

Profondità [mm]	750	750
Modello	Carico normale	Carico normale
Quantità di cassetti, porta	9	11
Altezza frontale [mm]	2x100, 4x150, 2x200, 1x300	4x100, 2x125, 3x150, 2x200
Codice art.	40029035.**V	40029037.**V



Larghezza 1050 mm

Altezza 1600 mm - guide estrazione carichi pesanti 200 kg

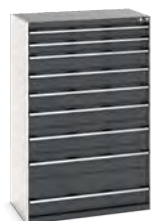

Profondità [mm]	650	650
Modello	Carico pesante	Carico pesante
Quantità di cassette, porta	9	11
Altezza frontale [mm]	2x100, 4x150, 2x200, 1x300	4x100, 2x125, 3x150, 2x200
Codice art.	40021044.**V	40021046.**V

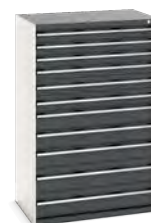
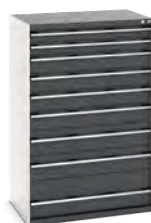

Profondità [mm]	750	750
Modello	Carico pesante	Carico pesante
Quantità di cassette, porta	9	11
Altezza frontale [mm]	2x100, 4x150, 2x200, 1x300	4x100, 2x125, 3x150, 2x200
Codice art.	40029036.**V	40029038.**V



Struttura:

Fondo, tetto e frontali: informazioni a pagina 15

versione ESD disponibile

RAL 7035 - grigio chiaro

RAL 5010: blu

RAL 7035 - grigio chiaro

RAL 3004: rosso porpora

RAL 7016 - grigio antracite

RAL 7035 - grigio chiaro

Larghezza 1300 mm

Altezza 800 mm - estrazione per carichi normali 75 kg



Profondità [mm]	650	650	650
Modello	Carico normale	Carico normale	Carico normale
Quantità di cassetti, porta	4	5	6
Altezza frontale [mm]	2x100, 1x200, 1x300	2x100, 2x150, 1x200	2x75, 2x100, 1x150, 1x200
Codice art.	40022105.**V	40022107.**V	40022109.**V



Profondità [mm]	750	750	750
Modello	Carico normale	Carico normale	Carico normale
Quantità di cassetti, porta	4	5	6
Altezza frontale [mm]	2x100, 1x200, 1x300	2x100, 2x150, 1x200	2x75, 2x100, 1x150, 1x200
Codice art.	40030079.**V	40030007.**V	40030071.**V



Larghezza 1300 mm

Altezza 800 mm - guide estrazione carichi pesanti 200 kg



Profondità [mm]	650	650	650
Modello	Carico pesante	Carico pesante	Carico pesante
Quantità di cassetti, porta	4	5	6
Altezza frontale [mm]	2x100, 1x200, 1x300	2x100, 2x150, 1x200	2x75, 2x100, 1x150, 1x200
Codice art.	40022106.**V	40022108.**V	40022110.**V



Profondità [mm]	750	750	750
Modello	Carico pesante	Carico pesante	Carico pesante
Quantità di cassetti, porta	4	5	6
Altezza frontale [mm]	2x100, 1x200, 1x300	2x100, 2x150, 1x200	2x75, 2x100, 1x150, 1x200
Codice art.	40030080.**V	40030008.**V	40030072.**V

Larghezza 1300 mm

Altezza 900 mm - estrazione per carichi normali 75 kg



Profondità [mm]	650	650	650
Modello	Carico normale	Carico normale	Carico normale
Quantità di cassetti, porta	5	6	7
Altezza frontale [mm]	3x100, 1x200, 1x300	3x100, 2x150, 1x200	5x100, 2x150
Codice art.	40022113.**V	40022115.**V	40022117.**V



Profondità [mm]	750	750	750
Modello	Carico normale	Carico normale	Carico normale
Quantità di cassetti, porta	5	6	7
Altezza frontale [mm]	3x100, 1x200, 1x300	3x100, 2x150, 1x200	5x100, 2x150
Codice art.	40030083.**V	40030085.**V	40030087.**V



Cassettiere



Larghezza 1300 mm

Altezza 900 mm - guide estrazione carichi pesanti 200 kg



Profondità [mm]	650	650	650
Modello	Carico pesante	Carico pesante	Carico pesante
Quantità di cassetti, porta	5	6	7
Altezza frontale [mm]	3x100, 1x200, 1x300	3x100, 2x150, 1x200	5x100, 2x150
Codice art.	40022114.**V	40022116.**V	40022118.**V



Profondità [mm]	750	750	750
Modello	Carico pesante	Carico pesante	Carico pesante
Quantità di cassetti, porta	5	6	7
Altezza frontale [mm]	3x100, 1x200, 1x300	3x100, 2x150, 1x200	5x100, 2x150
Codice art.	40030084.**V	40030086.**V	40030088.**V



	.11	.16	.24	.19		.20
Struttura: RAL 7035 - grigio chiaro	Fondo, tetto e frontali: informazioni a pagina 15 RAL 5010: blu	RAL 7035 - grigio chiaro	RAL 3004: rosso porpora	RAL 7016 - grigio antracite	versione ESD disponibile RAL 7035 - grigio chiaro	

Larghezza 1300 mm

Altezza 1000 mm - estrazione per carichi normali 75 kg



Profondità [mm]	650	650	650
Modello	Carico normale	Carico normale	Carico normale
Quantità di cassetti, porta	5	6	7
Altezza frontale [mm]	2x100, 2x200, 1x300	2x100, 2x150, 2x200	2x75, 2x100, 1x150, 2x200
Codice art.	40022121.**V	40022123.**V	40022125.**V



Profondità [mm]	750	750	750
Modello	Carico normale	Carico normale	Carico normale
Quantità di cassetti, porta	5	6	7
Altezza frontale [mm]	2x100, 2x200, 1x300	2x100, 2x150, 2x200	2x75, 2x100, 1x150, 2x200
Codice art.	40030091.**V	40030093.**V	40030015.**V



Cassettiere



assortimenti interni da pagina 58

Larghezza 1300 mm

Altezza 1000 mm - guide estrazione carichi pesanti 200 kg



Profondità [mm]	650	650	650
Modello	Carico pesante	Carico pesante	Carico pesante
Quantità di cassetti, porta	5	6	7
Altezza frontale [mm]	2x100, 2x200, 1x300	2x100, 2x150, 2x200	2x75, 2x100, 1x150, 2x200
Codice art.	40022122.**V	40022124.**V	40022126.**V



Profondità [mm]	750	750	750
Modello	Carico pesante	Carico pesante	Carico pesante
Quantità di cassetti, porta	5	6	7
Altezza frontale [mm]	2x100, 2x200, 1x300	2x100, 2x150, 2x200	2x75, 2x100, 1x150, 2x200
Codice art.	40030092.**V	40030094.**V	40030016.**V



	.11	.16	.24	.19		.20
Struttura: RAL 7035 - grigio chiaro	Fondo, tetto e frontali: informazioni a pagina 15 RAL 5010: blu	RAL 7035 - grigio chiaro	RAL 3004: rosso porpora	RAL 7016 - grigio antracite	versione ESD disponibile RAL 7035 - grigio chiaro	

Larghezza 1300 mm

Altezza 1200 mm - estrazione per carichi normali 75 kg



Profondità [mm]	650	650	650
Modello	Carico normale	Carico normale	Carico normale
Quantità di cassetti, porta	7	8	10
Altezza frontale [mm]	4x100, 2x200, 1x300	2x75, 1x100, 3x150, 2x200	8x100, 2x150
Codice art.	40022127.**V	40022129.**V	40022131.**V



Profondità [mm]	750	750	750
Modello	Carico normale	Carico normale	Carico normale
Quantità di cassetti, porta	7	8	10
Altezza frontale [mm]	4x100, 2x200, 1x300	2x75, 1x100, 3x150, 2x200	8x100, 2x150
Codice art.	40030073.**V	40030021.**V	40030025.**V



Larghezza 1300 mm

Altezza 1200 mm - guide estrazione carichi pesanti 200 kg



Profondità [mm]	650	650	650
Modello	Carico pesante	Carico pesante	Carico pesante
Quantità di cassetti, porta	7	8	10
Altezza frontale [mm]	4x100, 2x200, 1x300	2x75, 1x100, 3x150, 2x200	8x100, 2x150
Codice art.	40022128.**V	40022130.**V	40022132.**V



Profondità [mm]	750	750	750
Modello	Carico pesante	Carico pesante	Carico pesante
Quantità di cassetti, porta	7	8	10
Altezza frontale [mm]	4x100, 2x200, 1x300	2x75, 1x100, 3x150, 2x200	8x100, 2x150
Codice art.	40030074.**V	40030022.**V	40030026.**V

Larghezza 1300 mm

Altezza 1600 mm - estrazione per carichi normali 75 kg



Profondità [mm]	650	650
Modello	Carico normale	Carico normale
Quantità di cassetti, porta	9	11
Altezza frontale [mm]	2x100, 4x150, 2x200, 1x300	4x100, 2x125, 3x150, 2x200
Codice art.	40022133.**V	40022135.**V



Profondità [mm]	750	750
Modello	Carico normale	Carico normale
Quantità di cassetti, porta	9	11
Altezza frontale [mm]	2x100, 4x150, 2x200, 1x300	4x100, 2x125, 3x150, 2x200
Codice art.	40030075.**V	40030029.**V



60 assortimenti interni da pagina 58

Larghezza 1300 mm

Altezza 1600 mm - guide estrazione carichi pesanti 200 kg



Profondità [mm]	650	650
Modello	Carico pesante	Carico pesante
Quantità di cassetti, porta	9	11
Altezza frontale [mm]	2x100, 4x150, 2x200, 1x300	4x100, 2x125, 3x150, 2x200
Codice art.	40022134.**V	40022136.**V

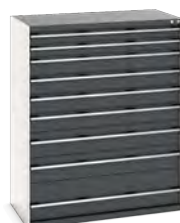

Profondità [mm]	750	750
Modello	Carico pesante	Carico pesante
Quantità di cassetti, porta	9	11
Altezza frontale [mm]	2x100, 4x150, 2x200, 1x300	4x100, 2x125, 3x150, 2x200
Codice art.	40030076.**V	40030030.**V

Pulizia e smaltimento

Deposito per lo smaltimento con pannello frontale



- Ripiano orientabile sopra il cassetto di smaltimento materiali riciclabili
- Cassetto zincato con estrazione totale
- Parete posteriore con fessura perfo per la ventilazione
- Portata fino a 200 kg per cassetto
- 1-3 contenitori per materiali riciclabili in alluminio per la raccolta differenziata, con maniglie laterali

Dimensioni L x P x A [mm]	650 x 650 x 900	800 x 650 x 900	1050 x 650 x 900	1300 x 650 x 900
Capacità del contenitore in [l]	1x 116	2x 74	3x 67	2x 74, 1x 116
Codice art.	40019172.**V	40020158.**V	40021247.**V	40022151.**V

Armadio di montaggio con morsa ribaltabile e morsa 125 mm



- Con pregiata morsa forgiata in acciaio
- Morsa 120 mm larghezza ganasce, apertura max. ganasce 120 mm, per tubi fino a 3" di diametro
- Ganasce e base temprate
- Campo di regolazione in altezza 155 mm
- Quando non si usa, la morsa si reclinava dietro l'anta richiudibile

Dimensioni L x P x A [mm]	400 x 650 x 900
Equipaggiamento	Supporto ribaltabile e morsa
Altezza di lavoro min. - max. [mm]	1150-1320
Codice art.	40017105.**V



Cassettiere mobili

Cassettiere mobili

- Portata incl. peso dell'armadio: 300 kg eccetto L 800/1050 x 650 mm: 600 kg
- Chiusura integrata dei singoli cassetti
- Sistema con chiusura centralizzata
- Carico max. per cassetto: 50 kg
- 2 ruote orientabili con fermo, 2 ruote fisse
- Stato di consegna: Ruote e maniglia montati
- Profilo anticaduta con base in gomma



Larghezza 525 mm



Profondità [mm]	525	525	525
Altezza [mm]	785	785	785
Quantità di cassetti, porta	3	4	5
Altezza frontale [mm]	2x100, 1x300	3x100, 1x200	2x75, 2x100, 1x150
Codice art.	40402007.**V	40402109.**V	40402011.**V

	.11	.16	.24	.19		.20
Struttura: RAL 7035 - grigio chiaro	Fondo, tetto e frontali: informazioni a pagina 15 RAL 5010: blu	RAL 7035 - grigio chiaro	RAL 3004: rosso porpora	RAL 7016 - grigio antracite	versione ESD disponibile RAL 7035 - grigio chiaro	

Cassettiere mobili



Profondità [mm]	525	525	525	525
Altezza [mm]	885	885	985	985
Quantità di cassetti, porta	5	5	5	7
Altezza frontale [mm]	3x 100, 2x 150	2x75, 1x100, 1x150, 1x200	2x100, 2x150, 1x200	4x75, 1x100, 2x150
Codice art.	40402132.**V	40402106.**V	40402019.**V	40402021.**V



Profondità [mm]	650	650
Altezza [mm]	785	885
Quantità di cassetti, porta	4	5
Altezza frontale [mm]	3x100, 1x200	2x75, 1x100, 1x150, 1x200
Codice art.	40402111.**V	40402113.**V



Cassettiere mobili

Larghezza 650 mm



Profondità [mm]	525	525	525
Altezza [mm]	785	885	985
Quantità di cassetti, porta	4	5	5
Altezza frontale [mm]	3x100, 1x200	2x75, 1x100, 1x150, 1x200	2x100, 2x150, 1x200
Codice art.	40402115.**V	40402117.**V	40402119.**V



Profondità [mm]	650	650	650
Altezza [mm]	785	785	885
Quantità di cassetti, porta	4	5	5
Altezza frontale [mm]	3x100, 1x200	5x100	2x75, 1x100, 1x150, 1x200
Codice art.	40402023.**V	40402027.**V	40402122.**V



Profondità [mm]	650	650	650
Altezza [mm]	885	985	985
Quantità di cassetti, porta	5	5	6
Altezza frontale [mm]	3x100, 2x150	2x100, 2x150, 1x200	2x75, 2x100, 1x150, 1x200
Codice art.	40402031.**V	40402033.**V	40402035.**V

.11

.16

.24

.19



.20

Struttura:

RAL 7035 - grigio chiaro

Fondo, tetto e frontali: informazioni a pagina 15

RAL 5010: blu

RAL 7035 - grigio chiaro

RAL 3004: rosso porpora

RAL 7016 - grigio antracite

versione ESD disponibile

RAL 7035 - grigio chiaro

Cassettiere mobili

Larghezza 800 mm



Profondità [mm]	525	525
Altezza [mm]	885	985
Quantità di cassetti, porta	5	5
Altezza frontale [mm]	2x75, 1x100, 1x150, 1x200	2x100, 2x150, 1x200
Codice art.	40402102.**V	40402047.**V



Profondità [mm]	650	650	650
Altezza [mm]	785	885	885
Quantità di cassetti, porta	5	5	5
Altezza frontale [mm]	2x75, 2x100, 1x150	2x75, 1x100, 1x150, 1x200	3x100, 2x150
Codice art.	40402107.**V	40402104.**V	40402057.**V



Profondità [mm]	650	650	650
Altezza [mm]	985	1085	1085
Quantità di cassetti, porta	5	6	7
Altezza frontale [mm]	2x100, 2x150, 1x200	3x100, 2x150, 1x200	2x75, 3x100, 1x150, 1x200
Codice art.	40402059.**V	40402063.**V	40402065.**V



Cassettiere mobili

Larghezza 1050 mm



Profondità [mm]	525	525
Altezza [mm]	885	885
Quantità di cassetti, porta	4, 1	5, 1
Altezza frontale [mm]	1x100, 2x150, 1x200	2x75, 1x100, 1x150, 1x200
Codice art.	41006006.**V	41006009.**V



Profondità [mm]	525	525
Altezza [mm]	885	885
Quantità di cassetti, porta	4, 1	5, 1
Altezza frontale [mm]	1x100, 2x150, 1x200	2x75, 1x100, 1x150, 1x200
Codice art.	41006012.**V	41006015.**V



Profondità [mm]	650	650
Altezza [mm]	885	985
Quantità di cassetti, porta	5	5
Altezza frontale [mm]	2x75, 1x100, 1x150, 1x200	2x100, 2x150, 1x200
Codice art.	40402130.**V	40402075.**V

Suddivisioni interne cassette

Suddivisioni interne cassette



Suddivisioni interne cassette



Vaschette per minuteria

- Materiale: polistirolo (PS), antiurto
- Colore: grigio chiaro (RAL 7035)
- Disponibile versione ESD
- Spigoli arrotondati per facilitare il prelievo di piccoli oggetti
- Etichette opzionali applicabili con appositi supporti



Vaschette compatte

- Materiale: ABS, antiurto
- Colore: grigio ferro (RAL 7011)
- Disponibile versione ESD
- Suddivisione interna personalizzata in profondità a passi da 15 mm tramite divisori ad incastro
- Altezza delle vaschette compatte: 28 mm

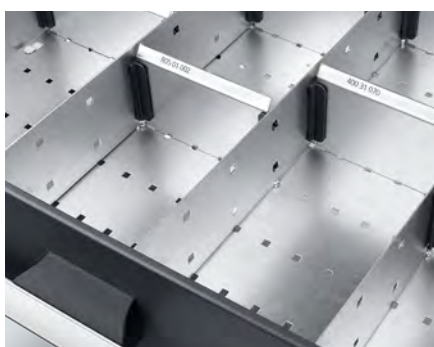

Pareti divisorie e ad incastro

- In lamiera di acciaio zincata
- Etichette opzionali applicabili con set etichette
- Silenziose grazie ai supporti di materiale sintetico



Elementi di suddivisione

- Inserti in spugna e basi in gomma
- Supporti per frese e utensili

Assortimenti pareti divisorie/ad incastro

Dimensioni armadio larghezza 525 mm



- Divisori e pareti ad incastro per la suddivisione interna personalizzata dei cassetti
- Ampliabili mediante set di pareti ad incastro supplementari
- Etichette opzionali applicabili con set etichette
- Materiale: Lamiera di acciaio zincato
- Silenziose grazie ai supporti di materiale sintetico

Dimensioni armadio larghezza 525 mm



Per profondità sistema [mm]	525					
Quantità pareti divisorie	1			2		
Quantità divisori ad incastro	4			5		
Altezza frontale del cassetto [mm]	75	100/125	da 150	75	100/125	da 150
Altezza delle pareti ad incastro [mm]	75	100	150	75	100	150
Codice art.	43020622.51	43020624.51	43020626.51	43020623.51	43020625.51	43020627.51

Suddivisioni interne cassetti



70 Set dicitura a pagina 68

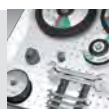

assortimenti interni da pagina 79

Optionen

Assortimenti pareti divisorie/ad incastro

Dimensioni armadio larghezza 525 mm



Per profondità sistema [mm]	650					
Quantità pareti divisorie	1			2		
Quantità divisori ad incastro	4			5		
Altezza frontale del cassetto [mm]	75	100/125	da 150	75	100/125	da 150
Altezza delle pareti ad incastro [mm]	75	100	150	75	100	150
Codice art.	43020628.51	43020630.51	43020632.51	43020629.51	43020631.51	43020633.51

Dimensioni armadio larghezza 650 mm



Per profondità sistema [mm]	525					
Quantità pareti divisorie	2			3		
Quantità divisori ad incastro	5					
Altezza frontale del cassetto [mm]	75	100/125	da 150	75	100/125	da 150
Altezza delle pareti ad incastro [mm]	150	100	150	75	100	150
Codice art.	43020634.51	43020636.51	43020638.51	43020635.51	43020637.51	43020639.51

Assortimenti pareti divisorie/ad incastro

Dimensioni armadio larghezza 650 mm



Per profondità sistema [mm]	650					
Quantità pareti divisorie	2			3		
Quantità divisori ad incastro	7			5		
Altezza frontale del cassetto [mm]	75	100/125	da 150	75	100/125	da 150
Altezza delle pareti ad incastro [mm]	75	100	150	75	100	150
Codice art.	43020640.51	43020642.51	43020644.51	43020641.51	43020643.51	43020645.51

Dimensioni armadio larghezza 800 mm



Per profondità sistema [mm]	525					
Quantità pareti divisorie	3			4		
Quantità divisori ad incastro	7			10		
Altezza frontale del cassetto [mm]	75	100/125	da 150	75	100/125	da 150
Altezza delle pareti ad incastro [mm]	75	100	150	75	100	150
Codice art.	43020652.51	43020654.51	43020656.51	43020653.51	43020655.51	43020657.51



Assortimenti pareti divisorie/ad incastro

Dimensioni armadio larghezza 800 mm

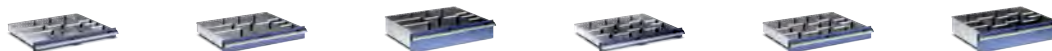

Per profondità sistema [mm]	650					
Quantità pareti divisorie	3			4		
Quantità divisori ad incastro	7			10		
Altezza frontale del cassetto [mm]	75	100/125	da 150	75	100/125	da 150
Altezza delle pareti ad incastro [mm]	75	100	150	75	100	150
Codice art.	43020658.51	43020660.51	43020662.51	43020659.51	43020661.51	43020663.51

Dimensioni armadio larghezza 800 mm



Per profondità sistema [mm]	750					
Quantità pareti divisorie	3			4		
Quantità divisori ad incastro	7			10		
Altezza frontale del cassetto [mm]	75	100/125	da 150	75	100/125	da 150
Altezza delle pareti ad incastro [mm]	75	100	150	75	100	150
Codice art.	43020664.51	43020666.51	43020668.51	43020665.51	43020667.51	43020669.51



Assortimenti pareti divisorie/ad incastro

Dimensioni armadio larghezza 1050 mm



Per profondità sistema [mm]	650					
Quantità pareti divisorie	5			4		
Quantità divisori ad incastro	7			11		
Altezza frontale del cassetto [mm]	75	100/125	da 150	75	100/125	da 150
Altezza delle pareti ad incastro [mm]	75	100	150	75	100	150
Codice art.	43020676.51	43020678.51	43020680.51	43020677.51	43020679.51	43020681.51

Dimensioni armadio larghezza 1050 mm



Per profondità sistema [mm]	750					
Quantità pareti divisorie	5			4		
Quantità divisori ad incastro	7			11		
Altezza frontale del cassetto [mm]	75	100/125	da 150	75	100/125	da 150
Altezza delle pareti ad incastro [mm]	75	100	150	75	100	150
Codice art.	43020682.51	43020684.51	43020686.51	43020683.51	43020685.51	43020687.51



Assortimenti pareti divisorie/ad incastro

Dimensioni armadio larghezza 1300 mm

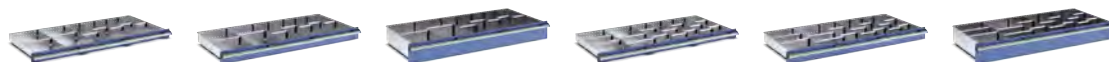

Per profondità sistema [mm]	650					
Quantità pareti divisorie	6					
Quantità divisori ad incastro	7			14		
Altezza frontale del cassetto [mm]	75	100/125	da 150	75	100/125	da 150
Altezza delle pareti ad incastro [mm]	75	100	150	75	100	150
Codice art.	43020694.51	43020696.51	43020698.51	43020695.51	43020697.51	43020699.51

Dimensioni armadio larghezza 1300 mm

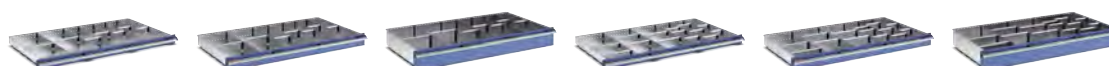

Per profondità sistema [mm]	750					
Quantità pareti divisorie	6			5		
Quantità divisori ad incastro	7			14		
Altezza frontale del cassetto [mm]	75	100/125	da 150	75	100/125	da 150
Altezza delle pareti ad incastro [mm]	75	100	150	75	100	150
Codice art.	43020700.51	43020702.51	43020704.51	43020701.51	43020703.51	43020705.51

Pareti divisorie/ad incastro

Pareti divisorie

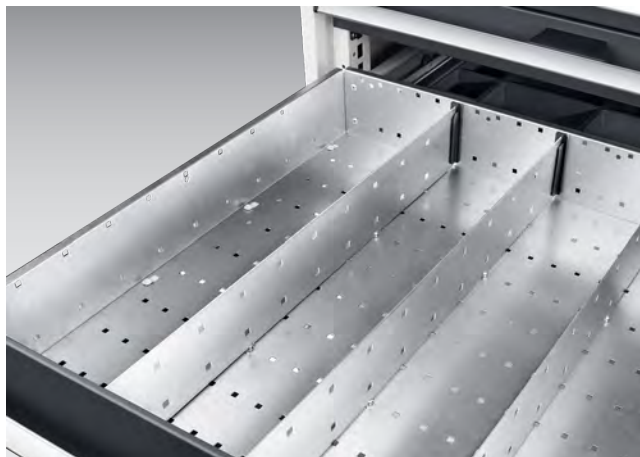

- Pareti divisorie per la suddivisione longitudinale dei cassetti con passo da 25 mm
- Incl. materiale di fissaggio
- Materiale: lamiera di acciaio zincato

Per profondità sistema [mm]	525	525	525	650	650	650	750	750	750
Conf.	3	3	3	3	3	3	3	3	3
Codice art.	43001013.51	43001016.51	43001019.51	43001014.51	43001017.51	43001020.51	43001015.51	43001018.51	43001021.51

Set divisori



- Pareti a incastro per la suddivisione trasversale dei cassetti con passo da 50 mm
- incluso materiale di fissaggio
- N. 3 per parete a incastro con larghezza 125 mm
- N. 2 per parete a incastro con larghezza 150 mm
- N. 2 per parete a incastro con larghezza 250 mm
- Materiale: lamiera di acciaio zincato

Quantità divisori ad incastro	7	7	7
Altezza frontale del cassetto [mm]	75	100	150
Altezza delle pareti ad incastro [mm]	52	77	127
Codice art.	43002074.51	43002075.51	43002076.51

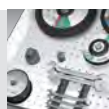

Pareti divisorie/ad incastro

Divisori per completare gli assortimenti

Larghezza parete ad incastro [mm]	50	50	50	75	75	75
Altezza divisorio ad incastro [mm]	52	77	127	52	77	127
Conf.	5	5	5	5	5	5
Codice art.	43002044.51	43002054.51	43002064.51	43002045.51	43002055.51	43002065.51

Larghezza parete ad incastro [mm]	100	100	100	125	125	125
Altezza divisorio ad incastro [mm]	52	77	127	52	77	127
Conf.	5	5	5	5	5	5
Codice art.	43002046.51	43002056.51	43002066.51	43002047.51	43002057.51	43002067.51

Larghezza parete ad incastro [mm]	150	150	150	175	175	175
Altezza divisorio ad incastro [mm]	52	77	127	52	77	127
Conf.	5	5	5	5	5	5
Codice art.	43002048.51	43002058.51	43002068.51	43002049.51	43002059.51	43002069.51

Larghezza parete ad incastro [mm]	200	200	200	250	250	250
Altezza divisorio ad incastro [mm]	52	77	127	52	77	127
Conf.	5	5	5	5	5	5
Codice art.	43002050.51	43002060.51	43002070.51	43002051.51	43002061.51	43002071.51

Larghezza parete ad incastro [mm]	300	300	300	350	350	350
Altezza divisorio ad incastro [mm]	52	77	127	52	77	127
Conf.	5	5	5	5	5	5
Codice art.	43002052.51	43002062.51	43002072.51	43002053.51	43002063.51	43002073.51

Pareti divisorie/ad incastro

Set etichette per pareti divisorie



- Per l'etichettatura ordinata di pareti a incastro
- N. 10 fogli di carta DIN A4 perforata con 40 etichette ciascuno (altezza: 7 mm)
- N. 3 morsetti trasparenti per pareti a incastro con larghezza 125 mm
- N. 2 morsetti trasparenti per pareti a incastro con larghezza 150 mm
- N. 2 morsetti trasparenti per pareti a incastro con larghezza 250 mm

Modello

Peso netto Kg

0,14

Codice art.

43020707

Prezzo €

21,67

Sortimente Kleinteileboxen



- Per l'immagazzinaggio ordinato e a vista di minuteria
- Assortimenti completi per una suddivisione interna semplice, veloce e individuale in cassette

■ Altezza 50 mm

- Adatta per cassette cubico con altezza frontale di 75 mm
- Spigoli arrotondati per facilitare il prelievo di piccoli oggetti
- Etichette opzionali applicabili con appositi supporti

■ Altezza 68 mm

- Adatto per cassette cubico con altezza frontale di 100 mm, cassette bott vario3, Systainer³ Organizer e valigette di servizio varioCase
- Spigoli arrotondati per facilitare il prelievo di piccoli oggetti
- Etichette opzionali applicabili con appositi clip descrizione, perfettamente compatibili con stampanti per etichette (altezza: 12 mm)

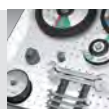

Assortimenti vaschette per minuteria

Dimensioni armadio larghezza 525 mm



Per profondità sistema [mm]	525	525	525
Quantità di vaschette per minuteria 50 x 50 [mm]	4	4	4
Quantità di vaschette per minuteria 50 x 75 [mm]		16	16
Quantità di vaschette per minuteria 100 x 150 [mm]	4		
Quantità di vaschette per minuteria 150 x 150 [mm]		4	4
Quantità di vaschette per minuteria 300 x 150 [mm]	2		
Altezza frontale del cassetto [mm]	da 100	da 75	da 100
Altezza delle vaschette per minuteria [mm]	100	75	100
Codice art.	43020750	43020793	43020752



Per profondità sistema [mm]	650	650	650
Quantità di vaschette per minuteria 50 x 75 [mm]	2	14	14
Quantità di vaschette per minuteria 75 x 75 [mm]		4	4
Quantità di vaschette per minuteria 75 x 150 [mm]	2		
Quantità di vaschette per minuteria 100 x 150 [mm]	3		
Quantità di vaschette per minuteria 150 x 150 [mm]		6	6
Quantità di vaschette per minuteria 300 x 150 [mm]	3		
Altezza frontale del cassetto [mm]	da 100	da 75	da 100
Altezza delle vaschette per minuteria [mm]	100	75	100
Codice art.	43020753	43020795	43020755

Assortimenti vaschette per minuteria

Dimensioni armadio larghezza 650 mm



Per profondità sistema [mm]	525	525	525
Quantità di vaschette per minuteria 50 x 75 [mm]	2	14	14
Quantità di vaschette per minuteria 75 x 75 [mm]		4	4
Quantità di vaschette per minuteria 75 x 150 [mm]	2		
Quantità di vaschette per minuteria 100 x 150 [mm]	3		
Quantità di vaschette per minuteria 150 x 150 [mm]		6	6
Quantità di vaschette per minuteria 300 x 150 [mm]	3		
Altezza frontale del cassetto [mm]	da 100	da 75	da 100
Altezza delle vaschette per minuteria [mm]	100	75	100
Codice art.	43020756	43020797	43020758



Per profondità sistema [mm]	650	650	650
Quantità di vaschette per minuteria 75 x 75 [mm]	1	13	13
Quantità di vaschette per minuteria 75 x 150 [mm]	6		
Quantità di vaschette per minuteria 150 x 150 [mm]	3	9	9
Quantità di vaschette per minuteria 300 x 150 [mm]	3		
Altezza frontale del cassetto [mm]	da 100	da 75	da 100
Altezza delle vaschette per minuteria [mm]	100	75	100
Codice art.	43020759	43020799	43020761

Suddivisioni interne cassette

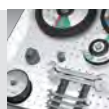

Assortimenti vaschette per minuteria

Dimensioni armadio larghezza 800 mm



Per profondità sistema [mm]	525	525	525
Quantità di vaschette per minuteria 50 x 75 [mm]	2	18	18
Quantità di vaschette per minuteria 75 x 75 [mm]		4	4
Quantità di vaschette per minuteria 75 x 150 [mm]	2		
Quantità di vaschette per minuteria 100 x 150 [mm]	4		
Quantità di vaschette per minuteria 150 x 150 [mm]		8	8
Quantità di vaschette per minuteria 300 x 150 [mm]	4		
Altezza frontale del cassetto [mm]	da 100	da 75	da 100
Altezza delle vaschette per minuteria [mm]	100	75	100
Codice art.	43020765	43020803	43020767

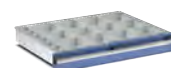

Per profondità sistema [mm]	650	650	650
Quantità di vaschette per minuteria 75 x 75 [mm]	1	15	15
Quantità di vaschette per minuteria 75 x 150 [mm]	7		
Quantità di vaschette per minuteria 150 x 150 [mm]	4	12	12
Quantità di vaschette per minuteria 300 x 150 [mm]	4		
Altezza frontale del cassetto [mm]	da 100	da 75	da 100
Altezza delle vaschette per minuteria [mm]	100	75	100
Codice art.	43020768	43020805	43020770

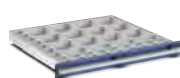

Per profondità sistema [mm]	650	750	750
Quantità di vaschette per minuteria 50 x 75 [mm]	2	18	18
Quantità di vaschette per minuteria 75 x 75 [mm]	1	7	7
Quantità di vaschette per minuteria 75 x 150 [mm]	7	4	4
Quantità di vaschette per minuteria 100 x 150 [mm]	4		
Quantità di vaschette per minuteria 150 x 150 [mm]		12	12
Quantità di vaschette per minuteria 300 x 150 [mm]	6		
Altezza frontale del cassetto [mm]	da 100	da 75	da 100
Altezza delle vaschette per minuteria [mm]	100	75	100
Codice art.	43020771	43020807	43020773

Assortimenti vaschette per minuteria

Dimensioni armadio larghezza 1050 mm



Per profondità sistema [mm]	750	650	650
Quantità di vaschette per minuteria 50 x 75 [mm]	2	14	14
Quantità di vaschette per minuteria 75 x 75 [mm]	1	11	11
Quantità di vaschette per minuteria 75 x 150 [mm]	8	3	3
Quantità di vaschette per minuteria 100 x 150 [mm]	3		
Quantità di vaschette per minuteria 150 x 150 [mm]	5	15	15
Quantità di vaschette per minuteria 300 x 150 [mm]	5		
Altezza frontale del cassetto [mm]	da 100	da 75	da 100
Altezza delle vaschette per minuteria [mm]	100	75	100
Codice art.	43020774	43020809	43020776



Per profondità sistema [mm]	650	750	750
Quantità di vaschette per minuteria 50 x 50 [mm]	4	4	4
Quantità di vaschette per minuteria 50 x 75 [mm]	4	36	36
Quantità di vaschette per minuteria 75 x 75 [mm]	1	1	1
Quantità di vaschette per minuteria 75 x 150 [mm]	8	8	8
Quantità di vaschette per minuteria 100 x 150 [mm]	8		
Quantità di vaschette per minuteria 150 x 150 [mm]	1	15	15
Quantità di vaschette per minuteria 300 x 150 [mm]	7		
Altezza frontale del cassetto [mm]	da 100	da 75	da 100
Altezza delle vaschette per minuteria [mm]	100	75	100
Codice art.	43020777	43020811	43020779



Assortimenti vaschette per minuteria

Dimensioni armadio larghezza 1300 mm

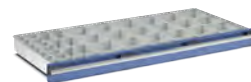

Per profondità sistema [mm]	650	650	650
Quantità di vaschette per minuteria 50 x 75 [mm]	7	7	7
Quantità di vaschette per minuteria 75 x 75 [mm]	1	9	9
Quantità di vaschette per minuteria 75 x 150 [mm]	10	12	12
Quantità di vaschette per minuteria 150 x 150 [mm]	7	18	18
Quantità di vaschette per minuteria 300 x 150 [mm]	7		
Altezza frontale del cassetto [mm]	da 100	da 75	da 100
Altezza delle vaschette per minuteria [mm]	100	75	100
Codice art.	43020783	43020815	43020785

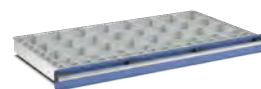

Per profondità sistema [mm]	750	750	750
Quantità di vaschette per minuteria 50 x 50 [mm]	2	2	2
Quantità di vaschette per minuteria 50 x 75 [mm]	9	37	37
Quantità di vaschette per minuteria 75 x 75 [mm]	1	1	1
Quantità di vaschette per minuteria 75 x 150 [mm]	10	10	10
Quantità di vaschette per minuteria 100 x 150 [mm]	7		
Quantità di vaschette per minuteria 150 x 150 [mm]	1	21	21
Quantità di vaschette per minuteria 300 x 150 [mm]	10		
Altezza frontale del cassetto [mm]	da 100	da 75	da 100
Altezza delle vaschette per minuteria [mm]	100	75	100
Codice art.	43020786	43020817	43020788

Set etichette per vaschette minuteria - Altezza 50mm

Set etichette per vaschette minuteria - Altezza 50mm



- N. 30 supporti per etichette in materiale sintetico trasparente
- N. 10 fogli di carta DIN A4 perforata con 40 etichette ciascuno

Peso netto Kg	0.13
Codice art.	43020003
Prezzo €	26,73

Set etichette per vaschette minuteria - Altezza 50mm



- N. 40 clip descrizione in materiale sintetico trasparente
- Perfettamente adatti per stampante per etichette con altezza 12 mm

Peso netto Kg	0.20
Codice art.	72522039.90V
Prezzo €	11,88

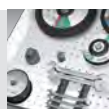

Assortimenti vaschette compatte

Assortimenti con vaschette compatte



- Vaschette compatte per la suddivisione interna dei cassetti
- Incl. pareti ad incastro per la suddivisione interna delle vaschette compatte con passo da 15 mm
- Materiale: ABS antiurto
- Colore: grigio ferro (RAL 7011)
- Con canale di deposito per consentire la massima capacità del cassetto

Dimensioni armadio larghezza 525 mm



Per profondità sistema [mm]	525	650
Quantità di vaschette compatte di larghezza 70 [mm]	2	2
Quantità di vaschette compatte di larghezza 45 [mm]	3	3
Qtà. di pareti ad incastro per vaschette di larghezza 70 [mm]	4	6
Qtà. di pareti ad incastro per vaschette di larghezza 45 [mm]	6	9
Canaletto di deposito	1	1
Codice art.	43020004	43020019

Dimensioni armadio larghezza 650 mm



Per profondità sistema [mm]	525	650
Quantità di vaschette compatte di larghezza 70 [mm]	2	2
Quantità di vaschette compatte di larghezza 45 [mm]	3	3
Quantità di vaschette compatte di larghezza 33 [mm]	4	4
Qtà. di pareti ad incastro per vaschette di larghezza 70 [mm]	4	6
Qtà. di pareti ad incastro per vaschette di larghezza 45 [mm]	6	9
Qtà. di pareti ad incastro per vaschette di larghezza 33 [mm]	8	12
Canaletto di deposito	1	1
Codice art.	43020007	43020022

Assortimenti vaschette compatte

Dimensioni armadio larghezza 800 mm



Per profondità sistema [mm]	525	650	750
Quantità di vaschette compatte di larghezza 70 [mm]	2	2	2
Quantità di vaschette compatte di larghezza 45 [mm]	6	6	6
Quantità di vaschette compatte di larghezza 33 [mm]	4	4	4
Qtà. di pareti ad incastro per vaschette di larghezza 70 [mm]	4	6	8
Qtà. di pareti ad incastro per vaschette di larghezza 45 [mm]	12	18	24
Qtà. di pareti ad incastro per vaschette di larghezza 33 [mm]	8	12	16
Canaletto di deposito	1	1	1
Codice art.	43020010	43020025	43020040

Dimensioni armadio larghezza 1050 mm



Per profondità sistema [mm]	650	750
Quantità di vaschette compatte di larghezza 70 [mm]	4	4
Quantità di vaschette compatte di larghezza 45 [mm]	6	6
Quantità di vaschette compatte di larghezza 33 [mm]	8	8
Qtà. di pareti ad incastro per vaschette di larghezza 70 [mm]	12	16
Qtà. di pareti ad incastro per vaschette di larghezza 45 [mm]	18	24
Qtà. di pareti ad incastro per vaschette di larghezza 33 [mm]	24	32
Canaletto di deposito	1	1
Codice art.	43020028	43020043

Dimensioni armadio larghezza 1300 mm

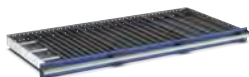

Per profondità sistema [mm]	650	750
Quantità di vaschette compatte di larghezza 70 [mm]	4	4
Quantità di vaschette compatte di larghezza 45 [mm]	9	9
Quantità di vaschette compatte di larghezza 33 [mm]	8	8
Qtà. di pareti ad incastro per vaschette di larghezza 70 [mm]	12	16
Qtà. di pareti ad incastro per vaschette di larghezza 45 [mm]	27	36
Qtà. di pareti ad incastro per vaschette di larghezza 33 [mm]	24	32
Canaletto di deposito	1	1
Codice art.	43020031	43020046

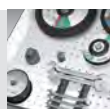

Accessori vaschette compatte

Divisori per vaschette compatte



- Per la suddivisione delle vaschette compatte
- Materiale: ABS antiurto
- Colore: grigio ferro (RAL 7011)

Pareti a incastro per larghezza vaschetta [mm]	70	45	33
Conf.	20	20	20
Codice art.	13002293	13002294	13002295

Inserto in spugna per intaglio manuale



- Disposizione sempre a vista degli attrezzi
- Unica definizione dei punti di stoccaggio e dei contenuti
- I pezzi mancanti si notano subito
- L'operatore può realizzare i ritagli con facilità e precisione con il set di taglio
- Possibilità di adattamento per cassetti di altre dimensioni tramite taglio o impiego di diversi tappetini
- Materiale/colore: fondo: XPE 33, spessore 5 mm / rosso inserto: PE 30, spessore 22 mm / nero
- Caratteristiche: PE 30 laminato, termoresistente fino a 112 °C, non infiammabile, resistente all'olio, alla benzina e ai detersivi, ecologico
- Incl. lame cutter

Per dim. sistema L x P [mm]	525 x 525	650 x 525	650 x 650	800 x 525	800 x 650
Dimensioni effettive [mm]	400 x 400	525 x 400	525 x 525	675 x 400	675 x 525
Codice art.	13017004.10V	13017005.10V	13017009.10V	13017006.10V	13017002.10V

Per dim. sistema L x P [mm]	800 x 750	1050 x 650	1050 x 750	1300 x 650	1300 x 750
Dimensioni effettive [mm]	675 x 625	925 x 525	925 x 625	1175 x 525	1175 x 625
Codice art.	13017019.10V	13017010.10V	13017020.10V	13017011.10V	13017021.10V

Assortimento divisori

Set per intaglio manuale inclusa valigetta



- 3 lama con protezione 1x larghezza 20 mm, 1x larghezza 50 mm, 1x semicircolare, 20 x 20 x 80 mm
- Con cutter bott
- Metro

Dimensioni L x P x A [mm]

225 x 170 x 45

Codice art.

13017001.10V

Set etichette per maniglie cassette



- 10 fogli di carta A4 perforata con 12 etichette ciascuno
- Altezza etichetta: 16 mm

Peso netto Kg

0.10

Codice art.

43020001

Prezzo €

21,01



Assortimento divisori

Base in gomma antiscivolo per cassette



- Materiale: fibra di vetro tessuto PES resistente e robusta con rivestimento in PVC su entrambi i lati
- Caratteristiche: antiscivolo, resistente, resistente contro l'olio e grasso, lavabile fino a 60 °C, non resistente contro solventi, benzina, diesel e gasolio

Per larghezza sistema [mm]	525	650	650	650	800
Per profondità sistema [mm]	525	525	650	750	525
Codice art.	41301003	41301005	41301006	41301007	41301008

Per larghezza sistema [mm]	800	800	1050	1050	1300	1300
Per profondità sistema [mm]	650	750	650	750	650	750
Codice art.	41301009	41301010	41301012	41301013	41301015	41301016

Supporto con foro tondo



- I supporti con foro tondo si possono avvitare anche uno sopra l'altro (a parte Ø 10 mm)
- Colore: grigio ferro (RAL 7011)
- Materiale: polistirolo (PS), antiurto

Ø [mm]	10	13	16	22	27	32	40	50
Altezza [mm]	24	26	26	26	26	26	26	26
Conf.	5	5	5	5	5	5	5	5
Codice art.	13007017	13007018	13007019	13007020	13007021	13007022	13007023	13007024

Assortimento divisori

Morsettiera



- Con fermi in plastica elastici
- Larghezza 150 mm con 5 posizioni di bloccaggio larghezza, 300 mm con 13 posizioni di bloccaggio
- Per il deposito di utensili ed altri oggetti
- Materiale: supporto di base - alluminio anodizzato, linguette di bloccaggio - materiale sintetico
- Incl. materiale di fissaggio
- Colore: nero

Dimensioni L x P x A [mm]	150 x 37 x 29	300 x 37 x 28
Conf.	3	3
Codice art.	13008008	13008009

Angolare di sostegno



- Per fissare utensili elettrici
- Materiale: polistirolo (PS), antiurto
- Incl. materiale di fissaggio
- Colore: grigio ferro (RAL 7011)



Dimensioni L x P x A [mm]	80 x 20 x 60
Conf.	4
Codice art.	13009008



90 Set dicitura a pagina 68



assortimenti interni da pagina 79

Assortimento divisori

Supporto prismatico

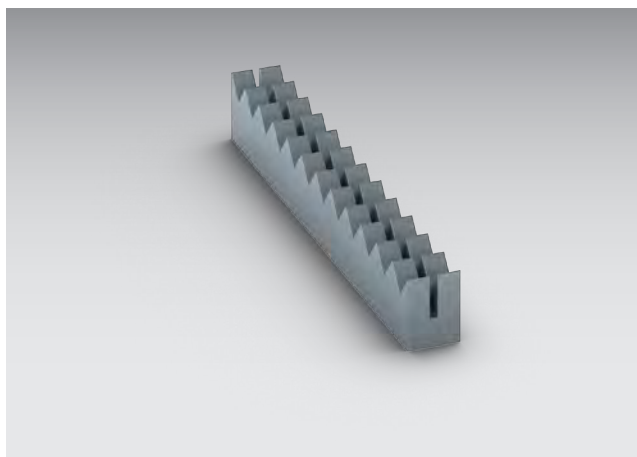

- Supporto prismatico in plastica
- Consente il deposito di pezzi e attrezzi di misura maggiore
- Colore: grigio ferro (RAL 7011)
- Materiale: polistirolo (PS), antiurto

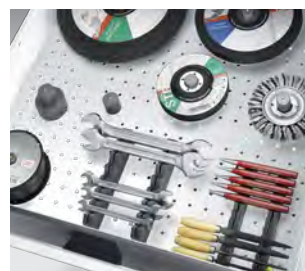

Dimensioni L x P x A [mm]	15 x 160 x 20	15 x 160 x 20
Distanziale per sedi prismatiche [mm]	12	20
Conf.	4	4
Codice art.	13006010	13006011

Rialzo per supporto prismatico

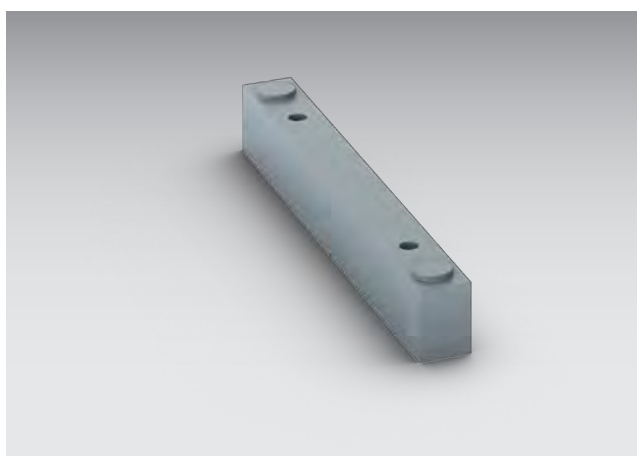

- Rialzo del supporto prismatico da montare sotto il supporto prismatico
- Consente il deposito di pezzi e attrezzi di misura maggiore
- Colore: grigio ferro (RAL 7011)
- Materiale: polistirolo (PS), antiurto

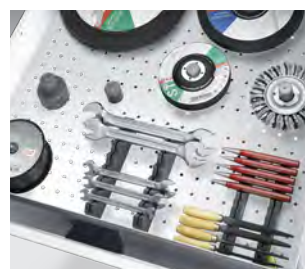

Dimensioni L x P x A [mm]	15 x 160 x 20
Conf.	4
Codice art.	13006012

Armadi



Armadi



Box depositi per valigette

- Organizer, la valigetta di servizio per organizzare la minuteria
- Systainer³, i box di trasporto per il veicolo, il posto di montaggio e l'officina
- varioSlide, i cassetti estraibili ed i box di trasporto
- bottBox, la vaschetta per componenti standard nel montaggio e nella logistica



Allestimenti interni

- Cassetti interni e ripiani estraibili per la suddivisione personalizzata
- Tutti i cassetti e i ripiani con estrazione totale e 40 mm di extra-estensione
- Estrazione per carichi pesanti portata 200 kg, estrazione per carichi normali portata 75 kg
- Suddivisioni interne cassetti cubio
- Fondi e ripiani zincati con portata max. fino a 160 kg



Cabinet

- Portata fino a max. 1,5 tonnellate mediante profili rinforzati di deposito e con sezione quadrata
- Diverse varianti di porte: ante, ante con finestrella, serrande, porte scorrevoli
- Sistema di chiusura meccanico con serratura a 5 spine per configurare a piacere gli impianti di chiusura
- cubioPIN opzionale



Accessori

- Assortimenti interni cassetti
- Appendiabiti
- Bordo rialzato a 4 lati con tappetino antiscivolo
- Zoccolo di rialzo
- Pannelli parete posteriore

Armadi con ante a battente per valigette



Un sistema, uno standard

- La peculiarità dei sistemi di valigette bott:
Sono perfettamente compatibili sia con l'allestimento bott vario3 per veicoli commerciali che con l'allestimento per officina cubio. Le valigette, i cassetti e i cestelli si inseriscono perfettamente sulle guide e nell'armadio ad ante battenti degli allestimenti per veicoli commerciali. Basta dare uno sguardo all'armadio cubio per rendersi conto se le attrezzature si trovano già a bordo del veicolo di assistenza o ancora in officina
- Gli armadi vuoti possono essere organizzati secondo le necessità individuali con innumerevoli accessori
 - Systainer³ + valigette di sistema Organizer
 - Valigetta di servizio varioCase
 - Cassetti varioSlide
 - Cestelli varioCart



Impiego

- Per riporre in modo ordinato e sicuro utensili elettrici, materiali di consumo e di esercizio
- A seconda della versione, l'armadio è indicato per valigette con larghezza M e L, per cassetti varioSlide e per cestelli varioCart con larghezza 4 e 5; può essere usato come deposito o magazzino



Armadi con ante a battente per valigette

Larghezza 938 mm



Dimensioni L x P x A [mm]	938 x 400 x 2000	938 x 400 x 2000	938 x 400 x 2000
Codice art.	40032035.**V	40032036.**V	40032037.**V

Larghezza 1050 mm



Dimensioni L x P x A [mm]	1050 x 400 x 2000	1050 x 400 x 2000	1050 x 400 x 2000
Codice art.	40032038.**V	40032039.**V	40032040.**V

Ripiani per armadi con ante a battente-valigette

Dimensioni L x P x A [mm]	419 x 345 x 25	530 x 345 x 25	861 x 345 x 25	973 x 345 x 25
Codice art.	42101097.51V	42101098.51V	42101099.51V	42101100.51V

	.11	.16	.24	.19	 .20
Struttura: RAL 7035 - grigio chiaro	Fondo, tetto e frontali: informazioni a pagina 15 RAL 5010: blu	RAL 7035 - grigio chiaro	RAL 3004: rosso porpora	RAL 7016 - grigio antracite	versione ESD disponibile RAL 7035 - grigio chiaro

Armadi con ante a battente e bottBox

con 150 bottBox



- 2 Ante con fessura perfo
- 2 Pannelli posteriori con fessura perfo A 350 mm
- 3 Pannelli posteriori con fessura perfo A 400 mm
- 6 bottBox M1 (L 130 x P 100 x A 65)
- 12 bottBox L3 (L 264 x P 298 x A 165)
- 18 bottBox M3 (L 130 x P 298 x A 165)
- 114 bottBox M2 (L 130 x P 198 x A 90)

Dimensioni L x P x A [mm]	1050 x 650 x 2000
Codice art.	40021235.**V

con 52 bottBox e 3 cassetti



- 2 Ante con fessura perfo
- 2 Ripiani con profondità utile 593 mm
- 1 Ripiano
- 4 Ripiani con profondità utile 343 mm
- 3 Cassetti interni A 125 mm
- 12 bottBox L5 (L 264 x P 498 x A 165)
- 16 bottBox L3 (L 264 x P 298 x A 165)
- 24 bottBox M2 (L 130 x P 198 x A 90)

Dimensioni L x P x A [mm]	1300 x 650 x 2000
Quantità ripiani	7
Codice art.	40022142.**V



Armadi con ante a battente e bottBox

con 40 bottBox



- 2 Ante con foratura perfo
- 7 Ripiani scaffale
- 1 Ripiano
- 8 bottBox M4 (L 130 x P 398 x A 165)
- 32 bottBox L4 (L 264 x P 398 x A 165)

Dimensioni L x P x A [mm]	1300 x 525 x 2000
Quantità ripiani	8
Codice art.	40014071.**V

con 18 eurobox



- 2 Ante con foratura perfo
- 6 Ripiani scaffale
- 1 Ripiano
- 6 Eurobox (L 600 x P 400 x A 120)
- 6 Eurobox (L 600 x P 400 x A 220)
- 6 Eurobox (L 600 x P 400 x A 320)

Dimensioni L x P x A [mm]	1300 x 650 x 2000
Quantità ripiani	6
Codice art.	40022066.**V

Armadi con ante a battente e cassetti interni

con 4 cassetti interni e piano di lavoro



- 2 Ante con foratura perfo
- 1 Ripiano scaffale
- 1 Ripiano in multiplex di faggio (spessore 25 mm)
- 4 Cassetti interni A 125 mm

Dimensioni L x P x A [mm]	1050 x 650 x 2000
Quantità ripiani	1
Codice art.	40021236.**V

con 2 cassetti interni



- 2 Ante con foratura perfo
- 3 Ripiani scaffale
- 2 Cassetti interni A 125 mm

Dimensioni L x P x A [mm]	1050 x 650 x 2000	1300 x 650 x 2000
Quantità ripiani	3	3
Codice art.	40021169.**V	40022139.**V



Armadi con ante a battente e cassetti interni

con 6 cassetti interni



- 2 Ante con foratura perfo
- 2 Ripiani scaffale
- 3 Cassetti interni A 125 mm
- 3 Cassetti interni A 175 mm

Dimensioni L x P x A [mm]	1050 x 650 x 2000	1300 x 650 x 2000
Quantità ripiani	2	2
Codice art.	40021237.**V	40022141.**V

con 9 cassetti interni



- 2 Ante con foratura perfo
- 3 Ripiani scaffale
- 9 Cassetti interni A 125 mm

Dimensioni L x P x A [mm]	1050 x 650 x 2000	1300 x 650 x 2000
Quantità ripiani	3	3
Codice art.	40021238.**V	40022089.**V

Armadi con ante a battente e cassetti interni

con parete divisoria e 4 cassetti interni



- 2 Ante con foratura perfo
- 1 Parete divisoria
- 6 Ripiani scaffale
- 1 Ripiano
- 4 Cassetti interni A 175 mm
- Per larghezza armadio 1050 mm 4 x 525 mm
- Per larghezza armadio 1300 mm 4 x 650 mm
- Per larghezza armadio 1600 mm 4 x 800 mm

Dimensioni L x P x A [mm]	1050 x 650 x 2000	1300 x 650 x 2000	1600 x 650 x 2000
Quantità ripiani	7	6	7
Codice art.	40021209.**V	40022099.**V	40023013.**V

Porte ad anta con fessura perfo



- Porte ad ante con fessura perfo per l'aggancio di bottBox e altre vaschette per minuteria
- 2 porte ad ante
- 4 ripiani

Dimensioni L x P x A [mm]	1050 x 525 x 2000	1050 x 650 x 2000	1300 x 525 x 2000	1300 x 650 x 2000
Modello Porta	Fessura perfo	Fessura perfo	Fessura perfo	Fessura perfo
Quantità ripiani	4	4	4	4
Codice art.	40013058.**V	40021126.**V	40014055.**V	40022056.**V



Armadi con ante a battente

Porta ad anta con finestre in Makrolon



- Le porte ad ante con finestre in Makrolon permettono sempre una perfetta visione del contenuto dell'armadio, senza doverlo aprire
- Gli armadi con finestre in Makrolon non sono disponibili come variante ESD
- 2 porte ad ante

Dimensioni L x P x A [mm]	1050 x 525 x 1200	1050 x 650 x 1200	1050 x 525 x 2000	1050 x 650 x 2000
Modello Porta	Con lastre in Makrolon	Con lastre in Makrolon	Con lastre in Makrolon	Con lastre in Makrolon
Quantità ripiani	3	3	4	4
Codice art.	40013061.**V	40021131.**V	40013064.**V	40021134.**V

Dimensioni L x P x A [mm]	1300 x 650 x 1200	1300 x 525 x 1200	1300 x 650 x 2000	1300 x 525 x 2000
Modello Porta	Con lastre in Makrolon	Con lastre in Makrolon	Con lastre in Makrolon	Con lastre in Makrolon
Quantità ripiani	3	3	4	4
Codice art.	40022058.**V	40014056.**V	40022060.**V	40014058.**V



	.11		.24	.19		
Struttura: RAL 7035 - grigio chiaro	Fondo, tetto e frontali: informazioni a pagina 15 RAL 5010: blu	RAL 7035 - grigio chiaro	RAL 3004: rosso porpora	RAL 7016 - grigio antracite	versione ESD disponibile RAL 7035 - grigio chiaro	

Armadi con ante a battente e ripiano

Armadi con ante a battente e ripiano

- Armadio magazzino universale con ampio spazio disponibile
- Accesso ergonomico grazie ad ante con angolo di apertura 180°
- Porte ad ante con foratura perfo per fissare supporti e ganci perfo
- Robusti ripiani in lamiera d'acciaio zincata con una portata fino a 100 kg, a partire da una larghezza di 1300 mm fino a 160 kg



Altezza 800 mm



Dimensioni L x P x A [mm]	650 x 650 x 800	800 x 525 x 800	800 x 650 x 800	800 x 750 x 2000
Modello Porta	Foratura perfo	Foratura perfo	Foratura perfo	Foratura perfo
Quantità portelli	1	2	2	2
Quantità ripiani	2	2	2	2
Codice art.	40019170.**V	40012121.**V	40020160.**V	40028099.**V



Dimensioni L x P x A [mm]	1050 x 525 x 800	1050 x 650 x 800	1300 x 525 x 800	1300 x 650 x 800
Modello Porta	Foratura perfo	Foratura perfo	Foratura perfo	Foratura perfo
Quantità portelli	2	2	2	2
Quantità ripiani	2	2	2	2
Codice art.	40013080.**V	40021239.**V	40014068.**V	40022145.**V



Armadi con ante a battente e ripiano

Altezza 900 mm



Dimensioni L x P x A [mm]	650 x 650 x 900	800 x 525 x 900	800 x 650 x 900
Modello Porta	Foratura perfo	Foratura perfo	Foratura perfo
Quantità portelli	1	2	2
Quantità ripiani	2	2	2
Codice art.	40019173.**V	40012124.**V	40020164.**V



Dimensioni L x P x A [mm]	1050 x 525 x 900	1050 x 650 x 900	1300 x 525 x 900	1300 x 650 x 900
Modello Porta	Foratura perfo	Foratura perfo	Foratura perfo	Foratura perfo
Quantità portelli	2	2	2	2
Quantità ripiani	2	2	2	2
Codice art.	40013084.**V	40021244.**V	40014072.**V	40022152.**V



	.11	.16	.24	.19	.20
					

Struttura: RAL 7035 - grigio chiaro

Fondo, tetto e frontali: informazioni a pagina 15
 RAL 5010: blu RAL 7035 - grigio chiaro RAL 3004: rosso porpora RAL 7016 - grigio antracite

versione ESD disponibile
 RAL 7035 - grigio chiaro

Armadi con ante a battente e ripiano

Altezza 1000 mm



Dimensioni L x P x A [mm]	650 x 650 x 1000	800 x 525 x 1000	800 x 650 x 1000
Modello Porta	Foratura perfo	Foratura perfo	Foratura perfo
Quantità portelli	1	2	2
Quantità ripiani	2	2	2
Codice art.	40019171.**V	40012122.**V	40020161.**V



Dimensioni L x P x A [mm]	1050 x 525 x 1000	1050 x 650 x 1000
Modello Porta	Foratura perfo	Foratura perfo
Quantità portelli	2	2
Quantità ripiani	2	2
Codice art.	40013081.**V	40021240.**V



Dimensioni L x P x A [mm]	1300 x 525 x 1000	1300 x 650 x 1000
Modello Porta	Foratura perfo	Foratura perfo
Quantità portelli	2	2
Quantità ripiani	2	2
Codice art.	40014069.**V	40022146.**V

Altezza 1200 mm



Dimensioni L x P x A [mm]	1050 x 525 x 1200	1050 x 650 x 1200
Modello Porta	Foratura perfo	Foratura perfo
Quantità portelli	2	2
Quantità ripiani	3	3
Codice art.	40013085.**V	40021245.**V



Armadi con ante a battente e ripiano

Altezza 1600 mm



Dimensioni L x P x A [mm]	1050 x 525 x 1600	1050 x 650 x 1600
Modello Porta	Foratura perfo	Foratura perfo
Quantità portelli	2	2
Quantità ripiani	3	3
Codice art.	40013086.**V	40021246.**V

Altezza 2000 mm



Dimensioni L x P x A [mm]	800 x 525 x 2000	800 x 650 x 2000
Modello Porta	Foratura perfo	Foratura perfo
Quantità portelli	2	2
Quantità ripiani	2	4
Codice art.	40012123.**V	40020162.**V



Dimensioni L x P x A [mm]	1050 x 525 x 2000	1050 x 650 x 2000
Modello Porta	Foratura perfo	Foratura perfo
Quantità portelli	2	2
Quantità ripiani	4	4
Codice art.	40013082.**V	40021241.**V



Dimensioni L x P x A [mm]	1300 x 525 x 2000	1300 x 650 x 2000
Modello Porta	Foratura perfo	Foratura perfo
Quantità portelli	2	2
Quantità ripiani	4	4
Codice art.	40014070.**V	40022147.**V

	.11	.16	.24	.19		.20
Struttura:	Fondo, tetto e frontali: informazioni a pagina 15				versione ESD disponibile	
RAL 7035 - grigio chiaro	RAL 5010: blu	RAL 7035 - grigio chiaro	RAL 3004: rosso porpora	RAL 7016 - grigio antracite	RAL 7035 - grigio chiaro	

Armadi pensili con ante a battente

con porte ad anta



- Struttura robusta e stabile in lamiera di acciaio
- Schiena, a seconda della versione, con foratura o fessura perfo
- Porte ad ante interne con foratura perfo
- Profondità utile: 300 mm



Modello	corpo vuoto	Con ripiano	Con assortimento di 40 supporti perfo
Parete posteriore	Foratura perfo	Foratura perfo	Foratura perfo
Dimensioni L x P x A [mm]	1050 x 325 x 700	1050 x 325 x 700	1050 x 325 x 700
Codice art.	40031053.**V	40031054.**V	40031055.**V



Modello	corpo vuoto	Con 18 bottBox (18x M3)
Parete posteriore	Fessura perfo	Fessura perfo
Dimensioni L x P x A [mm]	1050 x 325 x 700	1050 x 325 x 700
Codice art.	40031056.**V	40031070.**V



Armadi pensili con ante a battente

con anta lift



- Lo sportello si apre verso l'alto
- Parete posteriore con fessura perfo
- Per appendere i bottBox



Modello	corpo vuoto	Con ripiano	Con 12 bottBox (8x M2, 4x M3)
Parete posteriore	Fessura perfo	Fessura perfo	Fessura perfo
Dimensioni L x P x A [mm]	800 x 325 x 600	800 x 325 x 600	800 x 325 x 600
Codice art.	40031071.**V	40031075.**V	40031072.**V



Modello	corpo vuoto	Con ripiano
Parete posteriore	Foratura perfo	Foratura perfo
Dimensioni L x P x A [mm]	1050 x 325 x 600	1050 x 325 x 600
Codice art.	40031085.**V	40031086.**V

Ripiano per armadi pensili con ante a battente

Dimensioni L x P x A [mm]	1042 x 233 x 20	792 x 233 x 20
Per larghezza sistema [mm]	1050	800
Codice art.	42101096.51	42101090.51

	 .11	 .16	 .24	 .19	 .20
Struttura:	Fondo, tetto e frontali: informazioni a pagina 15				versione ESD disponibile
RAL 7035 - grigio chiaro	RAL 5010: blu	RAL 7035 - grigio chiaro	RAL 3004: rosso porpora	RAL 7016 - grigio antracite	RAL 7035 - grigio chiaro

Armadi con serranda

Armadi con serranda in materiale sintetico



- Robusta serratura a cilindro intercambiabile senza attrezzi
- Attrezzabile con ripiani, telai estraibili, cassette interne e numerosi accessori bott cubio per armadi
- Serranda con bilanciamento peso – tiene in qualsiasi posizione
- La serranda si avvolge all'apertura su un albero a molla nel coperchio dell'armadio
- Facilità di scorrimento grazie ai binari in alluminio
- Listello aggiuntivo al centro della serranda – apertura senza chinarsi
- Capacità di carico: fino a 1,5 tonnellate
- Nessuna anta che disturbi in posizione aperta – si può utilizzare in spazi ristretti

con ripiani



- Robusta serratura a cilindro intercambiabile senza attrezzi
- Attrezzabile con ripiani, telai estraibili, cassette interne e numerosi accessori bott cubio per armadi
- Serranda con bilanciamento peso – tiene in qualsiasi posizione
- La serranda si avvolge all'apertura su un albero a molla nel coperchio dell'armadio
- Facilità di scorrimento grazie ai binari in alluminio
- Listello aggiuntivo al centro della serranda – apertura senza chinarsi
- Capacità di carico: fino a 1,5 tonnellate
- Nessuna anta che disturbi in posizione aperta – si può utilizzare in spazi ristretti

Dimensioni L x P x A [mm]	1050 x 650 x 2000	1300 x 650 x 2000
Modello Porta	serranda	serranda
Quantità portelli	1	1
Quantità ripiani	4	4
Codice art.	40201011.**V	40201013.**V



Armadi con serranda



Armadi con porte scorrevoli

Armadi con porte scorrevoli



- Robusta serratura a cilindro intercambiabile senza attrezzi
- Attrezzabile con ripiani, telai estraibili, cassetti interni e numerosi accessori bott cubio per armadi
- Le porte scorrevoli sono equipaggiate con maniglie – in tal modo è possibile spostare entrambe le ante contemporaneamente
- Chiusura silenziosa tramite porte scorrevoli con ammortizzatori di battuta morbidi
- Nessun'anta che disturbi in posizione aperta
- Minimo ingombro davanti all'armadio
- Portata fino a 1,5 tonnellate
- Massimo volume di carico e massima capacità utile
- Telaio aperto come parete divisoria
- La parete divisoria è adatta per l'equipaggiamento con ripiani estraibili, cassetti e ripiani

con ripiani e parete divisoria



- 2 Porte scorrevoli
- 2 Ripiani scaffale

Dimensioni L x P x A [mm]	1050 x 650 x 1000	1300 x 650 x 1000
Codice art.	40021138.**V	40022062.**V



Armadi con porte scorrevoli

con ripiani e parete divisoria



- 2 Porte scorrevoli
- 4 Ripiani scaffale

Dimensioni L x P x A [mm]	1050 x 650 x 2000	1300 x 650 x 2000
Codice art.	40021141.**V	40022065.**V

con ripiani e parete divisoria



- 2 Porte scorrevoli
- 1 Parete divisoria
- 1 Ripiano
- 6 Ripiani
- Profondità 2x 800 mm

Dimensioni L x P x A [mm]	1600 x 650 x 2000
Codice art.	40023008.**V

Struttura:	Fondo, tetto e frontali: informazioni a pagina 15					versione ESD disponibile
RAL 7035 - grigio chiaro	RAL 5010: blu	RAL 7035 - grigio chiaro	RAL 3004: rosso porpora	RAL 7016 - grigio antracite	RAL 7035 - grigio chiaro	

Armadi con porte scorrevoli

con ripiani e parete divisoria



- 2 Porte scorrevoli
- 1 Parete divisoria
- 1 Ripiano
- 8 Ripiani
- Profondità 2x 800 mm

Dimensioni L x P x A [mm]

1600 x 650 x 2000

Codice art.

40023009.V**

con cassetti interni e parete divisoria



- 2 Porte scorrevoli
- 4 Cassetto interno con altezza frontale 125 mm
- 1 Parete divisoria
- 1 Ripiano
- 6 Ripiani scaffale
- Profondità 2x 800 mm

Dimensioni L x P x A [mm]

1600 x 650 x 2000

Codice art.

40023015.V**



Armadi ad estrazione verticale





Altezza 2000 mm



- Con 2 o 4 pannelli estraibili verticali attrezzabili su due lati e con foratura perfo
- Organizzazione perfetta e disposizione sempre a vista
- Ampia superficie perfo con minimo ingombro
- Carico utile: 120 kg per estrazione verticale
- Per caricare e spostare carichi pesanti in tutta sicurezza
- Pannelli per carichi pesanti ad estrazione totale per facilitare la presa
- Maniglie incassate ergonomiche su ogni pannello
- Barra di sicurezza di serie – per non compromettere la stabilità, si può estrarre sempre solo 1 scorrevole alla volta
- A scelta ante o ante con lastre in Makrolon
- Versione con ante in Makrolon non disponibile come variante ESD

Modello ante	Con foratura perfo			
Dimensioni L x P x A [mm]	1050 x 650 x 2000		1300 x 650 x 2000	
Codice art.	40301007.**V	40301050.**V	40301019.**V	40301023.**V

Modello ante	Con lastre in Makrolon			
Dimensioni L x P x A [mm]	1050 x 650 x 2000		1300 x 650 x 2000	
Codice art.	40301008.**V	40301051.**V	40301020.**V	40301024.**V

							
Struttura:	Fondo, tetto e frontali: informazioni a pagina 15					versione ESD disponibile	
RAL 7035 - grigio chiaro	RAL 5010: blu	RAL 7035 - grigio chiaro	RAL 3004: rosso porpora	RAL 7016 - grigio antracite	RAL 7035 - grigio chiaro		

Armadio caricabatterie

Armadio caricabatterie



- Per la ricarica centralizzata e per conservare gli attrezzi manuali a batteria
- Una robusta maniglia di chiusura con serratura a triplice bloccaggio protegge dall'accesso non autorizzato e dai furti
- Alimentazione energetica centralizzata tramite barra di alimentazione con interruttore on/off, salvavita e teleruttore di potenza
- 2 ripiani perforati con prese multiple integrate e condotto per cavi per ricaricare le batterie
- Condotto per cavi per nascondere i cavi di collegamento
- 2 ripiani normali per conservare gli attrezzi elettrici e gli accessori
- Fino a 18 sedi di innesto (230 V) per i caricabatterie (a seconda della variante nazionale)
- Aerazione attiva tramite potente ventola assiale con filtro
- Il funzionamento a pressione protegge l'armadio dall'accumulo di polvere
- Cavo di collegamento adatto da 230 V ovvero 400 V disponibile come accessorio opzionale
- L'armadio è preassemblato pronto al collegamento, il cablaggio interno viene eseguito dal cliente. Un connettore adatto (GST18, 230 V/16 A, 3 vie o 400 V/16 A, 5 vie) è compreso nella fornitura

Dimensioni L x P x A [mm]	1050 x 400 x 2000	1050 x 400 x 2000	1050 x 400 x 2000	1050 x 400 x 2000
Alimentazione	230 Volt	230 Volt	230 Volt	230 Volt
Per sistema connettori	DE (Schuko / Typ F)	CH (Typ J)	FR (Typ E)	DK (Typ K)
Quantità slot in totale	16	18	18	18
Codice art.	40032031.**V	40032032.**V	40032033.**V	40032034.**V

Dimensioni L x P x A [mm]	1050 x 400 x 2000	1050 x 400 x 2000	1050 x 400 x 2000	1050 x 400 x 2000
Alimentazione	400 Volt	400 Volt	400 Volt	400 Volt
Per sistema connettori	DE (Schuko / Typ F)	CH (Typ J)	FR (Typ E)	DK (Typ K)
Quantità slot in totale	16	18	18	18
Codice art.	40032027.**V	40032028.**V	40032029.**V	40032030.**V

cavo di collegamento adatto

Modello	Connettore m. Schuko, connettore f. GST18, 230 V/16 A, 3 vie	Connettore m. Schuko, connettore f. GST18, 230 V/16 A, 3 vie	Connettore m. CEE, connettore f. GST18, 400 V/16 A, 5 vie	Connettore m. CEE, connettore f. GST18, 400 V/16 A, 5 vie
Lunghezza [m]	3	5	3	5
Codice art.	43503001	43503002	43503005	43503006
Modello	Connettore m. CH tipo 25, connettore f. GST18, 230 V/16 A, 3 vie	Connettore m. CH tipo 25, connettore f. GST18, 230 V/16 A, 3 vie	Connettore m. CH tipo 25, connettore f. GST18, 400 V/16 A, 5 vie	Connettore m. CH tipo 25, connettore f. GST18, 400 V/16 A, 5 vie
Lunghezza [m]	3	5	3	5
Codice art.	43503012	43503013	43503016	43503017



Armadio caricabatterie



	.11	.16	.24	.19	.20
--	-----	-----	-----	-----	-----

Struttura:

RAL 7035 - grigio chiaro

Fondo, tetto e frontali: informazioni a pagina 15

RAL 5010: blu

RAL 7035 - grigio chiaro

RAL 3004: rosso porpora

RAL 7016 - grigio antracite

versione ESD disponibile

RAL 7035 - grigio chiaro

Accessori per armadi

Appendiabiti



- Inseribile nelle fiancate mediante supporti
- Regolabile in altezza nella griglia del sistema a passi da 25 mm
- Regolabile in profondità a passi da 100 mm
- Negli armadi con profondità a partire da 650 mm si possono utilizzare grucce appendiabiti
- Kit da 6 ganci in dotazione
- Colori: asta in alluminio anodizzato - ganci in acciaio zincato lucido

Per larghezza sistema [mm]	1050		1300	
Per profondità sistema [mm]	525	650	525	650
Codice art.	41010045.16V	41010046.16V	41010049.16V	41010050.16V



Accessori per armadi

Pannello posteriore con foratura perfo

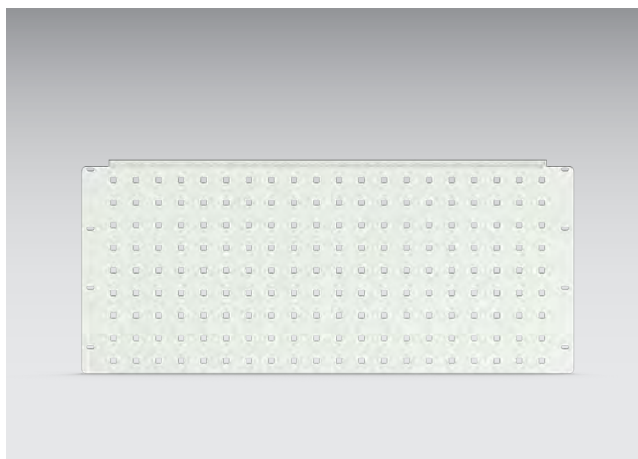

- Per il deposito di supporti perfo
- Possibilità di montaggio dietro il piano, il cassetto interno, il piano in multiplex di faggio e il ripiano estraibile
- Altezza di montaggio max. prevedibile = altezza corpo 100 mm
- Possibile montaggio anche di singoli pannelli forati perfo
- Colore: grigio chiaro (RAL 7035)

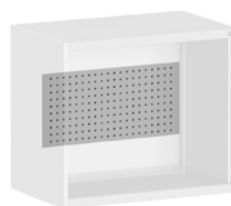

Per larghezza sistema [mm]	1050	1050	1050	1300	1300	1300
Altezza pannelli [mm]	350	400	450	350	400	450
Codice art.	43005004.16M	43005005.16M	43005006.16M	43005007.16M	43005008.16M	43005009.16M

Pannello posteriore con fessura perfo

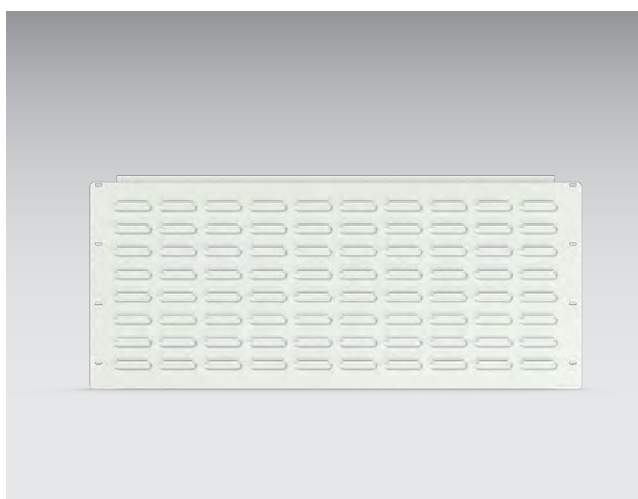

- Per il deposito di bottBox e vaschette
- Inserimento dei ripiani davanti a pannelli posteriori possibile solo in corrispondenza del bordo perimetrale di due pannelli posteriori
- Montaggio dietro il cassetto interno e il ripiano in multiplex di faggio non possibile
- Altezza di montaggio max. prevedibile = altezza corpo 100 mm
- Possibilità di montaggio anche di singoli pannelli fessurati perfo
- Colore: grigio chiaro (RAL 7035)

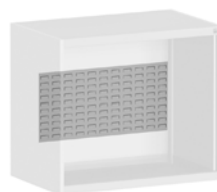

Per larghezza sistema [mm]	1050	1050	1300	1300
Altezza pannelli [mm]	350	400	350	400
Codice art.	43005013.16M	43005014.16M	43005016.16M	43005017.16M

Accessori per cassettiere

Chiusura dei singoli cassetti



- Chiusura dei singoli cassetti come sicurezza supplementare della chiusura centralizzata
- Ideale per officine di formazione, per conservare attrezzi pregiati o accessori personali
- Cilindro, con chiusura a più chiavi
- Optional impianto di chiusura



Codice art.

12602048.10M

Protezione accesso per cassetti con chiusura dei singoli cassetti



- I lamierini di separazione tra i livelli dei cassetti impediscono l'accesso attraverso un cassetto aperto al contenuto del cassetto sottostante chiuso
- Possibile solo a partire da cassetti di altezza 100 mm



Dimensioni sistema L x P [mm]

525 x 525

525 x 650

650 x 650

Codice art.

42104003.51M

42104004.51M

42104007.51M

Accessori per cassetti e armadi

Chiavi e serrature per i sistemi di chiusura meccanici



- Si prega di indicare il codice della serratura
- Materiale: ottone, nichelato lucido



Modello	Chiave di riserva	Chiave per cambio serratura	Cilindro di ricambio incl. 2 chiavi
Codice art.	12603016.51V	12603018.51V	12602039.51V



Accessori per cassetti e armadi

Ripiani



- Da inserire sul fondo della struttura
- Superficie piana per facilitare il carico e lo scarico degli oggetti
- Altezza: 64 mm
- Superficie: zincata

Per larghezza sistema [mm]	525	525	650	650
Per profondità sistema [mm]	525	650	525	650
Codice art.	42101030.51M	42101031.51M	42101034.51M	42101035.51M

Per larghezza sistema [mm]	800	800	800
Per profondità sistema [mm]	525	650	750
Codice art.	42101038.51M	42101039.51M	42101040.51M

Per larghezza sistema [mm]	1050	1050	1300	1300
Per profondità sistema [mm]	650	750	650	750
Codice art.	42101043.51M	42101044.51M	42101047.51M	42101048.51M



Accessori per cassetti e armadi

Ripiani scaffale



- Due angolari di rinforzo per il montaggio a passi da 25 mm
- Portata: 100 kg, per larghezza a partire da 1300 mm 160 kg
- Superficie: zincata

Per larghezza sistema [mm]	525	525	650	650
Per profondità sistema [mm]	525	650	525	650
Codice art.	42101006.51M	42101007.51M	42101010.51M	42101011.51M

Per larghezza sistema [mm]	800	800	800
Per profondità sistema [mm]	525	650	750
Codice art.	42101014.51M	42101015.51M	42101016.51M

Per larghezza sistema [mm]	1050	1050	1300	1300
Per profondità sistema [mm]	650	750	650	750
Codice art.	42101019.51M	42101020.51M	42101023.51M	42101024.51M

Accessori per cassetti e armadi

Ripiani estraibili

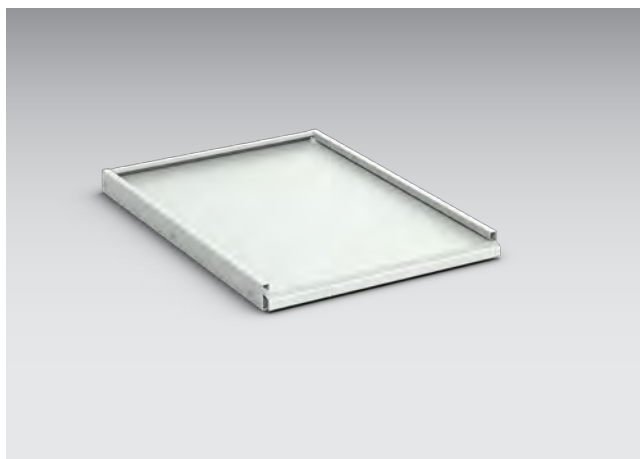

- Con rialzo su 3 lati
- Per profondità sistema 650 mm
- Montabili con passo di 25 mm
- Estrazione per carichi normali, portata 75 kg, estrazione totale
- Estrazione per carichi pesanti, portata 200 kg, estrazione totale
- Colore: grigio chiaro (RAL 7035)



Per larghezza sistema [mm]	525	650	800	800
Altezza [mm]	50	50	50	75
Codice art.	40522083.16M	40522085.16M	40522087.16M	40522088.16M

Per larghezza sistema [mm]	1050	1050	1300	1300
Altezza [mm]	50	75	50	75
Codice art.	40522089.16M	40522090.16M	40522091.16M	40522092.16M

Accessori per cassetti e armadi

Cassetti interni

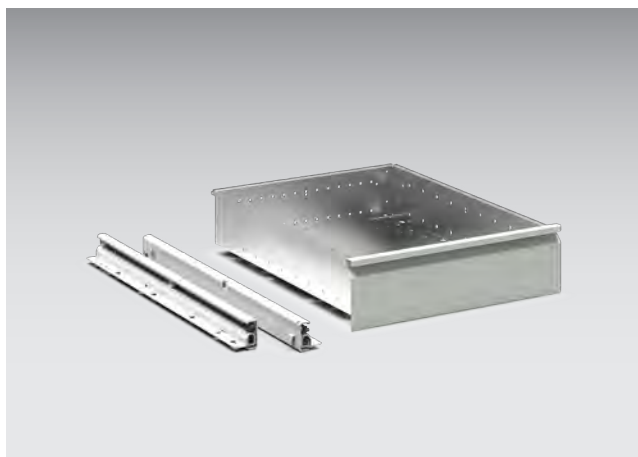

- Cassetto per l'equipaggiamento personalizzato di un armadio vuoto
- Per profondità sistema 650 mm
- Estrazione per carichi normali, portata 75 kg, estrazione totale
- Estrazione per carichi pesanti, portata 200 kg, estrazione totale
- Colore: grigio chiaro (RAL 7035)



Per larghezza sistema [mm]	525	525	650	650
Modello	Carico normale	Carico normale	Carico normale	Carico normale
Altezza [mm]	125	175	125	175
Codice art.	40522029.16M	40522031.16M	40522033.16M	40522035.16M

Per larghezza sistema [mm]	800	800	800	800
Modello	Carico normale	Carico pesante	Carico normale	Carico pesante
Altezza [mm]	125	125	175	175
Codice art.	40522037.16M	40522038.16M	40522039.16M	40522040.16M

Per larghezza sistema [mm]	1050	1050	1050	1050
Modello	Carico normale	Carico pesante	Carico normale	Carico pesante
Altezza [mm]	125	125	175	175
Codice art.	40522041.16M	40522042.16M	40522043.16M	40522044.16M

Per larghezza sistema [mm]	1300	1300	1300	1300
Modello	Carico normale	Carico pesante	Carico normale	Carico pesante
Altezza [mm]	125	125	175	175
Codice art.	40522045.16M	40522046.16M	40522047.16M	40522048.16M

Accessori per cassette e armadi

Top armadio con bordo rialzato a 4 lati

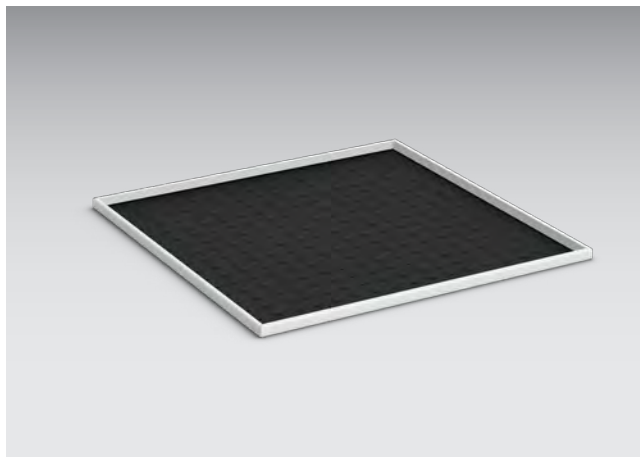

- Per il montaggio sul coperchio della struttura
- Rivestimento in materiale sintetico antiscivolo incassato
- Altezza: 15 mm
- Colori supporto: grigio chiaro (RAL 7035) Rivestimento: nero

Per larghezza sistema [mm]	525	525	650
Per profondità sistema [mm]	525	650	650
Codice art.	42102005.16M	42102006.16M	42102008.16M

Per larghezza sistema [mm]	800	800	800
Per profondità sistema [mm]	525	650	750
Codice art.	42102011.16M	42102012.16M	42102013.16M

Per larghezza sistema [mm]	1050	1050	1050
Per profondità sistema [mm]	525	650	750
Codice art.	42102015.16M	42102016.16M	42102017.16M

Per larghezza sistema [mm]	1300	1300	1300
Per profondità sistema [mm]	525	650	750
Codice art.	42102019.16M	42102020.16M	42102021.16M

Accessori per cassetti e armadi

Zoccolo per carrello elevatore



- 2 traverse per il montaggio sul fondo della struttura
- Con frontalino asportabile
- Altezza: 100 mm
- Portata: 1 tonnellata
- Colore: grigio chiaro (RAL 7035)



Per larghezza sistema [mm]	650	800	800	800
Per profondità sistema [mm]	650	525	650	750
Codice art.	41430008.16M	41430005.16M	41430009.16M	41430013.16M

Per larghezza sistema [mm]	1050	1050	1050
Per profondità sistema [mm]	525	650	750
Codice art.	41430006.16M	41430010.16M	41430014.16M

Per larghezza sistema [mm]	1300	1300	1300
Per profondità sistema [mm]	525	650	750
Codice art.	41430007.16M	41430011.16M	41430015.16M

Pannello per zoccolo



- Altezza: 100 mm
- Colore: grigio chiaro

Per larghezza sistema [mm]	650	800	1050	1300
Codice art.	41430132.16V	41430133.16V	41430134.16V	41430135.16V

Accessori per cassetti e armadi

Piastra base di supporto



- 4 traverse per il montaggio sul fondo della struttura
- Altezza da terra: 50 mm
- 4 piedini regolabili in altezza da 0 a +40 mm
- Possibilità di fissaggio al pavimento
- Portata: 1 tonnellata
- Colore: grigio nero

Per larghezza sistema [mm]	525		650	
Per profondità sistema [mm]	525	650	525	650
Codice art.	41430086.70M	41430087.70M	41430089.70M	41430090.70M

Per larghezza sistema [mm]	800		
Per profondità sistema [mm]	525	650	750
Codice art.	41430092.70M	41430093.70M	41430094.70M

Per larghezza sistema [mm]	1050			
Per profondità sistema [mm]	400	525	650	750
Codice art.	41430095.70M	41430096.70M	41430097.70M	41430098.70M

Per larghezza sistema [mm]	1300			1600
Per profondità sistema [mm]	525	650	750	650
Codice art.	41430099.70M	41430100.70M	41430101.70M	41430103.70M

Accessori per cassetti e armadi

Zoccolo con bordo in gomma



- 4 traverse per il montaggio sul fondo della struttura
- con coperture e guarnizioni stagne
- Altezza da terra: 50 mm
- 4 piedini regolabili in altezza da 0 a +20 mm,
- Possibilità di fissaggio al pavimento
- Portata: 1 tonnellata
- Colore: grigio nero



Per larghezza sistema [mm]	525		650	
Per profondità sistema [mm]	525	650	525	650
Codice art.	41430107.70M	41430108.70M	41430110.70M	41430111.70M

Per larghezza sistema [mm]	800		
Per profondità sistema [mm]	525	650	750
Codice art.	41430113.70M	41430114.70M	41430115.70M

Per larghezza sistema [mm]	1050		
Per profondità sistema [mm]	525	650	750
Codice art.	41430116.70M	41430117.70M	41430118.70M

Per larghezza sistema [mm]	1300		1600
Per profondità sistema [mm]	525	650	750
Codice art.	41430120.70M	41430121.70M	41430122.70M

Banchi di lavoro

Banchi di lavoro



Banchi di lavoro



Accessori per i pannelli dei banchi di lavoro

- Telaio modulare superiore con accessori vari aereo
- Telaio di rialzo perfo per l'approntamento dei materiali e degli attrezzi



Elementi

- Struttura portante disponibile in versione fissa e mobile
- Altezza di lavoro standard nelle versioni fisse e mobili
- Regolazione dell'altezza opzionale per l'adattamento al processo di lavoro
- Piano di lavoro massiccio in faggio rosso o multiplex di faggio oleato – spessore 40 mm
- Portata max. 1,2 tonnellate
- Viene spedito montato



Cassetti

- Tutti i cassetti con estrazione totale e 40 mm di extra-estensione
- Estrazione per carichi normali con portata di 75 kg
- Impugnatura della staffa ergonomica con accesso da sopra e da sotto
- Ripiani fissi ed estraibili per le versioni ad anta



Accessori

- Pannello laterale perfo
- Supporto a spazzole per la superficie di lavoro
- Bordo perimetrale

Banchi di lavoro

Larghezza 1500 mm



- 3 Cassetti con estrazione per carichi normali (L 1300 x P 650 mm)

Dimensioni L x P x A [mm]	1500 x 750 x 840	1500 x 750 x 840
Quantità di cassetti, porta	3	3
Altezza frontale [mm]	2x150, 1x200	2x150, 1x200
Portata [kg]	1200	800
Piano di lavoro	Faggio rosso	Faggio-Multiplex
Codice art.	41002168.**V	41002169.**V

Larghezza 1500 mm



- 3 Cassetti con estrazione per carichi normali (L 650 x P 650 mm)
- 1 Anta, altezza 500 mm
- 1 Ripiano scaffale

Dimensioni L x P x A [mm]	1500 x 750 x 840	1500 x 750 x 840
Quantità di cassetti, porta	3, 1	3, 1
Altezza frontale [mm]	2x150, 1x200	2x150, 1x200
Portata [kg]	1200	800
Piano di lavoro	Faggio rosso	Faggio-Multiplex
Codice art.	41002026.**V	41002025.**V



Banchi di lavoro

Larghezza 1500 mm



- 6 Cassetti con estrazione per carichi normali (L 650 x P 650 mm)

Dimensioni L x P x A [mm]	1500 x 750 x 840	1500 x 750 x 840
Quantità di cassetti, porta	6	6
Altezza frontale [mm]	4x150, 2x200	4x150, 2x200
Portata [kg]	1200	800
Piano di lavoro	Faggio rosso	Faggio-Multiplex
Codice art.	41002032.**V	41002031.**V

Larghezza 1500 mm



- 2 Cassetti con estrazione per carichi normali (L 650 x P 650 mm)
- 2 Ante, altezza 350 mm

Dimensioni L x P x A [mm]	1500 x 750 x 840	1500 x 750 x 840
Quantità di cassetti, porta	2, 2	2, 2
Altezza frontale [mm]	2x150	2x150
Portata [kg]	1200	800
Piano di lavoro	Faggio rosso	Faggio-Multiplex
Codice art.	41002029.**V	41002028.**V



Struttura:

Fondo, tetto e frontali: informazioni a pagina 15

RAL 7035 - grigio chiaro

RAL 5010: blu

RAL 7035 - grigio chiaro

RAL 3004: rosso porpora

RAL 7016 - grigio antracite

Banchi di lavoro

Larghezza 1500 mm



- 2 porte ad anta, altezza 500 mm
- 2 ripiani

Dimensioni L x P x A [mm]	1500 x 750 x 840	1500 x 750 x 840
Quantità di cassetti, porta	2	2
Altezza frontale [mm]	2x500	2x500
Portata [kg]	1200	800
Piano di lavoro	Faggio rosso	Faggio-Multiplex
Codice art.	41002023.**V	41002022.**V

Larghezza 1500 mm



- 3 cassetti con estrazione per carichi normali (L 650 x P 650 mm)
- 1 ripiano rientrante

Dimensioni L x P x A [mm]	1500 x 750 x 840	1500 x 750 x 840
Quantità di cassetti, porta	3	3
Altezza frontale [mm]	2x150, 1x200	2x150, 1x200
Portata [kg]	1200	800
Piano di lavoro	Faggio rosso	Faggio-Multiplex
Codice art.	41002041.**V	41002040.**V



Banchi di lavoro

Larghezza 1500 mm



- 3 cassetti con estrazione per carichi normali (L 650 x P 650 mm)
- 1 ripiano

Dimensioni L x P x A [mm]	1500 x 750 x 840	1500 x 750 x 840
Quantità di cassetti, porta	3	3
Altezza frontale [mm]	2x150, 1x200	2x150, 1x200
Portata [kg]	1200	800
Piano di lavoro	Faggio rosso	Faggio-Multiplex
Codice art.	41002188.**V	41002166.**V

Larghezza 2000 mm



- 6 Cassetti con estrazione per carichi normali (L 650 x P 650 mm)
- 1 Ripiano rientrante

Dimensioni L x P x A [mm]	2000 x 750 x 840	2000 x 750 x 840
Quantità di cassetti, porta	6	6
Altezza frontale [mm]	4x150, 2x200	4x150, 2x200
Portata [kg]	1000	600
Piano di lavoro	Faggio rosso	Faggio-Multiplex
Codice art.	41002074.**V	41002073.**V

	 .11	 .16	 .24	 .19
Struttura:	Fondo, tetto e frontali: informazioni a pagina 15			
RAL 7035 - grigio chiaro	RAL 5010: blu	RAL 7035 - grigio chiaro	RAL 3004: rosso porpora	RAL 7016 - grigio antracite

Banchi di lavoro

Larghezza 2000 mm



- 3 Cassetti con estrazione per carichi normali (L 650 x P 650 mm)
- 1 Anta, altezza 500 mm
- 1 Ripiano scaffale
- 1 Ripiano rientrante

Dimensioni L x P x A [mm]	2000 x 750 x 840	2000 x 750 x 840
Quantità di cassetti, porta	3, 1	3, 1
Altezza frontale [mm]	2x150, 1x200	2x150, 1x200
Portata [kg]	1000	600
Piano di lavoro	Faggio rosso	Faggio-Multiplex
Codice art.	41002071.**V	41002070.**V

Larghezza 2000 mm



- 3 Cassetti con estrazione per carichi normali (L 650 x P 650 mm)
- 2 Ante, altezza 500 mm
- 2 Ripiani scaffale

Dimensioni L x P x A [mm]	2000 x 750 x 840	2000 x 750 x 840
Quantità di cassetti, porta	3, 2	3, 2
Altezza frontale [mm]	2x150, 1x200	2x150, 1x200
Portata [kg]	1000	600
Piano di lavoro	Faggio rosso	Faggio-Multiplex
Codice art.	41002056.**V	41002055.**V



Banchi di lavoro

Larghezza 2000 mm



- 4 cassetti con estrazione per carichi normali
- 1 porta ad anta, altezza 350 mm
- 1 ripiano

Dimensioni L x P x A [mm]	2000 x 750 x 840	2000 x 750 x 840
Quantità di cassetti, porta	4, 1	4, 1
Altezza frontale [mm]	3x150, 1x200	3x150, 1x200
Portata [kg]	1000	600
Piano di lavoro	Faggio rosso	Faggio-Multiplex
Codice art.	41002059.**V	41002058.**V

Larghezza 2000 mm



- 5 Cassetti con estrazione per carichi normali (L 650 x P 650 mm)
- 2 Ante, altezza 350 mm

Dimensioni L x P x A [mm]	2000 x 750 x 840	2000 x 750 x 840
Quantità di cassetti, porta	5, 2	5, 2
Altezza frontale [mm]	4x150, 1x200, 2x350	4x150, 1x200
Portata [kg]	1000	600
Piano di lavoro	Faggio rosso	Faggio-Multiplex
Codice art.	41002065.**V	41002064.**V

	.11	.16	.24	.19
Struttura:	Fondo, tetto e frontali: informazioni a pagina 15			
RAL 7035 - grigio chiaro	RAL 5010: blu	RAL 7035 - grigio chiaro	RAL 3004: rosso porpora	RAL 7016 - grigio antracite

Banchi di lavoro

Larghezza 2000 mm



- 2 porte ad anta, altezza 500 mm
- 3 ripiani

Dimensioni L x P x A [mm]	2000 x 750 x 840	2000 x 750 x 840
Quantità di cassetti, porta	2	2
Portata [kg]	1000	600
Piano di lavoro	Faggio rosso	Faggio-Multiplex
Codice art.	41002050.**V	41002049.**V

Banchi di lavoro

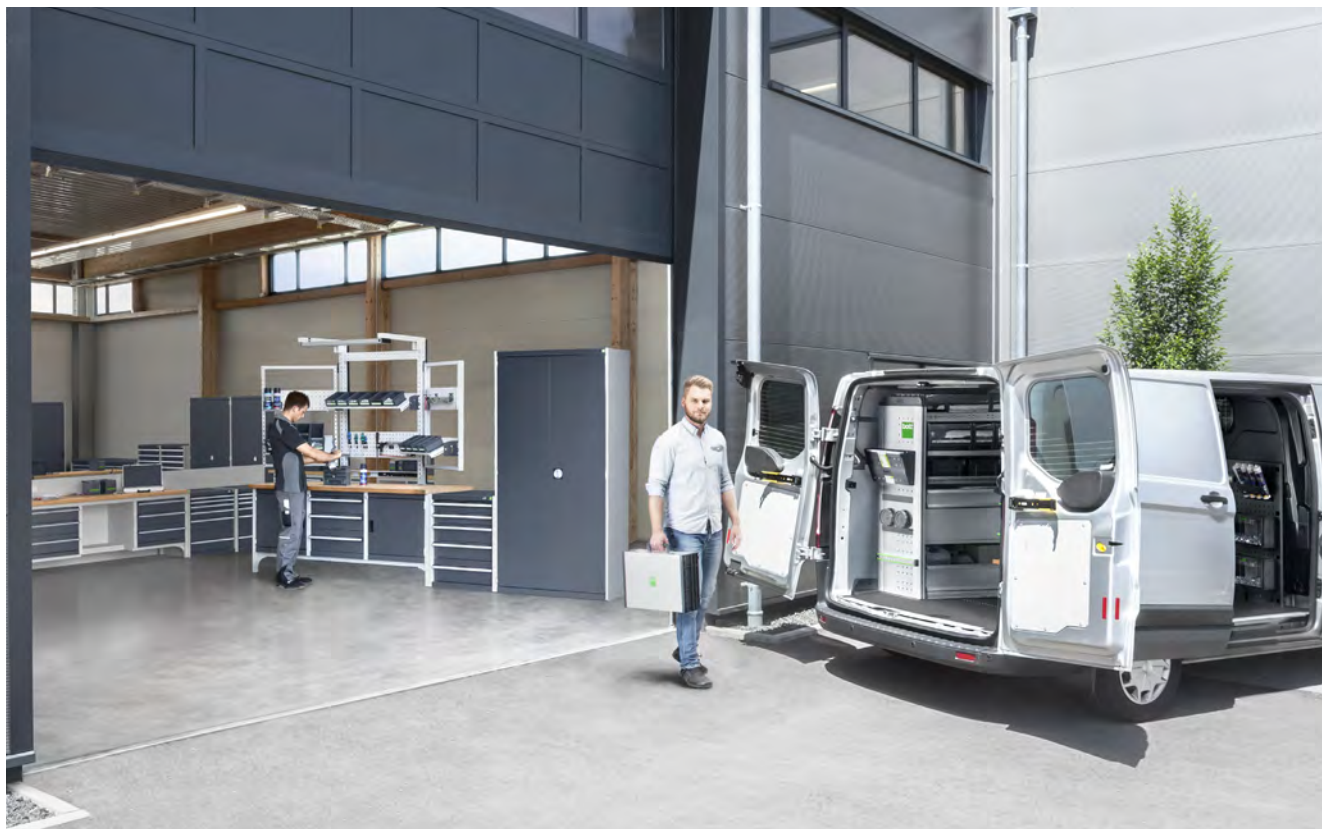

Opzioni

Banchi di lavoro mobili

Larghezza 1500 mm



- 3 cassetti con estrazione per carichi normali
- 1 porta ad anta, altezza 500 mm
- 1 ripiano
- 4 ruote pivotanti con fermi

Dimensioni L x P x A [mm]	1500 x 750 x 840	1500 x 750 x 840
Quantità di cassetti, porta	3, 1	3, 1
Altezza frontale [mm]	2x150, 1x200	2x150, 1x200
Portata [kg]	300	300
Piano di lavoro	Faggio rosso	Faggio-Multiplex
Codice art.	41002101.**V	41002100.**V

Larghezza 1500 mm



- 6 cassetti con estrazione per carichi normali
- 4 ruote pivotanti con fermi

Dimensioni L x P x A [mm]	1500 x 750 x 840	1500 x 750 x 840
Quantità di cassetti, porta	6	6
Altezza frontale [mm]	4x150, 2x200	4x150, 2x200
Portata [kg]	300	300
Piano di lavoro	Faggio rosso	Faggio-Multiplex
Codice art.	41002107.**V	41002106.**V

	.11	.16	.24	.19
Struttura:	Fondo, tetto e frontali: informazioni a pagina 15			
RAL 7035 - grigio chiaro	RAL 5010: blu	RAL 7035 - grigio chiaro	RAL 3004: rosso porpora	RAL 7016 - grigio antracite

Banchi di lavoro mobili

Larghezza 1500 mm



- 1 porta ad anta, altezza 500 mm
- 2 ripiani
- 4 ruote pivotanti con fermi

Dimensioni L x P x A [mm]	1500 x 750 x 840	1500 x 750 x 840
Quantità di cassetti, porta	1	1
Altezza frontale [mm]	1x500	1x500
Portata [kg]	300	300
Piano di lavoro	Faggio rosso	Faggio-Multiplex
Codice art.	41002095.**V	41002094.**V

Larghezza 1500 mm



- 2 porte ad anta, altezza 500 mm
- 2 ripiani
- 4 ruote pivotanti con fermi

Dimensioni L x P x A [mm]	1500 x 750 x 840	1500 x 750 x 840
Quantità di cassetti, porta	2	2
Altezza frontale [mm]	2x500	2x500
Portata [kg]	300	300
Piano di lavoro	Faggio rosso	Faggio-Multiplex
Codice art.	41002098.**V	41002097.**V



Banchi di lavoro mobili

Larghezza 1500 mm



- 2 cassetti con estrazione per carichi normali (L 650 x P 650 mm)
- 2 porte ad anta, altezza 350 mm
- 4 ruote pivotanti con fermi

Dimensioni L x P x A [mm]	1500 x 750 x 840	1500 x 750 x 840
Quantità di cassetti, porta	2, 2	2, 2
Altezza frontale [mm]	2x150, 2x350	2x150, 2x350
Portata [kg]	300	300
Piano di lavoro	Faggio rosso	Faggio-Multiplex
Codice art.	41002104.**V	41002103.**V

Larghezza 1500 mm



- 3 cassetti con estrazione per carichi normali (L 650 x P 650 mm)
- 1 ripiano rientrante
- 4 ruote pivotanti con fermi

Dimensioni L x P x A [mm]	1500 x 750 x 840	1500 x 750 x 840
Quantità di cassetti, porta	2	3
Altezza frontale [mm]	2x150, 1x200	2x150, 1x200
Portata [kg]	300	300
Piano di lavoro	Faggio rosso	Faggio-Multiplex
Codice art.	41002116.**V	41002115.**V

	.11	.16	.24	.19
Struttura:	Fondo, tetto e frontali: informazioni a pagina 15			
RAL 7035 - grigio chiaro	RAL 5010: blu	RAL 7035 - grigio chiaro	RAL 3004: rosso porpora	RAL 7016 - grigio antracite

Banchi di lavoro mobili

Larghezza 2000 mm



- 5 cassetti con estrazione per carichi normali
- 2 porte ad anta, altezza 350 mm
- 4 ruote pivotanti con fermi

Dimensioni L x P x A [mm]	2000 x 750 x 840	2000 x 750 x 840
Quantità di cassetti, porta	5, 2	5, 2
Altezza frontale [mm]	4x150, 1x200	4x150, 1x200
Portata [kg]	300	300
Piano di lavoro	Faggio rosso	Faggio-Multiplex
Codice art.	41002134.**V	41002133.**V

Larghezza 2000 mm



- 3 cassetti con estrazione per carichi normali
- 2 porte ad anta, altezza 500 mm
- 2 ripiani
- 4 ruote pivotanti con fermi

Dimensioni L x P x A [mm]	2000 x 750 x 840	2000 x 750 x 840
Quantità di cassetti, porta	3, 2	3, 2
Altezza frontale [mm]	2x150, 1x200	2x150, 1x200
Portata [kg]	300	300
Piano di lavoro	Faggio rosso	Faggio-Multiplex
Codice art.	41002125.**V	41002124.**V



Banchi di lavoro mobili

Larghezza 2000 mm



- 2 porte ad anta, altezza 500 mm
- 3 ripiani
- 4 ruote pivotanti con fermi

Dimensioni L x P x A [mm]	2000 x 750 x 840	2000 x 750 x 840
Quantità di cassetti, porta	2	2
Altezza frontale [mm]	2x500	2x500
Portata [kg]	300	300
Piano di lavoro	Faggio-Multiplex	Faggio-Multiplex
Codice art.	41002119.**V	41002118.**V

Larghezza 2000 mm



- 6 cassetti con estrazione per carichi normali (L 650 x P 650 mm)
- 1 ripiano
- 4 ruote pivotanti con fermi

Dimensioni L x P x A [mm]	2000 x 750 x 840	2000 x 750 x 840
Quantità di cassetti, porta	6	6
Altezza frontale [mm]	4x150, 2x200	4x150, 2x200
Portata [kg]	300	300
Piano di lavoro	Faggio rosso	Faggio-Multiplex
Codice art.	41002131.**V	41002130.**V

	.11	.16	.24	.19
Struttura:	Fondo, tetto e frontali: informazioni a pagina 15			
RAL 7035 - grigio chiaro	RAL 5010: blu	RAL 7035 - grigio chiaro	RAL 3004: rosso porpora	RAL 7016 - grigio antracite

Banchi di lavoro



Banchi di lavoro

Banchi di lavoro



Sovrastruttura per banco di lavoro

- Telaio modulare con molti accessori aereo
- Telaio superiore per la fornitura di attrezzature e strumenti



Postazioni esagonali

- Ideale per officine di formazione e scuole
- Ampliabile con alimentazione energia e aria compressa



Accessori

- Pannelli perfo, pannelli posteriori perfo
- Ripiani
- Supporti a spazzole
- Bordi perimetrali



Elementi

- Sistema modulare per allestire banchi di lavoro con struttura singola o in serie
- Portata max. 2,0 tonnellate (tutti i dati di carico sono validi solo se sono avvitati i piedi dei banchi da lavoro)
- Piano di lavoro in faggio massello o multiplex di faggio, spessore 40 mm
- Piedi per banco da lavoro regolabili in altezza e con ruote



Cassetti

- Tutti i cassetti con estrazione totale e 40 mm di extra-estensione
- Estrazione per carichi normali con portata di 75 kg Estrazione per carichi pesanti con portata di 200 kg
- Optional sistema di chiusura elettronico cubioPIN
- Maniglia ergonomica con presa dall'alto e dal basso
- Ripiani fissi ed estraibili per armadi ad anta sottopiano

Banchi di lavoro

Varianti complete con telaio superiore e 2 telai orientabili



- banco da lavoro 2000 x 750 mm
- piedi regolabili in altezza
- piano di lavoro multiplex di faggio
- telaio profilato centrale largo 900 mm con: pannello forato perfo, ripiano con 6 bottBox M3, braccio con plafoniera (30/40/50W)
- telaio orientabile con: 2 ripiani con 4 bottBox M3, 2 pannelli forati perfo
- modello opzionale con cassettera



- Per le configurazioni con plafoniera è necessario anche un cavo di connessione GST-18 compatibile

Dimensioni L x P [mm]	2000 x 750	2000 x 750
Altezza di lavoro piano tavola da - a [mm]	740-1140	740-1140
Importo totale da - a [mm]	2.097 - 2.497	2.097 - 2.497
Modello	senza cassettera	con cassettera
Quantità di cassetti		1845
Altezza frontale [mm]		2x150
Traverse sotto	Sì	Sì
Portata [kg]	600	600
Piani di lavoro	Faggio-Multiplex	Faggio-Multiplex
Codice art.	41003558.16V	41003563.16V



Banchi di lavoro

Varianti complete con telaio superiore



- Banco di lavoro 2000 x 750 mm
- Piedi regolabili in altezza
- Piano di lavoro in faggio multistrato
- Telaio superiore centrale, larghezza 1800 mm con: pannello forato perfo, ripiano con 13 bottBox M3
- Modello opzionale con cassetteria



Dimensioni L x P [mm]	2000 x 750	2000 x 750
Altezza di lavoro piano tavola da - a [mm]	740-1140	740-1140
Importo totale da - a [mm]	2.097 - 2.497	2.097 - 2.497
Modello	senza cassetteria	con cassetteria
Quantità di cassetti		1845
Altezza frontale [mm]		2x150
Traverse sotto	Sì	Sì
Portata [kg]	600	600
Piani di lavoro	Faggio-Multiplex	Faggio-Multiplex
Codice art.	41003556.16V	41003561.16V



.11	.16	.24	.19
Struttura:	Fondo, tetto e frontali: informazioni a pagina 15		
RAL 7035 - grigio chiaro	RAL 5010: blu	RAL 7035 - grigio chiaro	RAL 3004: rosso porpora
		RAL 7016 - grigio antracite	

Banchi di lavoro

Varianti complete con telaio superiore e telaio orientabile



- Banco di lavoro 2000 x 750 mm
- Piedi regolabili in altezza
- Piano di lavoro in faggio multistrato
- Telaio superiore, larghezza 1350 mm con: pannello forato perfo, ripiano con 10 bottBox M3,
- Telaio girevole laterale con: Ripiani con 4 bottBox M3 pannelli forati perfo
- Modello opzionale con cassetiera



Dimensioni L x P [mm]	2000 x 750	2000 x 750
Altezza di lavoro piano tavola da - a [mm]	740-1140	740-1140
Importo totale da - a [mm]	2.097 - 2.497	2.097 - 2.497
Modello	senza cassetiera	con cassetiera
Quantità di cassetti		1845
Altezza frontale [mm]		2x150
Traverse sotto	Sì	Sì
Portata [kg]	600	600
Piani di lavoro	Faggio-Multiplex	Faggio-Multiplex
Codice art.	41003557.16V	41003562.16V



Varianti complete con telaio di rialzo e pannelli fessurati perfo



- Banco di lavoro 2000 x 750 mm
- Piedi regolabili in altezza
- Piano di lavoro in faggio multistrato
- Telaio di rialzo con: pannello fessurato perfo, 8 bottBox M1, 16 bottBox M2, 12 bottBox M3
- Modello opzionale con cassetiera



Dimensioni L x P [mm]	2000 x 750	2000 x 750
Altezza di lavoro piano tavola da - a [mm]	740-1140	740-1140
Importo totale da - a [mm]	1.220 - 1.620	1.220 - 1.620
Modello	senza cassetiera	con cassetiera
Quantità di cassetti		1845
Altezza frontale [mm]		2x150
Traverse sotto	Sì	Sì
Portata [kg]	600	600
Piani di lavoro	Faggio-Multiplex	Faggio-Multiplex
Codice art.	41003555.16V	41003560.16V

Struttura:

RAL 7035 - grigio chiaro

Fondo, tetto e frontali:

informazioni a pagina 15

RAL 5010: blu

RAL 7035 - grigio chiaro

RAL 3004: rosso porpora

RAL 7016 - grigio antracite

Banchi di lavoro

Varianti complete con telaio di rialzo e pannelli forati perfo



- Banco di lavoro 2000 x 750 mm
- Piedi regolabili in altezza
- Piano di lavoro in faggio multistrato
- Telaio di rialzo con set ganci perfo 11 pezzi
- Modello opzionale con cassettera



Dimensioni L x P [mm]	2000 x 750	2000 x 750
Altezza di lavoro piano tavola da - a [mm]	740-1140	740-1140
Importo totale da - a [mm]	1220 - 1620	1220 - 1620
Modello	senza cassettera	con cassettera
Quantità di cassetti		1845
Altezza frontale [mm]		2x150
Traverse sotto	Sì	Sì
Portata [kg]	600	600
Piani di lavoro	Faggio-Multiplex	Faggio-Multiplex
Codice art.	41003554.16V	41003559.16V

Banchi di lavoro



Banchi di lavoro con regolazione idraulica in altezza mediante motore elettrico



- Grande gamma di regolazione in altezza di 380 mm per la regolazione dell'altezza di lavoro ottimale
- Regolazione in altezza idraulica con motore elettrico dal pannello comandi
- Per proteggere il pannello comandi da danneggiamenti lo si può inserire dietro il bordo anteriore del banco di lavoro
- Incl. piastre per il fissaggio del banco di lavoro al pavimento
- Robusta sottostruttura del tavolo
- Portata: 400 kg
- Dimensioni telaio adattate al telaio del banco di lavoro standard, possibile impiego dei ripiani in lamiera e legno
- Piano di lavoro oleato di 40 mm

Dimensioni L x P [mm]	1500 x 750	1500 x 750
Altezza di lavoro piano tavola da - a [mm]	680-1060	680-1060
Traverse sotto	Sì	Sì
Piani di lavoro	Faggio rosso	Faggio-Multiplex
Codice art.	41003308.16V	41003307.16V

Banchi di lavoro con regolazione idraulica in altezza mediante manovella



- Grande gamma di regolazione in altezza di 380 mm per la regolazione dell'altezza di lavoro ottimale
- Regolazione idraulica dell'altezza, indipendente dal carico, facilissima con la manovella
- Per proteggere la manovella da danneggiamenti la si può chiudere dietro il bordo anteriore del banco di lavoro
- Incl. piastre per il fissaggio del banco di lavoro al pavimento
- Robusta sottostruttura del tavolo
- Portata: 400 kg
- Dimensioni telaio adattate al telaio del banco di lavoro standard, possibile impiego dei ripiani in lamiera e legno
- Piano di lavoro oleato di 40 mm

Dimensioni L x P [mm]	1500 x 750	1500 x 750
Altezza di lavoro piano tavola da - a [mm]	680-1060	680-1060
Traverse sotto	Sì	Sì
Piani di lavoro	Faggio rosso	Faggio-Multiplex
Codice art.	41003306.16V	41003305.16V

	.11	.16	.24	.19
Struttura:	Fondo, tetto e frontali: informazioni a pagina 15			
RAL 7035 - grigio chiaro	RAL 5010: blu	RAL 7035 - grigio chiaro	RAL 3004: rosso porpora	RAL 7016 - grigio antracite

Banchi di lavoro



Banchi di lavoro



Banchi di lavoro

Banchi di lavoro con altezza regolabile



■ 2 Piedi regolabili in altezza



Dimensioni L x P [mm]	1500 x 750	1500 x 750	1500 x 750	1500 x 750
Altezza di lavoro piano tavola da - a [mm]	740-1140	740-1140	740-1140	740-1140
Traverse sotto	No	No	Si	Si
Portata [kg]	800	1000	800	1000
Piano di lavoro	Faggio-Multiplex	Faggio rosso	Faggio-Multiplex	Faggio rosso
Codice art.	41003109.16V	41003110.16V	41003118.16V	41003119.16V



Dimensioni L x P [mm]	2000 x 750	2000 x 750	2000 x 750	2000 x 750
Altezza di lavoro piano tavola da - a [mm]	740-1140	740-1140	740-1140	740-1140
Traverse sotto	No	No	Si	Si
Portata [kg]	600	1000	600	1000
Piano di lavoro	Faggio-Multiplex	Faggio rosso	Faggio-Multiplex	Faggio rosso
Codice art.	41003205.16V	41003206.16V	41003214.16V	41003215.16V

Banchi di lavoro

Banchi di lavoro con altezza regolabile



■ 2 Piedi regolabili in altezza



Dimensioni L x P [mm]	1500 x 750	1500 x 750	2000 x 750	2000 x 750
Altezza di lavoro piano tavola da - a [mm]	740-1140	740-1140	740-1140	740-1140
Quantità di cassetti	1846	1846	1846	1846
Altezza frontale [mm]	2x75, 1x150	2x75, 1x150	2x75, 1x150	2x75, 1x150
Traverse sotto	No	No	No	No
Portata [kg]	1000	300	1000	300
Piano di lavoro	Faggio rosso	Faggio-Multiplex	Faggio rosso	Faggio-Multiplex
Codice art.	41003471.19V	41003536.19V	41003473.19V	41003537.19V



Dimensioni L x P [mm]	1500 x 750	1500 x 750	2000 x 750	2000 x 750
Altezza di lavoro piano tavola da - a [mm]	740-1140	740-1140	740-1140	740-1140
Quantità di cassetti	1847	1847	1847	1847
Altezza frontale [mm]	2x75, 1x150, 1x200	2x75, 1x150, 1x200	2x75, 1x150, 1x200	2x75, 1x150, 1x200
Traverse sotto	Sì	Sì	Sì	Sì
Portata [kg]	1000	800	1000	600
Piano di lavoro	Faggio rosso	Faggio-Multiplex	Faggio rosso	Faggio-Multiplex
Codice art.	41003167.19V	41003166.19V	41003263.19V	41003262.19V

Banchi di lavoro



Banchi di lavoro

Banchi di lavoro con altezza fissa



- 1 piede
- 1 cassettiera, 5 cassetti con estrazione per carichi normali



Dimensioni L x P [mm]	1500 x 750	1500 x 750	2000 x 750	2000 x 750
Quantità di cassetti	1848	1848	1848	1848
Altezza frontale [mm]	2x100, 2x150, 1x200	2x100, 2x150, 1x200	2x100, 2x150, 1x200	2x100, 2x150, 1x200
Portata [kg]	1500	1200	1200	700
Piano di lavoro	Faggio rosso	Faggio-Multiplex	Faggio rosso	Faggio-Multiplex
Codice art.	41003446.**V	41003315.**V	41003454.**V	41003323.**V



Dimensioni L x P [mm]	2000 x 750	2000 x 750	2000 x 750	2000 x 750
Quantità di cassetti	1852, 1 Tür	1852, 1 Tür	1856	1856
Altezza frontale [mm]	6x100, 2x150, 1x175	6x100, 2x150, 1x175	8x100, 4x150, 1x200	8x100, 4x150, 1x200
Portata [kg]	1200	1500	1200	1500
Piano di lavoro	Faggio rosso	Faggio-Multiplex	Faggio rosso	Faggio-Multiplex
Codice art.	41003242.**V	41003241.**V	41003518.**V	41003517.**V



Struttura:

Fondo, tetto e frontali: informazioni a pagina 15

RAL 7035 - grigio chiaro

RAL 5010: blu

RAL 7035 - grigio chiaro

RAL 3004: rosso porpora

RAL 7016 - grigio antracite

Banchi di lavoro

Banchi di lavoro mobili



- 2 piedi regolabili in altezza con 4 ruote pivotanti e fermi



Dimensioni L x P [mm]	1500 x 750	1500 x 750	2000 x 750	2000 x 750
Altezza di lavoro piano tavola da - a [mm]	840-1140	840-1140	840-1140	840-1140
Traverse sotto	Sì	Sì	Sì	Sì
Portata [kg]	300	300	300	300
Piano di lavoro	Faggio rosso	Faggio-Multiplex	Faggio rosso	Faggio-Multiplex
Codice art.	41003284.16V	41003283.16V	41003293.16V	41003292.16V



Dimensioni L x P [mm]	1500 x 750	1500 x 750	2000 x 750	2000 x 750
Altezza di lavoro piano tavola da - a [mm]	840-1140	840-1140	840-1140	840-1140
Quantità di cassetti	1846	1846	1846	1846
Altezza frontale [mm]	2x75, 1x150	2x75, 1x150	2x75, 1x150	2x75, 1x150
Traverse sotto	Sì	Sì	Sì	Sì
Portata [kg]	300	300	300	300
Piano di lavoro	Faggio rosso	Faggio-Multiplex	Faggio rosso	Faggio-Multiplex
Codice art.	41003484.19V	41003539.19V	41003485.19V	41003540.19V



Banchi di lavoro



Accessori per banchi di lavoro e banchi KWB

Set telaio superiore con telaio orientabile, pannello forato perfo e bottBox



- Da montare direttamente sul piano di lavoro
- Ripiano munito di bottBox M3 (130 x 298 x 165 mm)
- Pannello forato perfo
- Telaio orientabile con ripiano e pannello forato perfo per la disposizione ergonomica del materiale di montaggio
- In via opzionale con plafoniera LED LB
- Colore: grigio chiaro (RAL 7035)
- La consegna avviene senza banco di lavoro
- Per le configurazioni con plafoniera è necessario anche un cavo di connessione GST-18 compatibile

larghezza sistema [mm]	900		1350	
Dimensioni L x P x A [mm]	900 x 435 x 1357		1350 x 435 x 1357	
Versione	1x pannello forato perfo, ripiano con 10 bottBox	1 pannello forato perfo, ripiano con 10 bottBox, plafoniera a LED LB (30/40/50W)	1x pannello forato perfo, ripiano con 14 bottBox	1 pannello forato perfo, ripiano con 14 bottBox, plafoniera a LED LB (30/40/50W)
Codice art.	41011139.16	41011141.16	41011140.16	41011142.16

Set telaio superiore con 2 telai orientabili, plafoniera e bottBox



- Da montare direttamente sul piano di lavoro
- Ripiano munito di bottBox M3 (130 x 298 x 165 mm)
- Pannello forato perfo
- 2 telai orientabili con ripiano e pannello forato perfo per la disposizione ergonomica del materiale di montaggio
- In via opzionale con plafoniera LED LB
- Colore: grigio chiaro (RAL 7035)
- La consegna avviene senza banco di lavoro
- Per le configurazioni con plafoniera è necessario anche un cavo di connessione GST-18 compatibile

larghezza sistema [mm]	900	
Dimensioni L x P x A [mm]	900 x 645 x 1357	
Versione	1x pannello forato perfo, ripiano con 14 bottBox	1 pannello forato perfo, ripiano con 14 bottBox, plafoniera a LED LB (30/40/50W)
Codice art.	41011143.16	41011144.16

Accessori per banchi di lavoro e banchi KWB

Telaio superiore con pannello forato e fessurato perfo e bottBox



- Da montare direttamente sul piano di lavoro
- Ripiano munito di bottBox M3 (130 x 298 x 165 mm)
- A scelta pannello forato o fessurato perfo
- Colore: grigio chiaro (RAL 7035)
- La consegna avviene senza banco di lavoro

larghezza sistema [mm]	900		1350		1800	
Dimensioni L x P x A [mm]	900 x 435 x 1357		1350 x 435 x 1357		1800 x 435 x 1357	
Versione	Pannello forato perfo, ripiano con 6 bottBox	Pannello fessurato perfo, ripiano con 6 bottBox	Pannello forato perfo, ripiano con 10 bottBox	Pannello fessurato perfo, ripiano con 10 bottBox	Pannello forato perfo, ripiano con 13 bottBox	Pannello fessurato perfo, ripiano con 13 bottBox
Codice art.	41011073.16	41011146.16	41011074.16	41011147.16	41011075.16	41011148.16

Set telaio superiore con plafoniera, pannello forato e fessurato perfo e bottBox



- da montare direttamente sul piano di lavoro
- ripiano munito di bottBox M3 (130 x 298 x 165 mm)
- a scelta pannello forato o fessurato perfo
- plafoniera a LED LB
- colore: grigio chiaro (RAL 7035)
- la consegna avviene senza banco da lavoro
- Per le configurazioni con plafoniera è necessario anche un cavo di connessione GST-18 compatibile

larghezza sistema [mm]	1350		1800	
Dimensioni L x P x A [mm]	1350 x 645 x 1357		1800 x 645 x 1357	
Versione	pannello forato perfo, ripiano con 10 bottBox, plafoniera a LED LB (30/40/50W)	pannello fessurato perfo, ripiano con 10 bottBox, plafoniera a LED LB (30/40/50W)	pannello forato perfo, ripiano con 13 bottBox, plafoniera a LED LB (30/40/50W)	pannello fessurato perfo, ripiano con 13 bottBox, plafoniera a LED LB (30/40/50W)
Codice art.	41011137.16	41011149.16	41011138.16	41011150.16

	.11	.16	.24	.19	 .20
Struttura:	Fondo, tetto e frontali: informazioni a pagina 15				versione ESD disponibile
RAL 7035 - grigio chiaro	RAL 5010: blu	RAL 7035 - grigio chiaro	RAL 3004: rosso porpora	RAL 7016 - grigio antracite	RAL 7035 - grigio chiaro

Accessori per banchi di lavoro e banchi KWB

Telaio superiore



- Da montare direttamente sul piano di lavoro
- Serve per creare un ambiente di lavoro ergonomico
- Attrezzabile con numerosi accessori quali ripiani, pannelli forati e fessurati perfo ed altri elementi applicabili del programma avero
- Colore: grigio chiaro (RAL 7035)
- La consegna avviene senza banco di lavoro

Per larghezza sistema [mm]	900	1350	1800
Dimensioni L x P x A [mm]	900 x 140 x 1357	1350 x 140 x 1357	1800 x 140 x 1357
Codice art.	41011070.16	41011071.16	41011072.16

Ripiani per telai superiori



- in lamiera con verniciatura a polveri epossidiche
- con supporti da agganciare nel telaio superiore cubico
- listello di bordatura alto 20 mm su un lato
- Il ripiano si può montare a scelta con listello di bordatura frontale o posteriore
- Inclinazione regolabile liberamente di +/- 30°
- regolabile in profondità
- Carico ammesso 60 kg
- Colore: grigio chiaro (RAL 7035)

larghezza sistema [mm]	450	450	675	675	900
Dimensioni L x P x A [mm]	450 x 200 x 55	450 x 350 x 55	675 x 200 x 55	675 x 350 x 55	900 x 200 x 55
Codice art.	42105001.16	42105005.16	42105044.16	42105045.16	42105002.16

larghezza sistema [mm]	900	1350	1350	1800	1800
Dimensioni L x P x A [mm]	900 x 350 x 55	1350 x 200 x 55	1350 x 350 x 55	1800 x 200 x 55	1800 x 350 x 55
Codice art.	42105006.16	42105003.16	42105007.16	42105004.16	42105008.16

Accessori per banchi di lavoro e banchi KWB

Pannelli fessurati perfo

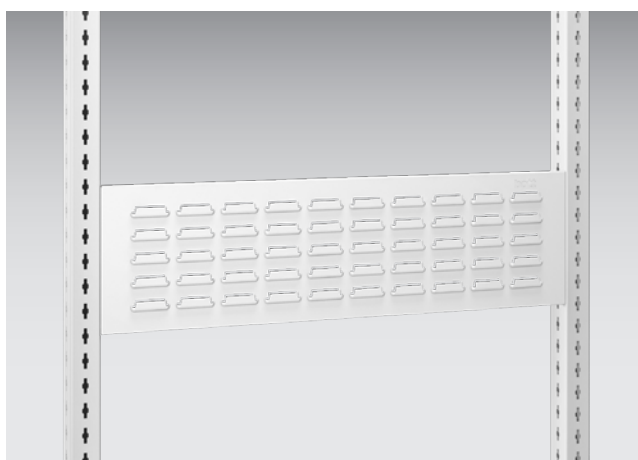

- Con fessure perfo
- Per accogliere gli adattatori perfo per i supporti e gli accessori della gamma bott perfo
- Per appoggiarvi i bottbox
- Da montare nei telai superiori cubio
- Colore: grigio chiaro (RAL 7035)

larghezza sistema [mm]	675	900	1350	1800
Adatti per telai girevoli	Si	No	No	No
Dimensioni L x P x A [mm]	675 x 43 x 240	900 x 36 x 240	1350 x 36 x 240	1800 x 36 x 240
Codice art.	14025388.20	14025361.20	14025362.20	14025363.20

larghezza sistema [mm]	675	900	1350	1800
Adatti per telai girevoli	Si	No	No	No
Dimensioni L x P x A [mm]	675 x 43 x 480	900 x 36 x 480	1350 x 36 x 480	1800 x 36 x 480
Codice art.	14025389.20	14025365.20	14025366.20	14025367.20

Accessori per banchi di lavoro e banchi KWB

Pannelli forati perfo

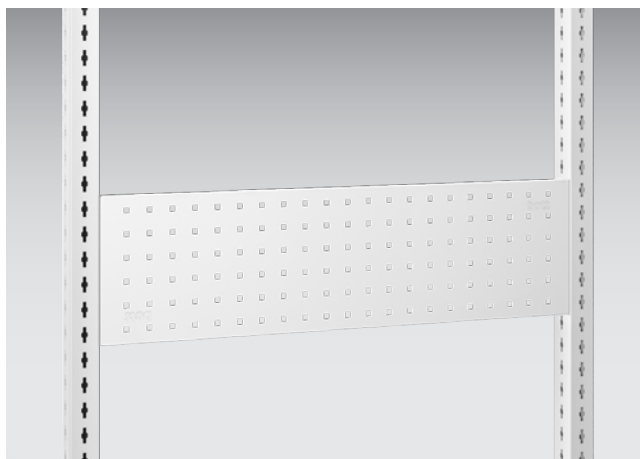

- Foratura quadrata 9,2 x 9,2 mm con passo di 38,1 mm
- Per accogliere i supporti e gli accessori della gamma bott perfo
- Da montare nei telai superiori cubico
- Colore: grigio chiaro (RAL 7035)

larghezza sistema [mm]	675	900	1350	1800
Adatti per telai girevoli	Sì	No	No	No
Dimensioni L x P x A [mm]	675 x 36 x 240	900 x 36 x 240	1350 x 36 x 240	1800 x 36 x 240
Codice art.	14025386.20	14025341.20	14025342.20	14025343.20

larghezza sistema [mm]	675	900	1350	1800
Adatti per telai girevoli	Sì	No	No	No
Dimensioni L x P x A [mm]	675 x 36 x 480	900 x 36 x 480	1350 x 36 x 480	1800 x 36 x 480
Codice art.	14025387.20	14025345.20	14025346.20	14025347.20

Set telaio di rialzo con pannelli fessurati perfo e bottBox



- Da montare direttamente sul piano di lavoro
- Munito di bottBox M1 (130 x 100 x 65 mm) M2 (130 x 198 x 90 mm) M3 (130 x 298 x 165 mm)
- Elevata stabilità grazie ai montanti verticali
- Colore: grigio chiaro (RAL 7035)
- La consegna avviene senza banco di lavoro

Dimensioni L x P x A [mm]	1500 x 230 x 480	1500 x 230 x 960	2000 x 230 x 480	2000 x 230 x 960
Modello	12x bottBox M1, 24x bottBox M2	24x bottBox M1, 36x bottBox M2	8x bottBox M1, 16x bottBox M2, 12x bottBox M3	16x bottBox M1, 24x bottBox M2, 24x bottBox M3
Quantità perfo pannelli	1	1	1	1
Codice art.	41011125.16	41011128.16	41011127.16	41011130.16

Accessori per banchi di lavoro e banchi KWB



- Da montare direttamente sul piano di lavoro
- Per appoggiarvi i bottBox
- Elevata stabilità grazie ai montanti verticali
- Colore: grigio chiaro (RAL 7035)
- La consegna avviene senza banco di lavoro

Dimensioni L x P x A [mm]	1500 x 230 x 480	1500 x 230 x 960	2000 x 230 x 480	2000 x 230 x 960
Quantità perfo pannelli	1	1	1	2
Codice art.	41011117.16	41011120.16	41011119.16	41011122.16

Set telaio di rialzo con pannelli combinati perfo e bottBox



- Da montare direttamente sul piano di lavoro
- Munito di bottBox M1 (130 x 100 x 65 mm) M2 (130 x 198 x 90 mm) M3 (130 x 298 x 165 mm)
- Elevata stabilità grazie ai montanti verticali
- Colore: grigio chiaro (RAL 7035)
- La consegna avviene senza banco di lavoro

Dimensioni L x P x A [mm]	1500 x 245 x 480	1500 x 230 x 960	2000 x 350 x 480	2000 x 230 x 960
Modello	8x bottBox M1, 12x bottBox M2	16x bottBox M1, 24x bottBox M2	8x bottBox M1, 12x bottBox M2, 4x bottBox M3	16x bottBox M1, 24x bottBox M2, 8x bottBox M3
Quantità perfo pannelli	1	1	1	1
Codice art.	41011135.16	41011129.16	41011136.16	41011131.16

.11

.16

.24

.19



.20

Struttura:

RAL 7035 - grigio chiaro

Fondo, tetto e frontali: informazioni a pagina 15

RAL 5010: blu

RAL 7035 - grigio chiaro

RAL 3004: rosso porpora

RAL 7016 - grigio antracite

versione ESD disponibile

RAL 7035 - grigio chiaro

Accessori per banchi di lavoro e banchi KWB

Telaio di rialzo con pannelli combinati perfo

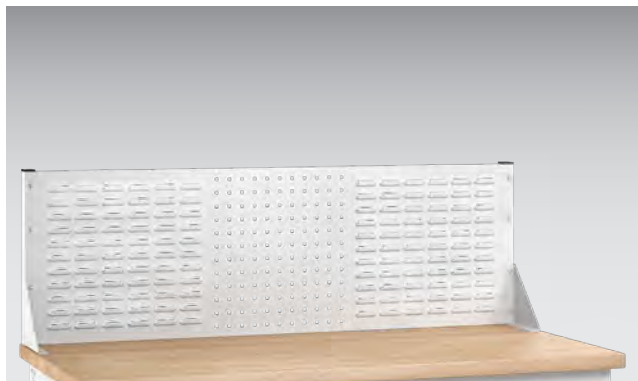

- Da montare direttamente sul piano di lavoro
- Per accogliere i supporti e gli accessori della gamma perfo
- Per appoggiarvi i bottBox
- Elevata stabilità grazie ai montanti verticali
- Colore: grigio chiaro (RAL 7035)
- La consegna avviene senza banco di lavoro

Dimensioni L x P x A [mm]	1500 x 230 x 480	1500 x 230 x 960	2000 x 230 x 480	2000 x 230 x 960
Quantità perfo pannelli	1	1	1	1
Codice art.	41011157.16	41011121.16	41011158.16	41011123.16

Telaio di rialzo con pannelli forati perfo e set di ganci

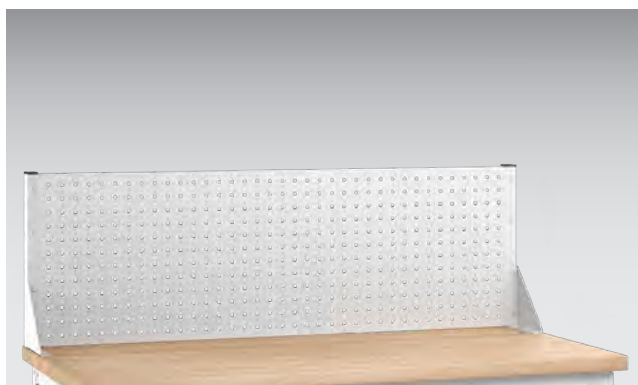

- Da montare direttamente sul piano di lavoro
- Per accogliere i supporti e gli accessori della gamma perfo
- Elevata stabilità grazie ai montanti verticali
- Colore: grigio chiaro (RAL 7035)
- La consegna avviene senza banco di lavoro



Dimensioni L x P x A [mm]	1500 x 230 x 480	1500 x 230 x 960	2000 x 230 x 480	2000 x 230 x 960
Modello	Con set ganci perfo 11 pezzi	Con set ganci perfo 25 pezzi	Con set ganci perfo 11 pezzi	Con set ganci perfo 25 pezzi
Quantità perfo pannelli	1	1	1	1
Codice art.	41011124.16	41011078.16	41011126.16	41011079.16

Accessori per banchi di lavoro e banchi KWB

Telaio di rialzo con pannelli forati perfo

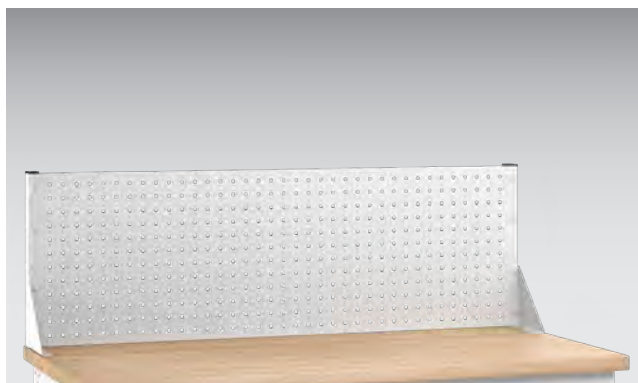

- Da montare direttamente sul piano di lavoro
- Per accogliere i supporti e gli accessori della gamma perfo
- Elevata stabilità grazie ai montanti verticali
- Colore: grigio chiaro (RAL 7035)
- La consegna avviene senza banco di lavoro





Dimensioni L x P x A [mm]	1500 x 230 x 480	1500 x 230 x 960	2000 x 230 x 480	2000 x 230 x 960
Quantità perfo pannelli	1	1	1	1
Codice art.	41011116.16	41011076.16	41011118.16	41011077.16

Supporto con spazzole per piani di lavoro



- Fissabile con viti alle superfici di lavoro (ad esempio ai piani di lavoro)
- Per l'impiego dove vengono montati i pezzi delicati (protezione antigraffio)
- Altezza setole: 15 mm
- Materiale delle setole: poliammide 6 nero (diametro fibra 0,4 mm)
Materiale del supporto delle fibre: polipropilene, grigio (RAL 7011)
- La confezione con 20 segmenti singoli corrisponde a 1 m²

Dimensioni L x P x A [mm]	500 x 100 x 27
Conf.	20
Codice art.	41010053.10V

					
Struttura: RAL 7035 - grigio chiaro	Fondo, tetto e frontali: informazioni a pagina 15 RAL 5010: blu	RAL 7035 - grigio chiaro	RAL 3004: rosso porpora	RAL 7016 - grigio antracite	versione ESD disponibile RAL 7035 - grigio chiaro

Accessori per banchi di lavoro e banchi KWB

Tappeto protettivo per il posto di lavoro



- Rivestimento combinato in PVC a due strati, facile da pulire
- Elevata resistenza all'abrasione e all'usura
- Sempre uniforme
- Antistatico
- Superficie satinata
- Colore: grigio screziato
- Spessore del materiale di 2 mm

Dimensioni L x P x A [mm]	1450 x 700 x 2	1950 x 700 x 2
Conf.	1	1
Codice art.	41010136.90V	41010137.90V

Bordo perimetrale piano in multiplex di faggio



- In faggio multistrato, Incollato in modo incrociato
- Predisposto per essere avvitato frontalmente sui piani di lavoro
- L'elemento terminale laterale si può avvitare a sinistra o a destra

Bordo perimetrale	Posteriore (1 pezzo)	Posteriore (1 pezzo)	Laterale (1 coppia)	Laterale (1 pezzo)
Dimensioni L x P x A [mm]	1500 x 15 x 85	2000 x 15 x 85	15 x 750 x 85	15 x 750 x 85
Codice art.	41203002.08V	41203003.08V	41203004.08V	41203010.08V

Accessori per banchi di lavoro e banchi KWB

Ripiano regolabile in altezza



- da montare sul piano di lavoro
- regolabile liberamente in altezza con grossa vite con testa a crociera
- rialzo su 3 lati (altezza 40 mm)
- con base in gomma antiscivolo
- colore: grigio chiaro (RAL 7035)

Per banco di lavoro con larghezza [mm]	1500	2000
Dimensioni L x P x A [mm]	1500 x 300 x 345	2000 x 300 x 345
Codice art.	12115003.16	12115004.16

Pannello laterale perfo



- Da montare lateralmente al banco di lavoro di sistema o KWB
- Con foratura perfo per fissare tutti i supporti e i ganci della gamma perfo

Per i piedi del banco di lavoro	Banco di lavoro fisso	Banco di lavoro mobile	Banco serie KWB
Dimensioni L x P x A [mm]	1 x 610 x 692	1 x 610 x 642	25 x 570 x 560
Codice art.	41010016.**V	41010094.**V	41010001.**V

	 .11	 .16	 .24	 .19	 .20
Struttura:	Fondo, tetto e frontali: informazioni a pagina 15				versione ESD disponibile
RAL 7035 - grigio chiaro	RAL 5010: blu	RAL 7035 - grigio chiaro	RAL 3004: rosso porpora	RAL 7016 - grigio antracite	RAL 7035 - grigio chiaro

Accessori per banchi di lavoro e banchi KWB

Morse



- Morse di acciaio forgiato
- Ganasce e base temprate
- Di serie con 2 ganasce supplementari per bloccare con sicurezza i tubi
- Guide regolabili, guide di scorrimento protette dallo sporco mediante raschiatoi
- Le morse possono essere combinate con piattello girevole, regolatore di altezza (ad eccezione della larghezza ganasce di 175 mm) e morsa ribaltabile (solo per la larghezza ganasce di 120 mm)
- Colore: grigio antracite



Larghezza ganasce [mm]	100	120	135	150	175
Profondità ganasce [mm]	60	75	85	100	105
Dimensioni L x P x A [mm]	120 x 300 x 117	150 x 300 x 144	160 x 430 x 170	180 x 480 x 188	210 x 520 x 208
Codice art.	80601019.19V	80601020.19V	80601021.19V	80601022.19V	80601023.19V

Supporto ribaltabile per morsa



- Con regolazione in altezza e ammortizzatore pneumatico
- Facile regolazione mediante la leva di bloccaggio
- Campo di regolazione in altezza: 155 mm
- Possibilità di rotazione a 360°
- La morsa si può chiudere e inserire sotto il piano di lavoro
- Montaggio possibile solo sotto i banchi di lavoro
- Colore: grigio antracite



Per morsa con larghezza ganasce [mm]	125
Codice art.	80613011.19V

Supporto ribaltabile per morsa



- Con regolazione in altezza e ammortizzatore pneumatico
- Facile regolazione mediante la leva di bloccaggio
- Campo di regolazione in altezza: 240 mm
- Possibilità di rotazione a 360°
- Colore: grigio antracite

Per morsa con larghezza ganasce [mm]	100	120	135	150
Codice art.	80613008.19V	80613009.19V	80613009.19V	80613010.19V

Piattello girevole per morsa



- Piattello girevole in acciaio forgiato per morsa
- Leva di bloccaggio per facilitare la regolazione (rotazione di 360°)
- Con set di fissaggio
- Colore: grigio antracite

Per morsa con larghezza ganasce [mm]	100	120	135	150	175
Codice art.	80610005.19V	80610006.19V	80610007.19V	80610008.19V	80610009.19V

						
Struttura:	Fondo, tetto e frontali: informazioni a pagina 15					versione ESD disponibile
RAL 7035 - grigio chiaro	RAL 5010: blu	RAL 7035 - grigio chiaro	RAL 3004: rosso porpora	RAL 7016 - grigio antracite	RAL 7035 - grigio chiaro	

Accessori per banchi di lavoro e banchi KWB

Ganasce di protezione per morsa

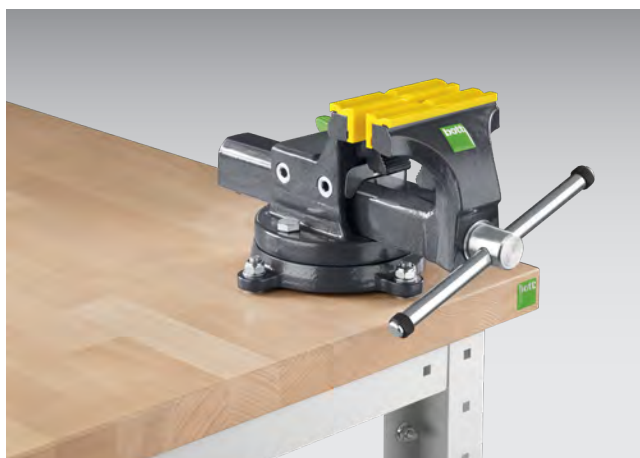

- Robusto materiale sintetico per bloccare superfici delicate
- Con strisce magnetiche integrate sul lato interno da fissare con sicurezza sulle ganasce della morsa
- Un lato esterno con prisma orizzontale e verticale per bloccare particolari tondi, l'altro lato esterno liscio
- Spedizione: in coppia
- Colore: giallo

Per morsa con larghezza ganasce [mm]	100	125	150
Codice art.	80602001.90V	80602002.90V	80602003.90V
Prezzo €	32,34	35,64	41,69
Final installation WU	0.0	0.0	0.0

Accessori per banchi di lavoro

Ripiani in acciaio e multiplex di faggio

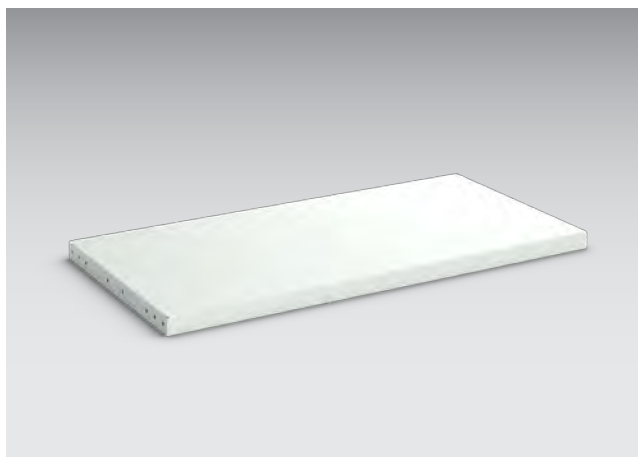

- Ripiani in lamiera o multiplex di faggio da avvitare tra i piedi del banco di lavoro
- Spessore lamiera di acciaio: 50 mm Spessore multiplex di faggio oleato: 25 mm
- Versioni con profondità intera o ridotta
- Colore: grigio chiaro (RAL 7035) / faggio naturale



Per larghezza banco di lavoro [mm]	1500	1500	1500
Dimensioni L x P [mm]	1500 x 400	1500 x 750	1500 x 750
Materiale	Lamiera in acciaio	Lamiera in acciaio	Faggio-Multiplex
Codice art.	41201049.16V	41201050.16V	41201044.08V



Per larghezza banco di lavoro [mm]	2000	2000	2000
Dimensioni L x P [mm]	2000 x 650	2000 x 750	2000 x 750
Materiale	Lamiera in acciaio	Lamiera in acciaio	Faggio-Multiplex
Codice art.	41201055.16V	41201056.16V	41201046.08V

Accessori per banchi di lavoro

Ripiano laterale



- Adatto per il montaggio laterale su tutti i tipi di piedi dei banchi di lavoro cubio, es. come base di appoggio per computer
- Superficie di appoggio L 290 x P 650 mm
- Per profondità sistema 750 mm
- Portata: 15 kg
- Colore: grigio chiaro (RAL 7035)

Modello	Ripiano laterale
Dimensioni L x P x A [mm]	293 x 650 x 20
Codice art.	41010135.20V

Barra di alimentazione con guida portante



- Per il montaggio laterale su tutti i tipi di piedi dei banchi di lavoro cubio
- 3 prese Schuko
- Interruttore on/off
- Cavo di collegamento 5 m con spina Schuko
- Per profondità sistema 750 mm
- Colore: grigio chiaro (RAL 7035)

Modello	Presca multipla con barra di sostegno
Dimensioni L x P x A [mm]	47 x 644 x 143
Codice art.	41010134.20V

Accessori per banchi di lavoro

Pannello laterale perfo



- Per il montaggio laterale sul piede del banco di lavoro cubio
- Per appoggiarvi tutti gli accessori della gamma perfo
- Per banchi di lavoro fissi e mobili
- Per profondità sistema 750 mm
- Colore: grigio chiaro (RAL 7035)

Modello	Pannello laterale perfo
Dimensioni L x P x A [mm]	21 x 644 x 143
Codice art.	41010133.20V

Cassetto singolo varioSlide



- Cassetto di materiale sintetico varioSlide estraibile/rimovibile
- Corpo in metallo con guide di scorrimento in materiale sintetico da avvitare direttamente sotto il piano di lavoro per banchi da lavoro senza set di traverse
- In caso di montaggio su un banco da lavoro con set di traverse occorre una barra di sostegno
- Portata di 20 kg
- Colore: grigio antracite (RAL 7016)

Modello	Corpo in metallo con cassetto varioSlide	Corpo in metallo con cassetto varioSlide	Barra di sostegno
Dimensioni L x P x A [mm]	458 x 435 x 207	570 x 435 x 207	45 x 640 x 29
Codice art.	40032041.19	40032042.19	41010026.16V

	 .11	 .16	 .24	 .19	 .20
Struttura:	Fondo, tetto e frontali: informazioni a pagina 15				versione ESD disponibile
RAL 7035 - grigio chiaro	RAL 5010: blu	RAL 7035 - grigio chiaro	RAL 3004: rosso porpora	RAL 7016 - grigio antracite	RAL 7035 - grigio chiaro

Accessori per banchi di lavoro

bottBox estraibile M4



- Da montare sotto i piani di lavoro
- Il bottBox si può usare come un semplice cassetto
- Con protezione anticaduta integrata
- Set composto dalla piastra di adattamento e da 1 bottBox M4
- Colore: grigio antracite (RAL 7016)



Modello	bottBox estraibile M4
Dimensioni L x P x A [mm]	130 x 398 x 165
Codice art.	40032024.19

Pannello posteriore



- Da montare sul lato posteriore
- Altezza: 662 mm
- Anche per sistemazione in serie dei banchi da lavoro
- Colore: grigio chiaro (RAL 7035)

Per banchi da lavoro con larghezza [mm]	1500	2000
Codice art.	41010107.16V	41010108.16V

Piede banco di lavoro regolabile in altezza a passi



- Regolabile in altezza a passi da 25 mm
- Con angolare di sostegno e materiale di fissaggio
- Portata per piede bloccato: 100 kg forato o avvitato a passo: 250 kg
- Colore: grigio chiaro (RAL 7035)

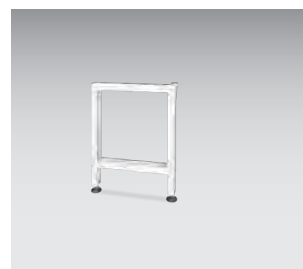

Versione	standard	standard	Con piede di regolazione (range di regolazione: ±10 mm)
Campo di regolazione Piede [mm]	700-1100	700-1100	700-1000
Dimensioni L x P [mm]	80 x 650	80 x 800	80 x 650
Codice art.	41401005.16V	41401006.16V	41401029.16V

Accessori per banchi di lavoro

Set di traverse

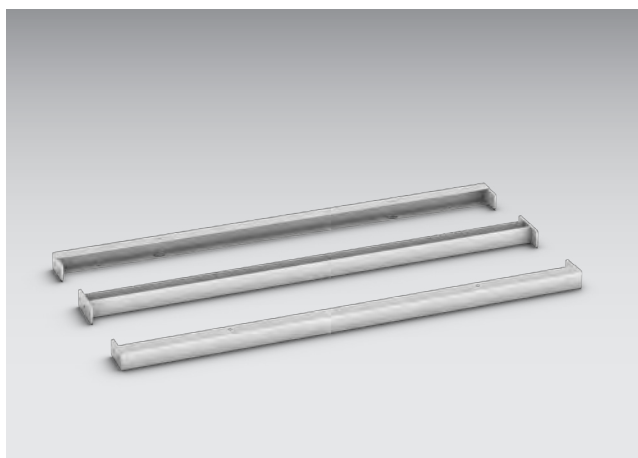

- Set di traverse per applicarvi un telaio tramite avvitarlo tra 2 piedi per banco da lavoro
- Per aumentare la resistenza dei pannelli alla flessione
- Aumento della stabilità
- 2 montanti sopra e 1 montante sotto
- Colore: grigio chiaro (RAL 7035)

Per larghezza [mm]	1500	2000
Codice art.	41010020.16V	41010022.16V

Piede di sostegno rotondo



- Da montare sotto un piano di lavoro
- Incl. piede di regolazione (range di regolazione: ± 5 mm)
- Portata 100 kg per piede
- Diametro: 80 mm
- Colore: grigio chiaro (RAL 7035)

Altezza [mm]	800	900
Codice art.	11401108.16V	11401109.16V

Piani di lavoro

Multiplex di faggio



- Materiale: pannello in multiplex di faggio
- Lato superiore: oleato
- Lato inferiore: oleato
- Colore: faggio naturale
- Incollatura: diversi strati incrociati incollati di impiallacciatura di faggio, incollatura resistente negli ambienti esposti ad elevata umidità dell'aria e contatto occasionale con l'acqua (IF 67)
- Qualità: II / III a norma DIN 68705 parte 2
- Classe di resistenza al fuoco: D-s2, d0 (ex B2)
- Ulteriori informazioni tecniche, nonché note sull'uso e la cura dei piani di lavoro sono disponibili nelle schede tecniche nell'area download del nostro sito web.

Larghezza [mm]	1500	2000
Profondità [mm]	750	750
Spessore piano di lavoro [mm]	40	40
Codice art.	41201033.08V	41201036.08V

Faggio



- Materiale: legno massello
- Lato superiore: oleato
- Lato inferiore: oleato
- Colore: faggio naturale
- Dati: superficie resistente all'acqua, all'olio, agli acidi e alle sostanze chimiche, altamente resistente all'abrasione e agli acidi,
- Lamelle con giunture a spina, quindi ad alta capacità di carico
- Classe di resistenza al fuoco D-s2, d0 (ex: B2)
- Ulteriori informazioni tecniche, nonché note sull'uso e la cura dei piani di lavoro sono disponibili nelle schede tecniche nell'area download del nostro sito web.

Larghezza [mm]	1500	2000
Profondità [mm]	750	750
Spessore piano di lavoro [mm]	40	40
Codice art.	41201033.07V	41201036.07V

Sistemi di stoccaggio CNC

CNC armadi e accessori



Sistemi di stoccaggio CNC



Armadi CNC

- Immagazzinamento sicuro, sistemato e ben in vista degli attrezzi di valore
- Per accogliere cassette interne e ripiani estraibili
- Cassetti interni e ripiani estraibili attrezzabili con portautensili o inserti per attrezzi da lavoro



Inserti CNC e supporti

- Inserimento e prelievo degli inserti CNC senza attrezzi
- Supporto per l'impiego in carrelli CNC, basi per tavoli CNC, armadi CNC



Cassettiere CNC

- Immagazzinamento sicuro, sistemato e ben in vista degli attrezzi di valore
- Per il deposito degli inserti per cassette CNC



Carrelli CNC

- Approntamento mobile e sistemazione sempre in vista degli attrezzi
- Può accogliere 6 o 12 portautensili

Sistemi di stoccaggio CNC

Cassettiera altezza 1000 mm - larghezza 800 mm



■ Cassettiera incl. 3 inserti cassetti CNC, altezza 125 mm

Profondità [mm]	650
Modello	Carico pesante
Quantità di cassetti	3
Altezza frontale [mm]	3x300
Codice art.	40020151.**V

CNC armadi e accessori



Inserto cassetto CNC



- Da montare nei cassetti e nei cassetti interni
- In abbinamento con inserti per attrezzi da lavoro
- L'altezza del frontale del cassetto dipende dall'attrezzo più alto
- L'altezza dell'inserto per cassetto (80 o 125 mm) dipende dalle dimensioni degli attrezzi conservati e dalla lunghezza delle rispettive viti di serraggio
- Colore: grigio chiaro (RAL 7035)



Larghezza [mm]	525	525	650	650	800	800
Profondità [mm]	650	650	650	650	650	650
Unità di divisione per fila	15	15	20	20	26	26
Codice art.	43013011.16V	43013012.16V	43013013.16V	43013014.16V	43013015.16V	43013016.16V

Larghezza [mm]	1050	1050	1300	1300
Profondità [mm]	650	650	650	650
Unità di divisione per fila	36	36	46	46
Codice art.	43013017.16V	43013018.16V	43013019.16V	43013020.16V

Sistemi di stoccaggio CNC

Armadio con porte ad anta - attrezzato



- Con telaio estraibile CNC per il deposito degli inserti per attrezzi da lavoro
- Con telaio con 4 portautensili CNC estraibili per accogliere inserti per attrezzi da lavoro
- Con 2 cassette incl. 2 inserti cassette CNC altezza 125 mm

Larghezza [mm]	800
Profondità [mm]	650
Altezza [mm]	2000
Codice art.	40020150.19V



Sistemi di stoccaggio CNC

Armadio con porte ad anta - per l'equipaggiamento individuale



- Attrezzabile con: - telaio estraibile CNC - telaio portautensili CNC - cassetti interni

Larghezza [mm]	800	800	800
Profondità [mm]	650	650	650
Altezza [mm]	800	1000	2000
Codice art.	40020163.19V	40020085.19V	40020091.19V

Telaio estraibile CNC - vuoto



- In abbinamento con inserti per attrezzi da lavoro in 4 file
- L'inserto viene estratto in avanti tramite estrazione per carichi pesanti
- L'accessibilità agli attrezzi è assicurata in modo ottimale dall'estrazione e dalla parte superiore inclinata
- Prelievo ergonomico grazie ad un supporto inclinato
- Maggiore visibilità
- Equipaggiamento facile ed ergonomico in posizione estratta
- Spazio ottimizzato per oggetti, nessun ulteriore ingombro necessario nell'armadio per prelevare gli attrezzi da sopra
- Adatto per armadi di sistema cubio con larghezza 800 x profondità 650 mm
- Portata: 200 kg
- Colore: grigio chiaro (RAL 7035)

Altezza [mm]	220
Unità di divisione per fila	24
Codice art.	40523004.16V

Sistemi di stoccaggio CNC

Unità portaboccole CNC - vuota



- Per accogliere max. 4 portautensili larghezza 590 mm
- L'inserto viene estratto in avanti tramite estrazione per carichi pesanti
- L'accessibilità agli attrezzi è assicurata in modo ottimale dall'estrazione e dalla parte superiore inclinata
- Prelievo ergonomico grazie ad un supporto inclinato
- Maggiore visibilità
- Equipaggiamento facile ed ergonomico in posizione estratta
- Spazio ottimizzato per oggetti, nessun ulteriore ingombro necessario nell'armadio per prelevare gli attrezzi da sopra
- Adatto per armadi di sistema cubio con larghezza 800 x profondità 650 mm
- Portata: 200 kg
- Colore: grigio chiaro (RAL 7035)

Altezza [mm]	220
Unità di divisione per fila	20
Codice art.	40523003.16V

Cassetti interni



- Cassetto da abbinare a un armadio
- Portata: Estrazione per carico normale: 75 kg Estrazione per carichi pesanti: 200 kg
- Colore: grigio chiaro (RAL 7035)

Larghezza [mm]	800	800	800	800
Profondità [mm]	650	650	650	650
Codice art.	40522037.16M	40522039.16M	40522038.16M	40522040.16M

Sistemi di stoccaggio CNC

Supporto da banco CNC per inserto per utensili - munito



- Per accogliere gli inserti per attrezzi CNC
- Ripiano superiore con rivestimento in gomma millerighe
- Ordinare a parte gli inserti per attrezzi da lavoro.
- Colore: grigio chiaro (RAL 7035)

Dimensioni L x P x A [mm]	599 x 448 x 375
Unità di divisione per fila	20
Codice art.	15001011.16

Supporto da banco CNC per unità portaboccole - vuoto



- Per accogliere i porta-attrezzi CNC
- Ripiano superiore con rivestimento in gomma millerighe
- Ordinare a parte il portautensili CNC e gli inserti per gli attrezzi da lavoro.
- Colore: grigio chiaro (RAL 7035)



Dimensioni L x P x A [mm]	600 x 450 x 375
Per unità portaboccole	3x larghezza 590 mm
Codice art.	15001003.16

Sistemi di stoccaggio CNC

Carrello portacarichi CNC



- Le unità portaboccole vengono inserite nei carrelli portacarichi mediante i supporti universali (inclinazione dei portautensili regolabile in 3 posizioni 0°, 15° e 30°)
- 2 ruote girevoli con fermi e 2 ruote fisse
- Per max. 12 portautensili larghezza 590 mm
- Portata: 300 kg
- Ampliabili mediante ripiano di appoggio con tappetino in gomma millerighe
- Dimensioni:
L 670 x P 600 x A 980 mm
- Ordinare a parte gli inserti per attrezzi da lavoro.
- Colore: grigio chiaro (RAL 7035)



Dimensioni L x P x A [mm]	670 x 600 x 985	670 x 600 x 900	270 x 600 x 35	200 x 28 x 100
Modello	non attrezzato	Attrezzato con 12 portautensili	Ripiano	Coppia di supporti universali per portautensili
Codice art.	10401029.16	10401052.16V	12102084.16	15003011.16

Supporto da trasporto CNC



- 2 ruote girevoli con fermi e 2 ruote fisse
- Per max. 6 portautensili, larghezza 590 mm
- Ripiano superiore con rivestimento in gomma millerighe per appoggiarvi 2 portautensili, larghezza 590 mm
- Inclinazione del supporto per il portautensili, larghezza 590 mm regolabile in 3 posizioni (0°, 15° e 30°)
- Portata: 300 kg
- Dimensioni: L 610 x P 650 x A 1020 mm
- Ordinare a parte gli inserti per attrezzi da lavoro.
- Colore: grigio chiaro (RAL 7035)



Dimensioni L x P x A [mm]	650 x 710 x 1020	610 x 650 x 1020
Modello	Non attrezzato	Attrezzato con 6 portautensili
Codice art.	10401030.16	10401053.16V

Inserti per attrezzi da lavoro



- L'inserto per attrezzi da lavoro può essere inserito in modo semplice e veloce nei depositi ed estratto senza attrezzi o altri mezzi ausiliari
- Materiale: ABS, nero
- Impiego in: - telaio estraibile CNC - supporto da banco CNC - unità portaboccole CNC - inserto cassetto CNC

Per attrezzi CNC	ISO 30 / SK 30 / MORSE 3	ISO 35 / SK35 / MORSE 4	ISO 40 / SK40 / BT40
Larghezza dell'inserto per attrezzi da lavoro [mm]	50 (2 UD)	75 (3 UD)	75 (3 UD)
Boccola portautensile Ø D1 [mm]	28	35	41
Codice art.	15002041	15002046	15002047

Per attrezzi CNC	ISO 45 / SK45 / MORSE 5	ISO 50 / SK50	HSK – A 40 / C 40 / E 40 / F 40 / B 50
Larghezza dell'inserto per attrezzi da lavoro [mm]	75 (3 UD)	100 (4 UD)	50 (2 UD)
Boccola portautensile Ø D1 [mm]	49	67	30
Codice art.	15002048	15002053	15002042

Per attrezzi CNC	HSK – A 32 / C 32 / E 32 / F 32 / B 40	HSK – A 50 / C 50 / E 50 / F 50 / B 63 / F 63	HSK – A 63 / C 63 / E 63 / B 80
Larghezza dell'inserto per attrezzi da lavoro [mm]	50 (2 UD)	75 (3 UD)	75 (3 UD)
Boccola portautensile Ø D1 [mm]	24	38	48
Codice art.	15002043	15002049	15002050

Per attrezzi CNC	HSK – A 80 / C 80 / E 80 / F 80 / B 100	HSK – A 100 / C 100 / E 100 / F 100 / B 125	Capto C3
Larghezza dell'inserto per attrezzi da lavoro [mm]	100 (4 UD)	100 (4 UD)	50 (2 UD)
Boccola portautensile Ø D1 [mm]	60	75	23
Codice art.	15002054	15002055	15002093

Sistemi di stoccaggio CNC

Inserti per attrezzi da lavoro

Per attrezzi CNC	Capto C4	Capto C6	Capto C5
Larghezza dell'inserto per attrezzi da lavoro [mm]	50 (2 UD)	75 (3 UD)	75 (3 UD)
Boccola portautensile Ø D1 [mm]	29	46	37
Codice art.	15002094	15002096	15002095

Per attrezzi CNC	VDI 30	VDI 40	VDI 50
Larghezza dell'inserto per attrezzi da lavoro [mm]	75 (3 UD)	75 (3 UD)	100 (4 UD)
Boccola portautensile Ø D1 [mm]	30	40	50
Codice art.	15002044	15002045	15002051

Per attrezzi CNC	VDI 60	Legge houder (voor aanpassing door de klant zelf)
Larghezza dell'inserto per attrezzi da lavoro [mm]	100 (4 UD)	100 (4 UD)
Boccola portautensile Ø D1 [mm]	60	
Codice art.	15002052	15002056

Portautensili da lavoro CNC

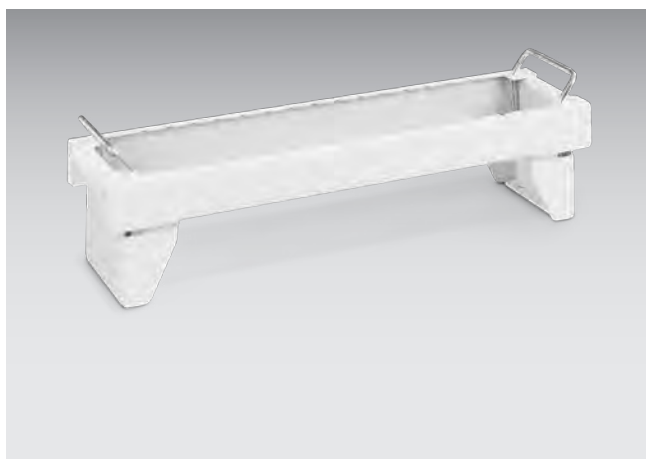

- In abbinamento con inserti per attrezzi da lavoro
- Da inserire in: - Carrello portacarichi CNC - Carrello portautensili CNC - telaio portautensili CNC - supporto da banco CNC
- Colore: grigio chiaro (RAL 7035)



Dimensioni L x P x A [mm]	590 x 125 x 110
Codice art.	15001007.16V

Sistemi di stoccaggio CNC



avero

Ottimizzazione dei
processi

Ergonomia

Modularità & Flessibilità



La soluzione intelligente

Il sistema per postazioni avero per il montaggio manuale è particolarmente indicato del settore dell'indotto dell'industria automobilistica, dove si producono piccole serie, officine meccaniche di media portata e aziende produttrici di dispositivi elettronici. avero offre soluzioni specifiche per sistemi di produzione innovativi che richiedono sia l'integrazione della robotica sia le interfacce con l'intralogistica. I sistemi di assistenza digitale permettono un ulteriore incremento dell'efficienza e una drastica riduzione delle casistiche di errori.

Non importa se avete bisogno di una postazione singola, per esempio un tavolo da imballaggio, di un pannello informativo per la produzione snella o di un sistema per po-

stazioni con linea di montaggio per la vostra produzione elettronica, avero si adatta individualmente alle vostre esigenze. Progettiamo il sistema per postazioni secondo le vostre esigenze.

La postazione di lavoro avero è indicata sia per l'utilizzo come modulo singolo, sia per un montaggio in una linea di produzione con collegamenti tramite rulliere e adeguati carrelli da agganciare. I banchi di montaggio sono regolabili in altezza elettricamente o meccanicamente tramite una manovella, a seconda dell'opzione scelta. Avero permette di trasformare le postazioni di lavoro manuali della vostra produzione in aree di lavoro ergonomicamente ottimizzate.

Gamma di servizi



Sistema modulare integrato

- Configurazione personalizzata e flessibile della postazione
- Soluzioni per la consegna dei materiali e il trasporto dei pezzi
- Integrazione di componenti IT
- Disposizione invisibile dei cavi, in senso orizzontale e verticale
- Approntamento ottimale degli attrezzi e dei materiali
- Elevata variabilità di riconfigurazione
- Possibilità di deposito dei numerosi accessori perfo
- Sistema di chiusura unico anche nella combinazione con arredamenti cubio
- Combinazione opzionale con sistemi in profilati di alluminio

Protezione ESD

- Superfici conduttive e giunzioni fra i componenti nelle postazioni ESD
- Prodotte e controllate secondo la norma IEC 61340-5-1
- Soluzione globale che comprende consulenza, progettazione, realizzazione, collaudo, addestramento, controllo e audit
- Soluzioni ESD complete per l'intera produzione grazie all'integrazione dei cassetti cubio e degli armadi di sistema

Gamma colori



3

Anni di garanzia*

* Oltre alla garanzia prevista dalla legge per il prodotto, bott concede all'acquirente finale (consumatore finale) una garanzia di 3 anni in conformità alle condizioni di garanzia bott. bott garantisce, per un periodo di 3 anni dalla data di consegna, che gli articoli forniti non presentano difetti di materiale e lavorazione. Sono esclusi dalla garanzia i componenti e i moduli elettronici.

Per motivi tecnici di stampa, le superfici colorate possono scostarsi leggermente dai colori originali.

Combinazione di colori:

	.16		.19
--	-----	--	-----

Combinazione di colori: ESD

	.20		.71
--	-----	--	-----

ESD grigio chiaro
Colore RAL: 7035

ESD grigio antracite
Colore RAL: 7016

Postazioni singole

Modulo completo 1



- 3 profili verticali
- 3 canali per cavi con barre passacavi per il profilo verticale
- 2 bracci per il profilo verticale
- Cassettera pensile L 375 x P 500 x A 300 mm con 2 cassette 100 mm e serratura
- Guida di scorrimento con carrello
- Lampada lunga LED ECO 28 W con cavo di collegamento 5 m e spina Schuko
- Barra di ancoraggio con presa multipla scorrevole 3 Schuko, interruttore ON/OFF e cavo di collegamento 3 m con spina Schuko
- 2 pannelli forati perfo 480 mm di altezza per larghezza sistema 450 mm
- Pannello forato perfo 240 mm di altezza per larghezza di sistema 450 mm
- Ripiano 350 mm di profondità per larghezza di sistema 450 mm, attrezzato con 3 bottBox M3
- 2 ripiani 200 mm di profondità per larghezza di sistema 450 mm, attrezzati con 3 bottBox M2
- Telaio girevole, larghezza di sistema 750 mm
- Pannello forato perfo per telaio girevole
- Ripiano 350 mm di profondità per telaio girevole, attrezzato con 4 bottBox M3
- Barra di ancoraggio per telaio girevole, attrezzata con 5 bottBox M1
- Piano di lavoro con rivestimento in laminato
- Portata banco 200 kg

Versione	Regolazione in altezza a passi	Regolazione altezza con manovella	Regolazione altezza con motore elettrico
Dimensioni L x P [mm]	1350 x 870	1350 x 870	1350 x 870
Altezza totale da - a [mm]	2.035-2.435	2.035-2.435	2.035-2.435
Altezza di lavoro piano tavola da - a [mm]	743-1143	743-1143	743-1143
Dimensioni piano di lavoro L x P x A [mm]	1.500 x 750 x 30	1.500 x 750 x 30	1.500 x 750 x 30
Codice art.	41032014.16	41032008.16	41032004.16



Postazioni singole

Modulo completo 2



- 2 profili verticali
- 2 canali per cavi con barre passacavi per il profilo verticale
- 2 bracci per il profilo verticale
- Cassettiera pensile L 375 x P 500 x A 500 mm con 2 cassetti 200 mm e serratura
- Guida di scorrimento con carrello
- Lampada lunga LED ECO 40 W con cavo di collegamento 5 m e spina Schuko
- Barra di ancoraggio con presa multipla scorrevole 3 Schuko, interruttore ON/OFF e cavo di collegamento 3 m con spina Schuko
- Pannello forato pero per larghezza di sistema 1350 mm, altezza sistema 240 mm
- Ripiano 200 mm di profondità attrezzato con 10 bottBox M2
- Ripiano 350 mm di profondità attrezzato con 10 bottBox M3
- Braccio orientabile con telaio di sistema
- Pannello forato pero per telaio di sistema
- Ripiano 200 mm di profondità per telaio di sistema, attrezzato con 4 bottBox M2
- Piano di lavoro con rivestimento in laminato
- Portata banco 200 kg

Versione	Regolazione in altezza a passi	Regolazione altezza con manovella	Regolazione altezza con motore elettrico
Dimensioni L x P [mm]	1350 x 870	1350 x 870	1350 x 870
Altezza totale da - a [mm]	2.035-2.435	2.035-2.435	2.035-2.435
Altezza di lavoro piano tavola da - a [mm]	743-1143	743-1143	743-1143
Dimensioni piano di lavoro L x P x A [mm]	1.500 x 750 x 30	1.500 x 750 x 30	1.500 x 750 x 30
Codice art.	41032011.16	41032005.16	41032001.16

Postazioni singole

Modulo completo 3



- 2 profili verticali
- 2 canali per cavi con barre passacavi per il profilo verticale
- 2 bracci per il profilo verticale
- Cassettera pensile L 225 x P 500 x A 500 mm con un cassetto 400 mm e serratura
- Guida di scorrimento con carrello
- Lampada lunga LED ECO 28 W con cavo di collegamento 5 m e spina Schuko
- Barra di ancoraggio con presa multipla scorrevole 3 Schuko, interruttore ON/OFF e cavo di collegamento 3 m con spina Schuko
- Pannello forato pero per larghezza di sistema 900 mm, altezza sistema 240 mm
- Ripiano 200 mm di profondità attrezzato con 6 bottBox M2
- Ripiano 350 mm di profondità attrezzato con 6 bottBox M3
- Barra di ancoraggio attrezzata con 6 bottBox M2
- Telaio girevole, larghezza di sistema 675 mm
- Pannello forato pero per telaio girevole
- Ripiano 350 mm di profondità per telaio girevole, attrezzato con 4 bottBox M3
- Barra di ancoraggio per telaio girevole, attrezzata con 5 bottBox M1
- Piano di lavoro con rivestimento in laminato
- Portata banco 200 kg

Versione	Regolazione in altezza a passi	Regolazione altezza con manovella	Regolazione altezza con motore elettrico
Dimensioni L x P [mm]	1350 x 870	1350 x 870	1350 x 870
Altezza totale da - a [mm]	2.035-2.435	2.035-2.435	2.035-2.435
Altezza di lavoro piano tavola da - a [mm]	743-1143	743-1143	743-1143
Dimensioni piano di lavoro L x P x A [mm]	1.500 x 750 x 30	1.500 x 750 x 30	1.500 x 750 x 30
Codice art.	41032013.16	41032007.16	41032003.16



Postazioni singole

Modulo completo 4



- 3 profili verticali
- 3 canali per cavi con barre portaspazzole per il profilo verticale
- 2 bracci per il profilo verticale
- Cassettiera pensile L 225 x P 500 x A 500 mm con 2 cassetti 200 mm serratura
- Guida di scorrimento con carrello
- Lampada lunga LED ECO 40 W con cavo di collegamento 5 m e spina Schuko
- Barra di ancoraggio con presa multipla scorrevole 3 Schuko, interruttore ON/OFF e cavo di collegamento 3 m con spina Schuko
- Pannello forato perfo per larghezza di sistema 900 mm, altezza sistema 240 mm
- 2 ripiani 200 mm di profondità, attrezzati con 6 bottBox M2
- 2 pannelli forati perfo per larghezza di sistema 450 mm, altezza sistema 480 mm
- Piano di lavoro con rivestimento in laminato
- Portata banco 200 kg

Versione	Regolazione in altezza a passi	Regolazione altezza con manovella	Regolazione altezza con motore elettrico
Dimensioni L x P [mm]	1350 x 870	1350 x 870	1350 x 870
Altezza totale da - a [mm]	2.035-2.435	2.035-2.435	2.035-2.435
Altezza di lavoro piano tavola da - a [mm]	743-1143	743-1143	743-1143
Dimensioni piano di lavoro L x P x A [mm]	1.500 x 750 x 30	1.500 x 750 x 30	1.500 x 750 x 30
Codice art.	41032012.16	41032006.16	41032002.16

Accessori

bracci



- montaggio in alto sul profilo verticale
- con foratura avvero sulle superfici laterali
- ritaglio nel passaggio verso il profilo verticale per coprire la canalina cavi
- per riporre gli accessori avvero nel reticolo con profondità 40 mm
- in lamiera con verniciatura a polveri epossidiche conduttiva
- colore: grigio antracite (RAL 7016)

Dimensioni L x P x A [mm]

57 x 645 x 117

Codice art.

41011010.71

guida di scorrimento con carrello



- da montare sul braccio avvero
- da montare con passo di 40 mm con profondità variabile
- incluso 1 carrello con moschettone
- fermo per il carrello su entrambi i lati
- portata del carrello 10 kg
- portata della guida di scorrimento 30 kg
- guida di scorrimento in lamiera con verniciatura a polveri epossidiche conduttiva
- colore: grigio chiaro (RAL 7035)

Per larghezza sistema [mm]	675	900	1.350	1.800	carrello con moschettone	coppia di fermi
Profondità [mm]	30	30	30	30	28	30
Altezza [mm]	100	100	100	100	98	25
Codice art.	41011179.16	41011026.16	41011027.16	41011028.16	80911002	80802005



guida di scorrimento con carrello ESD



- da montare sul braccio avero
- da montare con passo di 40 mm con profondità variabile
- incluso 1 carrello con moschettone
- fermo per il carrello su entrambi i lati
- portata del carrello 10 kg
- portata della guida di scorrimento 30 kg
- guida di scorrimento in lamiera con verniciatura a polveri epossidiche conduttiva
- colore: grigio chiaro (RAL 7035)
- versione ESD con carrello con rulli di metallo

Per larghezza sistema [mm]	675	900	1.350	1.800	carrello con moschettone
Profondità [mm]	30	30	30	30	22
Altezza [mm]	100	100	100	100	98
Codice art.	41011179.20	41011026.20	41011027.20	41011028.20	80911007

Accessori

Plafoniera LED / plafoniera LED ECO



- Particolarmente efficiente dal punto di vista dell'energia e durevole grazie alle lampadine a LED utilizzate
- Non abbaglia grazie allo schermo a prismi davanti alla lampadina
- Interruttore ON/OFF sulla parte anteriore dell'alloggiamento
- Collegamento a innesto di rete GST-18 sulla parte posteriore dell'alloggiamento
- Colore della luce bianco luce diurna 5700 Kelvin
- Angolo di emissione 90° e resa cromatica fino a Ra >90
- da montare sul braccio aereo
- montabile con passo di 40 mm con profondità variabile
- Classe di protezione IP40
- Classe di isolamento I
- Colore: alluminio anodizzato

larghezza sistema [mm]	900	900	1350	1350	1800	1800
Versione	eco	standard	eco	standard	eco	standard
Intensità luminosa a 100 cm di distanza [lx]	1.025	1.717	1.398	2.343	1.655	2.774
Intensità luminosa	1.350	2.262	1.770	2.966	2.027	3.397
Dimensioni L x P x A [mm]	900 x 140 x 48	900 x 140 x 48	1350 x 140 x 48	1350 x 140 x 48	1800 x 140 x 48	1800 x 140 x 48
Equipaggiamento lampadina	LED 26 W	LED 41 W	LED 38 W	LED 60 W	LED 51 W	LED 80 W
Codice art.	50502106	50502103	50502107	50502104	50502108	50502105



Barra di illuminazione LED laterale



- Particolarmente efficiente dal punto di vista dell'energia e durevole grazie alle lampadine a LED utilizzate
- Non abbaglia grazie allo schermo a prismi davanti alla lampadina
- Interruttore ON/OFF sulla parte anteriore dell'alloggiamento
- Collegamento a innesto di rete GST-18 sulla parte posteriore dell'alloggiamento
- Colore della luce bianco luce diurna 5700 Kelvin
- Angolo di emissione 90° e resa cromatica fino a Ra >90
- da montare sul braccio avero
- montabile con passo di 40 mm con profondità variabile
- Classe di protezione IP40
- Classe di isolamento I
- Colore: alluminio anodizzato

Intensità luminosa a 100 cm di distanza [lx]	910
Intensità luminosa	1.239
Dimensioni L x P x A [mm]	472 x 140 x 48
Equipaggiamento lampadina	LED 21 W
Codice art.	50502109

Modulo dimmer per 1x plafoniera LED



- Modulo dimmer per l'installazione successiva delle plafoniere LED avero
- per il collegamento di 1x plafoniera LED
- ottimale per le postazioni singole
- Alloggiamento in alluminio pressofuso con 3 pulsanti e cavo di collegamento da 3 m o 5 m
- incl. materiale di fissaggio per il montaggio ai profili verticali avero e ai pannelli forati perfo
- Classe di protezione IP40
- Angolo di emissione 90° e resa cromatica fino a Ra >90
- Dimmerazione a variazione continua

Lunghezza [m]	3	5
Codice art.	50203014	50203015

.20

Combinazione di colori: info dettagliate a pagina 191 **versione ESD disponibile**

RAL 7035 - grigio chiaro RAL 7016 - grigio antracite RAL 7035 - grigio chiaro

Accessori

ripiano con 200 e 350 mm di profondità

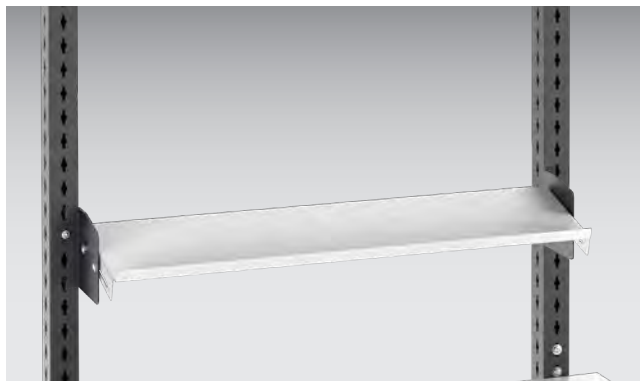

- in lamiera con verniciatura a polveri epossidiche
- con supporti da agganciare nel profilo verticale avevo
- bordo alto 20 mm su un lato
- Il ripiano si può montare a scelta con listello di bordatura frontale o posteriore
- Inclinazione regolabile liberamente di +/- 30°
- regolabile in profondità liberamente
- Portata 60 kg
- Colore: grigio chiaro con verniciatura a polveri epossidiche conduttiva (RAL 7035)

Per larghezza sistema [mm]	450	675	900	1350	1800
Dimensioni L x P x A [mm]	450 x 200 x 55	675 x 200 x 55	900 x 200 x 55	1350 x 200 x 55	1800 x 200 x 55
campo di regolazione in profondità [mm]	67	67	67	67	67
Codice art.	42105001.20	42105044.20	42105002.20	42105003.20	42105004.20

Per larghezza sistema [mm]	450	675	900	1350	1800
Dimensioni L x P x A [mm]	450 x 350 x 55	675 x 350 x 55	900 x 350 x 55	1350 x 350 x 55	1800 x 350 x 55
campo di regolazione in profondità [mm]	217	217	217	217	217
Codice art.	42105005.20	42105045.20	42105006.20	42105007.20	42105008.20

ripiano con 650 mm di profondità



- con supporti da agganciare nel profilo verticale avevo
- listello di bordatura su tutti i lati con altezza 25 mm
- Inclinazione regolabile liberamente di +/- 30°
- regolabile in profondità liberamente
- portata 60 kg
- in lamiera con verniciatura a polveri epossidiche conduttiva
- colore: grigio chiaro (RAL 7035)

Per larghezza sistema [mm]	450	675	900	1350	1800	
Dimensioni L x P x A [mm]	450 x 650 x 62	675 x 650 x 62	900 x 650 x 62	1350 x 650 x 62	1800 x 650 x 62	17 x 611 x 50
campo di regolazione in profondità [mm]	194	194	194	194	194	
Codice art.	42105013.20	42105046.20	42105014.20	42105015.20	42105016.20	41011225.20



200 assortimenti interni da pagina 68



bottbox adatti da pagina 226

braccio orientabile con ripiano girevole e inclinabile per box a norma euro 400 x 300 mm



- set completo con supporto, braccio orientabile e fissaggio
- ripiano 360° girevole e inclinabile in continuo da 0-45°, fissaggio tramite leva di bloccaggio
- rialzo anteriore
- 3 snodi girevoli, 2 bracci girevoli con lunghezza 350 e 300 mm
- da montare sul profilo verticale avero
- portata 25 kg
- in lamiera con verniciatura a polveri epossidiche conduttiva
- colore: grigio chiaro (RAL 7035)

Dimensioni L x P [mm]	315 x 405	415 x 305
altezza rialzo ripiano [mm]	15	15
Codice art.	41011059.20	41011060.20

Braccio orientabile per schermo

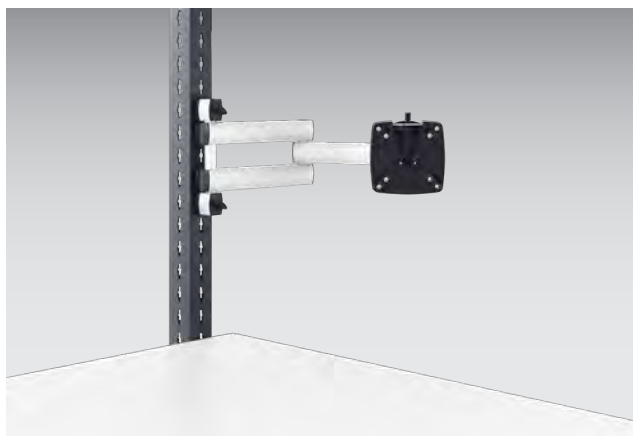

- Braccio orientabile rinforzato in due pezzi con raggio d'azione di 505 mm
- Snodo sferico per l'inclinazione e la rotazione flessibile del monitor
- Piastra di sostegno monitor asportabile con deposito VESA 75/100
- Per monitor fino a 15 kg di peso

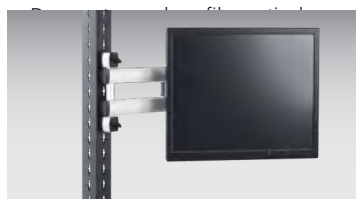

Dimensioni L x P x A [mm]	130 x 500 x 130
Codice art.	41011087
Prezzo €	459,00

Supporto Monitor corto

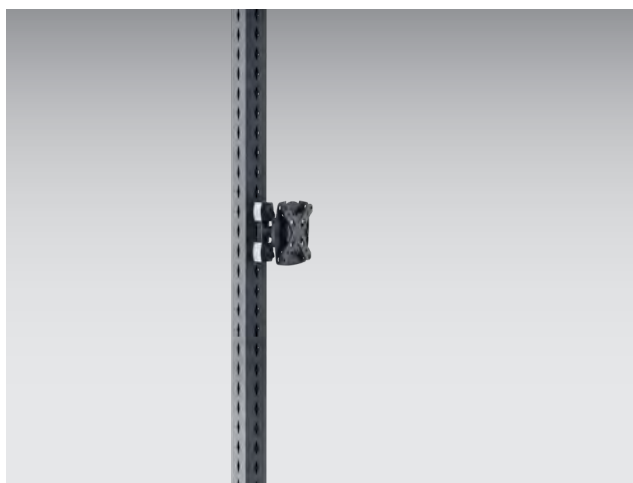

- Snodo sferico per l'inclinazione e la rotazione flessibile del monitor
- Piastra di sostegno monitor asportabile con deposito VESA 75/100
- Per monitor fino a 15 kg di peso
- Da montare sul profilo verticale avoro
- Colore: alluminio anodizzato



Dimensioni L x P x A [mm]	130 x 110 x 130
Codice art.	41011086
Prezzo €	304,50



Supporto Monitor corto perfo

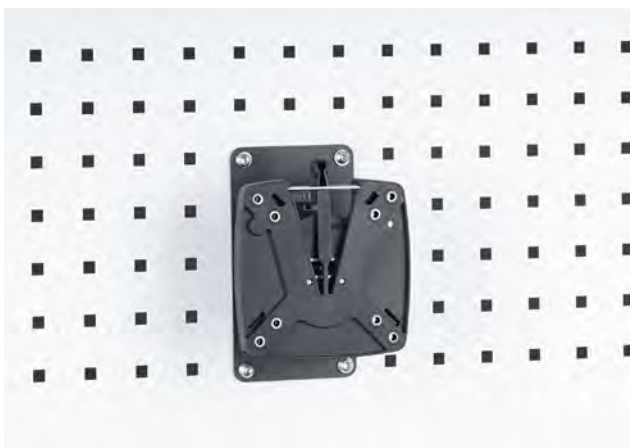

- Piastra di sostegno monitor asportabile con deposito VESA 75/100
- Inclinazione e rotazione flessibile del monitor
- Per monitor fino a 10 kg di peso
- Da montare sui pannelli forati perfo
- Colore: grigio antracite (RAL 7016)



Dimensioni L x P x A [mm]	128 x 72 x 172
Codice art.	41011163
Prezzo €	199,50



Ripiano tastiera per braccio orientabile per schermo e porta schermo



- Da montare sui pannelli di supporto monitor
- Piano di appoggio 640 x 200 mm (LxP)
- Colore: grigio chiaro (RAL 7035)

Dimensioni L x P x A [mm]	640 x 185 x 460
ESD	Sì
Codice art.	42105024.20
Prezzo €	77,25

Braccio orientabile per tastiera

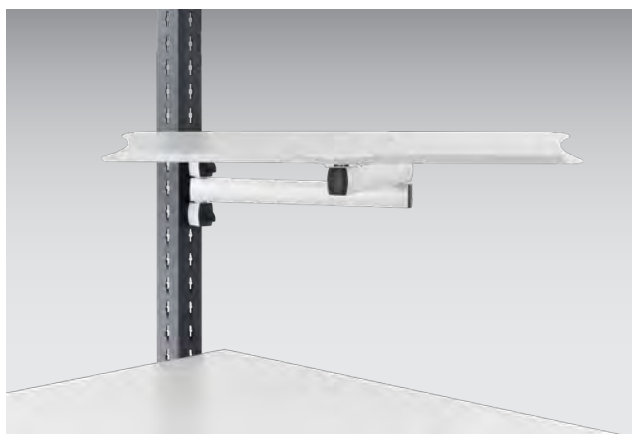

- Braccio orientabile in due pezzi con raggio d'azione di 505 mm
- Piano di appoggio inclinabile e orientabile, superficie 640 x 172 mm (L x P)
- Portata 10 kg
- Colore: alluminio anodizzato / argento



Dimensioni L x P x A [mm]	640 x 170 x 20
Codice art.	41011085
Prezzo €	414,00



Porta disegno



- Lavagna portadocumenti fino al formato A4 verticale
- Bracci articolati a molla
- Righello regolabile in altezza
- Da montare sul piano tavola o, come optional, sul profilo verticale avero
- Colore: grigio chiaro (RAL 7035)

Modello	Porta-disegni	Adattatore per il montaggio sul profilo verticale avero
ESD	No	No
Codice art.	81005004	41011088.19

Sistema a pannelli con supporto



- Sistema di supporti con 10 pannelli trasparenti orientabili per conservare i fogli informativi senza che si sporchino
- Adatto per il deposito di fogli in formato A4 verticale
- Da montare sul profilo verticale avero
- Colore: supporto acciaio inox, telaio pannello orientabile nero
- Versione ESD con telai pannello orientabile neri

Modello	Sistema a pannelli con supporto	Sistema a pannelli con supporto
ESD	No	SI
Codice art.	41011089	41011151

Porta bicchiere



- Da montare sul profilo aereo o sui pannelli forati perfo
- Versione con fondo chiuso per depositarvi bottiglie, bicchiere contenitori fino a un diametro di 90 mm
- Versione con fondo aperto per depositarvi piccoli utensili elettrici
- Materiale: plastica rinforzata in fibra di vetro

Versione	Fondo chiuso	Fondo aperto
Dimensioni L x P x H [mm]	100 x 106 x 118	100 x 106 x 118
Codice art.	14011033	14011031

portabottiglia

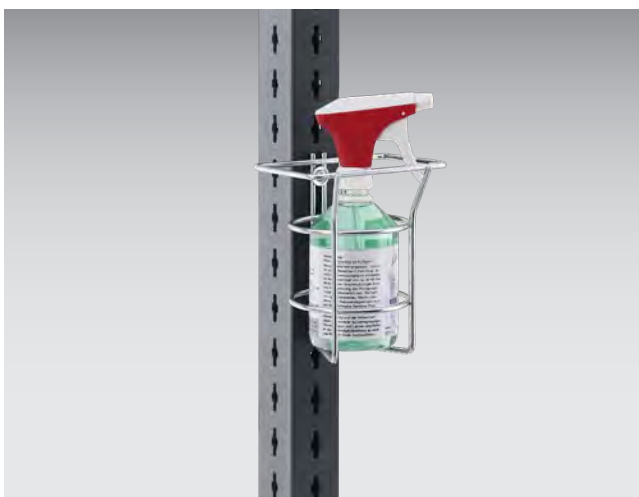

- per riporre bottiglie con un diametro fino a 96 mm e contenitori Tetra-Pak
- da montare sul profilo verticale aereo
- materiale: acciaio zincato

Ø [mm]	96
Altezza [mm]	162
Codice art.	14021058



cassettiera pensile ESD



- per montaggio sotto postazioni singole, sistemi a postazioni multiple e linee di trasporto
- a scelta con serratura centralizzata/cubioKey per tutti i cassetti o senza serratura
- il cilindro di chiusura può essere sostituito con l'apposita chiave per cambio serratura senza altri attrezzi
- cassetti con estrazione totale 100%
- corpo dei cassetti in lamiera di acciaio zincata
- portata 30 kg per cassetto
- cassetto con altezza 400 mm con vaschetta per minuteria aggiuntiva a profondità regolabile
- protezione anticaduta per varianti con serratura/cubioKey
- in lamiera con verniciatura a polveri epossidiche conduttiva
- colore: grigio chiaro (RAL 7035)

Versione	senza serratura	con serratura/cubioKey	senza serratura	con serratura/cubioKey
Cassetti [mm]	2x200	2x200	1x400	1x400
Dimensioni L x P x A [mm]	225 x 500 x 500	225 x 500 x 500	225 x 500 x 500	225 x 500 x 500
Peso netto Kg	16.70	17.30	15.20	15.80
Codice art.	40033013.20	40033014.20	40033015.20	40033016.20

cassettiera pensile ESD



- per montaggio sotto postazioni singole, sistemi a postazioni multiple e linee di trasporto
- a scelta con serratura centralizzata/cubioKey per tutti i cassetti o senza serratura
- il cilindro di chiusura può essere sostituito con l'apposita chiave per cambio serratura senza altri attrezzi
- cassetti con estrazione totale 100%
- corpo dei cassetti in lamiera di acciaio zincata
- portata 30 kg per cassetto
- protezione anticaduta per varianti con serratura/cubioKey
- in lamiera con verniciatura a polveri epossidiche conduttiva
- colore: grigio chiaro (RAL 7035)

Versione	senza serratura	con serratura/cubioKey	senza serratura	con serratura/cubioKey
Cassetti [mm]	2x100	2x100	1x200	1x200
Dimensioni L x P x A [mm]	375 x 500 x 300	375 x 500 x 300	375 x 500 x 300	375 x 500 x 300
Peso netto Kg	15.70	16.10	13.00	13.40
Codice art.	40033017.20	40033018.20	40033019.20	40033020.20

cassettiera pensile ESD



- per montaggio sotto postazioni singole, sistemi a postazioni multiple e linee di trasporto
- a scelta con serratura centralizzata/cubioKey per tutti i cassetti o senza serratura
- il cilindro di chiusura può essere sostituito con l'apposita chiave per cambio serratura senza altri attrezzi
- cassetti con estrazione totale 100%
- corpo dei cassetti in lamiera di acciaio zincata
- portata 30 kg per cassetto
- protezione anticaduta per varianti con serratura/cubioKey
- in lamiera con verniciatura a polveri epossidiche conduttiva
- colore: grigio chiaro (RAL 7035)

Versione	senza serratura	con serratura/cubioKey	senza serratura	con serratura/cubioKey
Cassetti [mm]	4x100	4x100	2x200	2x200
Dimensioni L x P x A [mm]	375 x 500 x 500	375 x 500 x 500	375 x 500 x 500	375 x 500 x 500
Peso netto Kg	26.10	26.70	20.60	21.20
Codice art.	40033021.20	40033022.20	40033023.20	40033024.20



cassettiera pensile cubio



- barra di sicurezza cassette intelligente con protezione anticaduta
- sistema di chiusura meccanico con serratura a 5 spine per configurare a piacere gli impianti di chiusura
- tutti i cassette con estrazione totale, 100% corsa di estrazione e 40 mm extra-estensione
- estrazione per carichi normali con portata di 75 kg
- impugnatura della staffa ergonomica con accesso da sopra e da sotto
- colore: grigio chiaro (RAL 7035)

Versione	1x cassetto da 150 mm	1x cassetto da 300 mm	2x cassette da 150 mm	2x cassette da 75 mm + 1x cassetto da 150 mm
Cassetti [mm]	1x150	1x300	2x150	2x75, 1x150
Dimensioni L x P x A [mm]	525 x 525 x 250	525 x 525 x 400	525 x 525 x 400	525 x 525 x 400
Peso netto Kg	19.10	20.20	29.30	33.60
Codice art.	40010001.16V	40010126.16V	40010005.16V	40010106.16V

cassettiera pensile cubio ESD



- barra di sicurezza cassette intelligente con protezione anticaduta
- sistema di chiusura meccanico con serratura a 5 spine per configurare a piacere gli impianti di chiusura
- tutti i cassette con estrazione totale, 100% corsa di estrazione e 40 mm extra-estensione
- versione ESD con tutti i cassette con estrazione parziale 93% e portata 100 kg
- estrazione per carichi normali con portata di 75 kg
- impugnatura della staffa ergonomica con accesso da sopra e da sotto
- colore: grigio chiaro (RAL 7035)

Versione	1x cassetto da 150 mm	1x cassetto da 300 mm	2x cassette da 150 mm	2x cassette da 75 mm + 1x cassetto da 150 mm
Cassetti [mm]	1x150	1x300	2x150	2x75, 1x150
Dimensioni L x P x A [mm]	525 x 525 x 250	525 x 525 x 400	525 x 525 x 400	525 x 525 x 400
Peso netto Kg	18.50	20.20	28.10	31.80
Codice art.	40010001.20V	40010126.20V	40010005.20V	40010106.20V



.20

Combinazione di colori: info dettagliate a pagina 191 **versione ESD disponibile**

RAL 7035 - grigio chiaro RAL 7016 - grigio antracite RAL 7035 - grigio chiaro

Accessori

Poggiapiedi

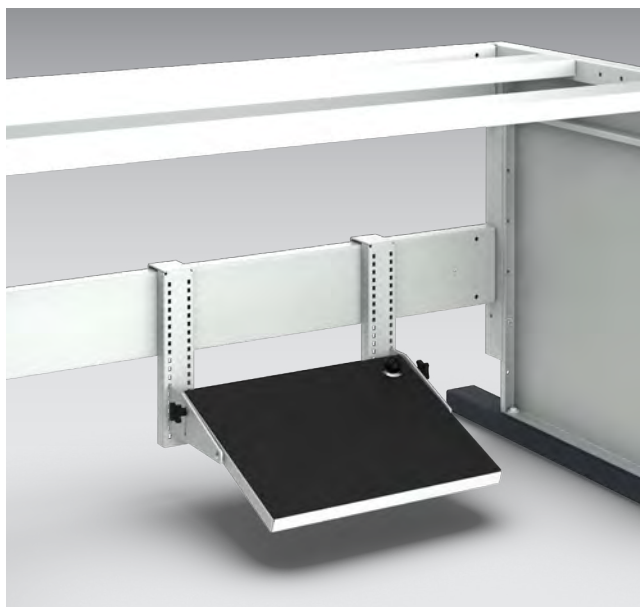

- Poggiapiedi ergonomico 445 x 350 mm (LxP)
- Regolazione libera dell'inclinazione con leva a pedale da 0° a 20°
- Regolabile in altezza di 210 mm a passi di 15 mm
- Conforme ai requisiti secondo la norma DIN 4556
- Campo di regolazione superficie di appoggio 50-260 mm dal pavimento
- Con rivestimento antiscivolo in gomma millerighe
- Versione libera con 4 piedi di supporto regolabili per compensare le irregolarità del pavimento
- Versione agganciabile con due barre per l'aggancio nella traversa della tavola
- Colore: parti metalliche grigio chiaro (RAL 7035), gomma millerighe nera
- Versione ESD con rivestimento conduttivo in gomma millerighe, piedi conduttivi regolabili (versione libera) e cavo di morsetto (versione agganciabile)

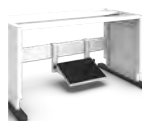

Versione	Agganciabile		Libera	
ESD	No	Sì	No	Sì
Codice art.	41402003.16	41402003.20	41402004.16	41402004.20

porta PC



- per aggancio nel collegamento trasversale della struttura del piano vero
- piano base per riporre case PC fino ad un'altezza di 465 mm
- in lamiera stabile con verniciatura a polveri epossidiche
- colore: grigio chiaro (RAL 7035)

Dimensioni L x P x A [mm]	220 x 544 x 134
Codice art.	41011113.20



210 assortimenti interni da pagina 68



bottbox adatti da pagina 226

Accessori

Accessori ESD



- Box di messa a terra ESD come connessione a terra per le persone (Earth Bonding Point)
- Box di materiale sintetico con 3 attacchi a pressione nella parte anteriore, diametro 10 mm
- Per ogni attacco a pressione una resistenza di sicurezza di 1 Mohm
- Cavo di collegamento 2 m con morsetto diametro 4 mm



Versione	Box di messa a terra	Nastro da polso con cavo a spirale
Dimensioni L x P x H [mm]	79 x 40 x 25	0 x 0 x 0
Codice art.	50001026.90	50810010



			.20
Combinazione di colori: info dettagliate a pagina 191 versione ESD disponibile			
RAL 7035 - grigio chiaro	RAL 7016 - grigio antracite	RAL 7035 - grigio chiaro	

Sistemi mobili

Carrello con pannelli forati perfo



- Per l'approntamento degli utensili e dei mezzi ausiliari nella postazione
- Solida base con ruote girevoli diametro 100 mm, di cui 2 con fermo
- Disponibile in 2 altezze
- Profili verticali avoro centrali montati decentrati sulla base
- Allestimento su entrambi i lati con pannelli forati perfo
- Portata complessiva 200 kg
- Versione ESD con verniciatura conduttiva a polveri epossidiche e ruote conduttive girevoli
- Colore: telaio grigio antracite (RAL 7016), pannelli forati perfo grigio chiaro (RAL 7035)

Larghezza sistema [mm]	675	900	1350
Dimensioni L x P x A [mm]	675 x 765 x 1315	900 x 675 x 1315	1350 x 675 x 1315
Dimensioni pannelli forati L x P [mm]	621 x 480	848 x 480	1.298 x 480
ESD	No	No	No
Codice art.	41014032.16	41014012.16	41014014.16

Larghezza sistema [mm]	675	900	1350
Dimensioni L x P x A [mm]	675 x 765 x 1795	900 x 765 x 1795	1350 x 765 x 1795
Dimensioni pannelli forati L x P [mm]	621 x 480	848 x 480	1.298 x 480
ESD	No	No	No
Codice art.	41014031.16	41014011.16	41014013.16



Sistemi mobili

Carrello con pannelli forati perfo ESD

Larghezza sistema [mm]	675	900	1350
Dimensioni L x P x A [mm]	675 x 675 x 1315	900 x 675 x 1315	1350 x 675 x 1315
Dimensioni pannelli forati L x P [mm]	621 x 480	848 x 480	1.298 x 480
ESD	Si	Si	Si
Codice art. ESD	41014032.20	41014012.20	41014014.20

Larghezza sistema [mm]	675	900	1350
Dimensioni L x P x A [mm]	675 x 765 x 1795	900 x 765 x 1795	1350 x 765 x 1795
Dimensioni pannelli forati L x P [mm]	621 x 480	848 x 480	1.298 x 480
ESD	Si	Si	Si
Codice art. ESD	41014031.20	41014011.20	41014013.20



.20

Combinazione di colori: info dettagliate a pagina 191 **versione ESD disponibile**
RAL 7035 - grigio chiaro RAL 7016 - grigio antracite RAL 7035 - grigio chiaro

Banco di imballaggio

Banco di imballaggio con telaio portarotolo e taglierina



- 2 piedi regolabili in altezza
- Altezza del piano di lavoro regolabile con scatti da 20 mm
- Piano laminato diretto, grigio chiaro
- Telaio portarotolo inferiore
- Taglierina con larghezza di taglio 1260 mm
- Ripiano con 5 separatori a distanza di 250 mm, per dividere sempre a vista le scatole pieghevoli e altri materiali di spedizione e imballaggio
- Pannello forato perfo con vaschetta deposito e barre di ancoraggio per bottbox
- Colore: Piedi e profili verticali verniciati a polveri grigio antracite(-RAL 7016), pannello forato perfo verniciato a polveri grigio chiaro (RAL 7035)

Dimensioni L x P x A [mm]

1350 x 750 x 2190

Codice art.

41032015.19

Postazioni di lavoro



214 assortimenti interni da pagina 68



bottbox adatti da pagina 226

Opzioni

Banco di imballaggio



Configurazione della postazione



Postazioni team

Configurazione della postazione

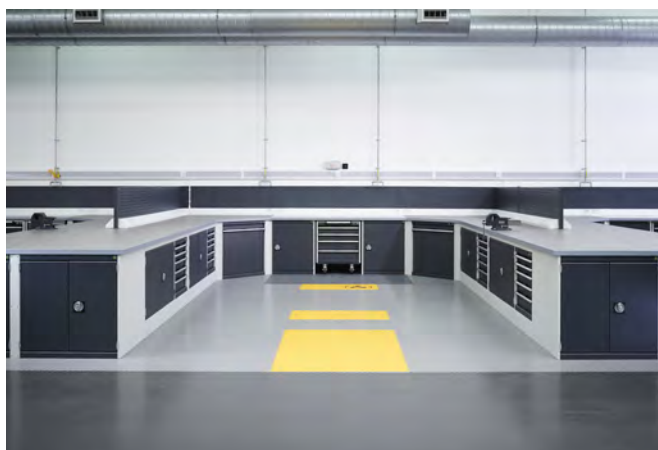

Postazioni di lavoro condivise

- Stazioni di lavoro compatte
- Percorsi brevi fino alla documentazione
- Competenze condivise



Flessibilità sistemica

- Soluzioni ben studiate combinabili con tutti i settori produttivi
- Possibilità di ampliamento successivo
- Integrazione dell'approvvigionamento energetico
- Piattello girevole per il piano di lavoro



Individualità

- Zone di lavoro configurate secondo i requisiti individuali
- Soluzioni su misura
- Perfettamente abbinati a processi e collaboratori



Ergonomia

- Handling dei materiali
- Prevenzione da danni di cattiva gestione dell'utente
- Vasta scelta di sedute da lavoro
- Tappetini a pavimento

Postazioni team

Armadio per Computer



- postazione compatta per l'impiego in officina, reparto spedizioni, CQ o reparto produzione
- cassettera di grande volume con porte ad anta richiudibili
- ripiano regolabile in altezza
- barra di alimentazione a 6 vie con interruttore on/off montata
- supporto rientrante per monitor con porta ad anta e finestrella
- adatto per monitor fino a 600 mm/23 pollici di diagonale
- cassetto porta tastiera integrato con poggiapolsi
- ripiani estraibili su entrambi i lati del cassetto,
- L 300 x P 210 mm, per mouse o documenti
- Serratura centralizzata per cassetto e porta ad anta con finestrella
- a scelta schiena con aerazione attiva (230 V) ed elemento filtrante
- o aerazione passiva tramite lamelle di aerazione

Modello	Con aerazione attiva (230 V)	Con aerazione passiva	Kit ruote
Dimensioni L x P x A [mm]	800 x 650 x 1700	800 x 650 x 1700	800 x 650 x 125
Codice art.	40032005.**V	40032006.**V	41430077.**

Supporto per monitor con cassetto porta tastiera



- Da applicare su banchi da lavoro e armadi
- Anta con finestrella
- Adatto per monitor fino a 600 mm/23 poll. di diagonale
- Cassetto porta tastiera integrato con poggiapolsi e ripiani estraibili su entrambi i lati del cassetto, L 300 x P 210 mm, per mouse o documenti
- Serratura centralizzata per cassetto e anta
- Aerazione passiva tramite lamelle di aerazione

Modello	Con aerazione passiva
Dimensioni L x P x A [mm]	800 x 325 x 800
Codice art.	40032007.**V

Postazioni team

Postazioni team



- Postazione compatta per l'impiego in officina, rep. spedizione, CQ o rep. produzione
- Cassettera sottostante richiudibile con anta o serranda
- Piede per banco da lavoro con rivestimento completo
- Zona di lavoro richiudibile e completamente rivestita con serranda
- Piani di lavoro regolabili in altezza in pannello direttamente rivestito, grigio chiaro
- Ripiano regolabile in altezza e regolabile a metà profondità con lampada LED integrata
- Barra di alimentazione a 5 vie con interruttore on/off
- Con piedini di supporto per compensazione di livello 25 mm
- Dimensioni LxPxA mm: 1300 x 650 x 2050 mm
- Colori: grigio chiaro (RAL 7035) grigio antracite (RAL 7016)

Postazione compatta con armadio con serranda



Versione cassetta sottostante	Versione base	Incl. fondo e ripiano	Incl. cassetto interno 125 mm e piattello estraibile
Codice art.	40201025.**	40201027.**	40201029.**

Postazione compatta con armadio con ante a battente



Versione cassetta sottostante	Versione base	Incl. fondo e ripiano
Codice art.	40201026.**	40201028.**



Struttura:

Fondo, tetto e frontali: informazioni a pagina 21

RAL 7035 - grigio chiaro

RAL 5010: blu

RAL 7035 - grigio chiaro

RAL 3004: rosso porpora

RAL 7016 - grigio antracite

Configurazione della postazione

Piattello girevole



- Piastra di acciaio inox con rivestimento in gomma millerighe
- Versione ESD: strato di gomma conduttiva e cavo di messa a terra
- Portata: 180 kg
- Versione con bloccaggio tramite perno d'arresto a passi di 45°, scorrimento libero possibile

Dimensioni Ø x H [mm]	380 x 20				500 x 20			
	No		Sì		No		Sì	
ESD	No		Sì		No		Sì	
Versione	Senza dispositivo di blocco	Con dispositivo di blocco	Senza dispositivo di blocco	Con dispositivo di blocco	Senza dispositivo di blocco	Con dispositivo di blocco	Senza dispositivo di blocco	Con dispositivo di blocco
Codice art.	08010036.96	08010035.96	08010056.20	08010055.20	08010034.96	08010009.96	08010054.20	08010053.20

Piattello girevole con comando a pedale

Dimensioni Ø x H [mm]	380 x 20		500 x 20		380 x 155	500 x 155
	Sì	No	Sì	No	-	
Codice art.	08010110.20	08010110.96	08010111.20	08010111.96	08010112.19	08010113.19

Configurazione della postazione

Sedie industriali



- Regolazione altezza sedile mediante ammortizzatore pneumatico
- Inclinazione e profondità del sedile regolabili, bordo anteriore sedile smussato per ridurre la pressione
- Schienale con funzione di contatto permanente, altezza e inclinazione regolabili, larghezza schienale ridotta nella parte superiore per migliorare la libertà di movimento
- Elementi imbottiti del sedile e dello schienale adattati in modo ottimale all'anatomia del corpo, con rivestimento in stoffa resistente e traspirante, intercambiabile
- Telaio a cinque piedi, a scelta con piedi antiscivolo o ruote
- Versione con campo di regolazione in altezza più ampio, incluso dispositivo di salita regolabile in altezza e ribaltabile
- Versione ESD con rivestimento in stoffa conduttiva, parti in materiale sintetico nero a bassa conduttività e ruote conduttive girevoli
- Colore: Piede a razze in alluminio nero, elementi in materiale sintetico grigio basalto, tessuto antracite

Versione	Ruote		Piedi / con dispositivo di salita		Piedi	
Campo di regolazione in altezza [mm]	450-620		590-870		450-620	
ESD	No	Si	No	Si	No	Si
Codice art.	88601062.90	88601065.90	88601064.90	88601067.90	88601063.90	88601066.90

Configurazione della postazione

Sedie industriali



- Schienale di forma ergonomica con supporto integrato per alleviare le vertebre lombari
- L'altezza dello schienale si può regolare comodamente e facilmente stando seduti
- Comodo sedile con bordi anteriori arrotondati
- Imbottitura in espanso integrale (PU) per rendere più morbido il sedile, massimizzare la resistenza e facilitare la pulizia
- Regolazione libera dell'altezza del sedile da 440 a 620 mm mediante ammortizzatore pneumatico di sicurezza copertura di protezione
- Robusto piede di sicurezza a croce a 5 stelle
- Colore: nero



Versione	Con ruote in coppia frenati	Con piedi in materiale sintetico antiscivolo
Altezza [mm]	440-620	440-620
Codice art.	88601058.90V	88601059.90V



Configurazione della postazione

Sgabello



- Regolazione seduta mediante ammortizzatore pneumatico con copertura di protezione
- Regolazione inclinazione sedile +/- 9°
- Poggiaschiena rialzato per consentire una seduta diritta ed ergonomica
- Sedile in PU espanso elastico, imbottito, con sagoma ergonomica, robusto e facile da pulire
- Robusto piede di sicurezza a 5 razze, diametro 630 mm
- Colore: nero



Versione	Con guide antiscivolo
Altezza [mm]	570-820
Codice art.	88601060.90V

Sgabello girevole



- Regolazione seduta mediante ammortizzatore pneumatico con copertura di protezione
- Sedile in PU espanso elastico, imbottito, robusto e facile da pulire
- Robusto piede di sicurezza a 5 razze, diametro 630 mm
- Colore: nero



Versione	Con guide antiscivolo
Altezza [mm]	400-600
Codice art.	88601061.90V

Configurazione della postazione

Poggiapiedi

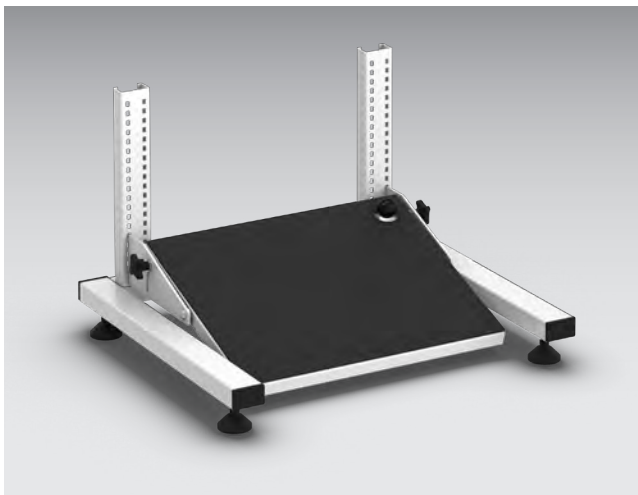

- Poggiapiedi ergonomico 445 x 350 mm (LxP)
- Regolazione libera dell'inclinazione con leva a pedale da 0° a 20°
- Regolabile in altezza di 210 mm a passi di 15 mm
- Conforme ai requisiti secondo la norma DIN 4556
- Campo di regolazione superficie di appoggio 50-260 mm dal pavimento
- Con rivestimento antiscivolo in gomma millerighe
- Versione libera con 4 piedi di supporto regolabili per compensare le irregolarità del pavimento
- Versione agganciabile con due barre per l'aggancio nella traversa della tavola
- Colore: parti metalliche grigio chiaro (RAL 7035), gomma millerighe nera
- Versione ESD con rivestimento conduttivo in gomma millerighe, piedi conduttivi regolabili (versione libera) e cavo di morsetto (versione agganciabile)

Versione	Libera	
ESD	No	Sì
Codice art.	41402004.16	41402004.20

Tappetini per postazioni di lavoro



- Tappeto ergonomico per tutti i posti di lavoro in piedi
- Antiscivolo anche con superficie sporca
- I rilievi di grosse dimensioni attivano la muscolatura grazie ai movimenti di compensazione intuitivi
- Pericolo di inciampamento ridotto grazie ai bordi esterni smussati
- Massima stabilità
- Facile da pulire con i comuni detergenti disponibili in commercio
- L'elevato peso riduce lo scivolamento del tappeto non fissato
- Materiale: 20 mm SBR (miscela di gomma)
- Colore: nero

Modello	Set di base composto da 2 tappeti	Tappetino aggiuntivo
Dimensioni L x P [mm]	2000 x 1350	1000 x 1350
Codice art.	41010140.90V	41010141.90V

Configurazione della postazione



bottBox

bottBox, la vaschetta per montaggi e logisitica





Coperchio ribaltabile trasparente

- Contro lo sporco nel contenuto e per la sicurezza nell'impiego in mobilità



Finestrella di controllo trasparente

- Grazie alla finestrella di controllo opzionale trasparente il box per minuteria diventa un box di stoccaggio con volume di carico utile massimo



Dosatore

- Finestrella di controllo utilizzabile anche come dosatore, con accesso ergonomico dal settore frontale e volume max. utile nel settore posteriore



Opzioni

- Separazione sicura del contenuto del box tramite fissaggio affidabile delle pareti divisorie
- Possibilità d'inserimento delle schede di stoccaggio e kanban in formato biglietto da visita sul retro



Barre con etichette

- Possibilità di codifica a colori mediante barre di diverso colore



7 grandezze diverse

- Numerose possibilità d'impiego grazie alle 7 grandezze disponibili
- Flessibilità grazie alle dimensioni intelligenti del sistema: 2 box stretti si possono sostituire con un box largo
- Versioni ESD disponibili come optional

bottBox con finestra



- Colore: grigio antracite (RAL 7016)
- Clip con etichetta
- Finestra di controllo



Modello	M1	M2	M2X	M3	M3X	M4	M4X
Dimensioni L x P x A [mm]	130 x 100 x 65	130 x 198 x 90	130 x 227 x 165	130 x 298 x 165	130 x 339 x 165	130 x 398 x 165	130 x 451 x 165
Peso netto Kg	4.51	7.52	8.16	10.42	5.64	7.16	7.20
Conf.	48	36	24	24	12	12	12
Codice art.	13022053.19	13022054.19	13022173.19	13022055.19	13022174.19	13022057.19	13022176.19



Modello	L2X	L3	L3X	L4	L4X	L5
Dimensioni L x P x A [mm]	264 x 227 x 165	264 x 298 x 165	264 x 339 x 165	264 x 398 x 165	264 x 451 x 165	264 x 498 x 165
Peso netto Kg	5.64	7.99	4.26	4.72	5.28	5.76
Conf.	12	12	6	6	6	6
Codice art.	13022199.19	13022056.19	13022175.19	13022058.19	13022177.19	13022060.19



bottBox senza finestra



- Colore: grigio antracite (RAL 7016) / Colore ESD: nero
- Clip descrizione



Modello	M1	M2	M2X	M3	M3X	M4	M4X
Dimensioni L x P x A [mm]	130 x 100 x 65	130 x 198 x 90	130 x 227 x 165	130 x 298 x 165	130 x 339 x 165	130 x 398 x 165	130 x 451 x 165
Peso netto Kg	4.03	7.16	7.68	9.65	5.40	6.36	6.84
Conf.	48	36	24	24	12	12	12
Codice art.	13022045.19	13022046.19	13022163.19	13022047.19	13022164.19	13022049.19	13022166.19



Modello	L2X	L3	L3X	L4	L4X	L5
Dimensioni L x P x A [mm]	264 x 227 x 165	264 x 298 x 165	264 x 339 x 165	264 x 398 x 165	264 x 451 x 165	264 x 498 x 165
Peso netto Kg	6.48	7.19	3.96	4.32	4.98	5.36
Conf.	12	12	6	6	6	6
Codice art.	13022196.19	13022048.19	13022165.19	13022050.19	13022167.19	13022052.19

bottBox senza finestra ESD



- Colore: grigio antracite (RAL 7016) / Colore ESD: nero
- Clip descrizione



Modello	M1	M2	M3
Dimensioni L x P x A [mm]	130 x 100 x 65	130 x 198 x 90	130 x 298 x 165
Peso netto Kg	4.51	8.06	10.85
Conf.	48	36	24
Codice art. ESD	13022045.72	13022046.72	13022047.72

Divisori bottBox

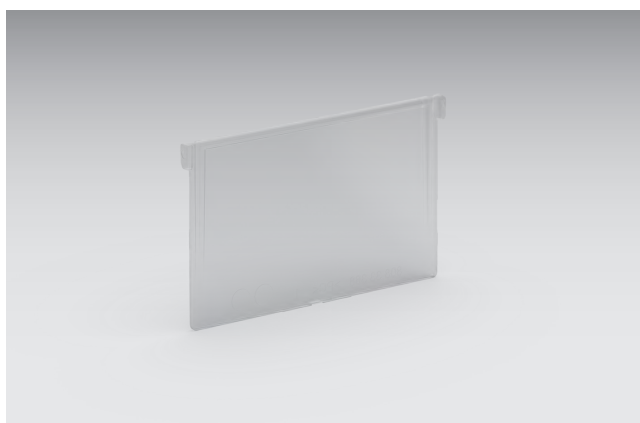

- Colore: trasparente
- Materiale: PC (policarbonato)

Abbinato al bottBox	M2	M2X, M3, M3X, M4, M4X	L3, L3X, L4, L4X, L5
Dimensioni L x P x A [mm]	118 x 6 x 68	118 x 6 x 143	252 x 6 x 143
Peso netto Kg	0.07	0.28	0.70
Conf.	6	6	6
Codice art.	13022031	13022032	13022033



Finestra bottBox

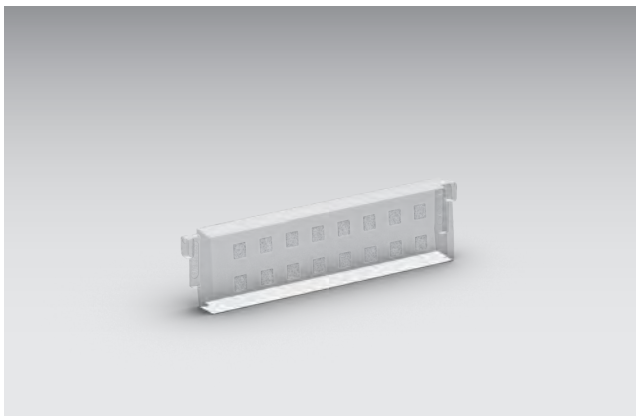

- La finestrella di controllo si può utilizzare anche come dosatore
- Colore: trasparente / Materiale: PC (policarbonato)

Abbinato al bottBox	M1, M2	M2X, M3, M3X, M4, M4X	L2X, L3, L3X, L4, L4X, L5
Dimensioni L x P x A [mm]	118 x 12 x 27	118 x 12 x 88	252 x 12 x 88
Peso netto Kg	0.06	0.19	0.40
Conf.	6	6	6
Codice art.	13022028	13022029	13022030

Coperchio ribaltabile bottBox



- Per chiudere i bottBox
- Materiale: PC (policarbonato)/colore: trasparente

Abbinato al bottBox	M2	M3
Dimensioni L x P x A [mm]	117 x 192 x 4	117 x 276 x 4
Peso netto Kg	0.36	0.54
Conf.	6	6
Codice art.	13022184	13022185

Coperchio ribaltabile bottBox



- Per chiudere i bottBox
- Materiale: PC (policarbonato)/colore: trasparente

Abbinato al bottBox	L3	L4	L5
Dimensioni L x P x A [mm]	253 x 274 x 4	253 x 374 x 4	253 x 474 x 4
Peso netto Kg	1.27	1.70	2.12
Conf.	6	6	6
Codice art.	13022034	13022035	13022036

Set etichette bottBox



- Conf. 36 (18 x 103mm, 18 x 236mm)
- Modelli di stile per fogli di carta per diciture gratuite scaricabili da www.bott.de/downloads

Peso netto Kg	0.06
Codice art.	61020003



Clip descrizione bottBox

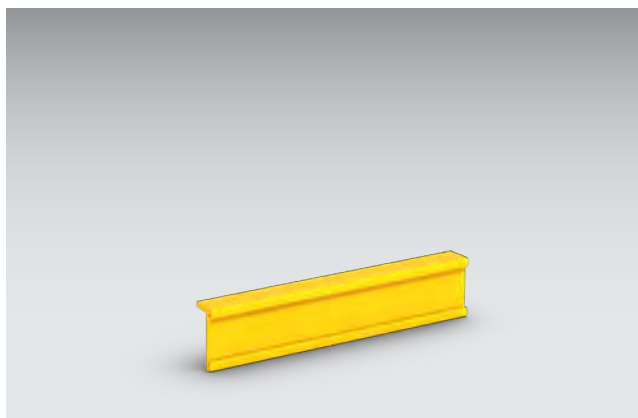

■ 36 pezzi di ogni colore



Abbinato al bottBox	M1, M2, M2X, M3, M3X, M4, M4X	M1, M2, M2X, M3, M3X, M4, M4X	M1, M2, M2X, M3, M3X, M4, M4X	L3, L3X, L4, L4X, L5	L3, L3X, L4, L4X, L5	L3, L3X, L4, L4X, L5
Colore RAL	RAL 1023	RAL 5010	RAL 3001	RAL 1023	RAL 5010	RAL 3001
Colore	Giallo traffico	Blu genziana	Rosso segnaletica	Giallo traffico	Blu genziana	Rosso segnaletica
Dimensioni L x P x A [mm]	103 x 11 x 20	103 x 11 x 20	103 x 11 x 20	237 x 11 x 20	237 x 11 x 20	237 x 11 x 20
Peso netto Kg	0.14	0.14	0.14	0.36	0.36	0.36
Conf.	36	36	36	36	36	36
Codice art.	13022024.12	13022024.11	13022024.04	13022026.12	13022026.11	13022026.04

Clip descrizione bottBox

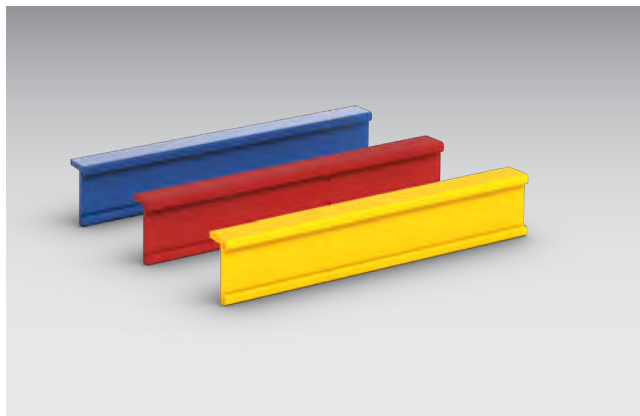

- 12 pezzi/per colore/possibilità di codifica a colori
- Set composto da tutti e 3 i colori



Abbinato al bottBox	M1, M2, M2X, M3, M3X, M4, M4X	L3, L3X, L4, L4X, L5
Colore RAL	1023/5010/3001	1023/5010/3001
Colore	Misto	Misto
Dimensioni L x P x A [mm]	103 x 11 x 20	237 x 11 x 20
Peso netto Kg	0.14	0.36
Conf.	36	36
Codice art.	13022025	13022027



Box di alluminio

Box di alluminio



- Portata: 35 kg per maniglia
- Maniglie di grosse dimensioni
- Chiusura ribaltabile per applicarvi i lucchetti
- Coperchio con angoli antiurto e di impilaggio
- Coperchio con profilo di gomma interno
- Adatto per pallet europei



Peso [kg]	4.28	5.04	5.80	7.70	9.12
Confezione	1	1	1	1	1
Codice art.	02501001	02501002	02501003	02501004	02501005



Eurobox



- Contenitore compatibile con le dimensioni standard dei palletteuropei
- Per qualsiasi fabbisogno in magazzino, nella produzione e nel trasporto
- Le pareti diritte offrono la massima capacità possibile e un'eccezionale resistenza
- Coperchi disponibili come optional
- Resistenti contro numerosi acidi e soluzioni alcaline
- Resistenti alle temperature da -20 °C a +60 °C, per breve tempo anche fino a +90 °C
- Materiale: polipropilene
- Colore: grigio antracite



Larghezza [mm]	200	400	400	400	400
Profondità [mm]	300	300	300	300	300
Altezza [mm]	120	120	175	235	320
Peso netto Kg	0.42	0.69	0.95	1.15	1.59
Conf.	1	1	1	1	1
Codice art.	62510019.19V	62510013.19V	62510020.19V	62510014.19V	62510015.19V



Larghezza [mm]	600	600	600	600	1200
Profondità [mm]	400	400	400	400	400
Altezza [mm]	120	175	220	320	171
Peso netto Kg	1.17	1.46	1.67	2.52	3.60
Conf.	1	1	1	1	1
Codice art.	62510016.19V	62510021.19V	62510017.19V	62510018.19V	62510036.19V



Copertura per Eurobox



Larghezza [mm]	600	400
Profondità [mm]	400	300
Altezza [mm]	27	27
Peso netto Kg	2.28	1.17
Conf.	3	3
Codice art.	12204065	12204064



Valigette di sistema

Contesti lavorativi collegati

Integrazione perfetta nei
sistemi bott

Standard di mercato



Systainer³ assicura il necessario collegamento

Nella pratica e robusta valigetta organizzata potete riporre in modo ordinato attrezzi e materiale di consumo. Gli armadi del sistema cubico sono dotati di supporti che permettono la sistemazione sicura di Systainer³ e la facile estrazione in caso di utilizzo.

Altrettanto sicuri e pratici sono i Systainer³ integrati nell'allestimento per veicoli commerciali bott vario3. Systainer³ permette di trasportare in modo confortevole e sicuro qualsiasi attrezzatura: dall'officina al furgone e dal furgone al luogo di intervento.

Systainer³ è uno standard di mercato altamente diffuso. Festool, Tanos e bott hanno collaborato allo sviluppo di questa soluzione per la mobilità per poter offrire la valigetta di servizio perfetta.

Queste valigette sono impilabili e componibili. Systainer³ offre inoltre la possibilità di contrassegnare il contenuto sulla parte anteriore tramite apposite etichette nel formato biglietto da visita.

Gamma di servizi

Valigette di sistema



Un sistema, uno standard

- Soluzioni ottimali per tutte le applicazioni grazie ad una vasta gamma di prodotti ed accessori completi.
- Semplice integrazione negli allestimenti per veicoli commerciali bott vario3 e negli allestimenti per officine bott grazie alla guida laterale integrata.
- Lavoro efficiente grazie alla conservazione ordinata e sempre a vista di utensili, minuteria e materiali di consumo.

- Massima mobilità in cantiere e in azienda.
- Tutte le valigette della misura M sono ottimizzate per la profondità 478-4 di bott vario3, le valigette della misura L per la profondità 590-5 di bott vario3.
- Perfette in combinazione con il piattello estraibile per valigette bott vario3. L'estrazione totale consente un accesso efficiente al contenuto della valigetta, senza doverla togliere dal piattello.

Gamma di servizi



Systainer³

- Valigetta pratica e robusta per il deposito ed il trasporto sicuro e ordinato di minuteria e materiali di consumo
- T-Loc elemento di comando centrale: chiusura, apertura e abbinamento di più valigette con un solo movimento
- Possibilità di applicare etichette di riconoscimento, grazie a 2 appositi scomparti frontali per schede a innesto nel formato standard carta di credito
- Impilabile e collegabile con tutti gli altri prodotti Systainer
- Portata (semplice): 20 kg
- Portata (abbinata ad altro Systainer): 40 kg
- Materiale: ABS

Systainer³ Organizer

- Il coperchio trasparente consente di vedere il contenuto e minimizza il tempo necessario per la ricerca
- T-Loc quale elemento di comando centrale: chiusura, apertura e accoppiamento con un solo giro
- Possibilità di contrassegno grazie a 2 scomparti per schede a innesto sul frontale nel formato standard delle carte assegni
- Impilabile e collegabile con molti altri prodotti Systainer
- Portata: 20 kg

bott varioCase

- Pregiata valigetta di servizio di alluminio o in robusta lamiera di acciaio
- Impiego versatile grazie agli accessori dedicati
- Sicurezza grazie al bloccaggio automatico alla chiusura del coperchio
- Portata: 20 kg

Gamma di servizi

Valigette di sistema



Valigette di sistema Systainer³ M

Valigetta vuota Systainer³ M per l'equipaggiamento individuale



- Valigetta di sistema pratica e robusta per il deposito e il trasporto sicuro e ordinato di attrezzi, utensili, minuteria e materiali di consumo
- Semplice integrazione negli allestimenti per veicoli commerciali bott vario3 e negli allestimenti per officine bott grazie alle sedi laterali per le guide
- T-LOC quale elemento di comando centrale: chiusura, apertura e accoppiamento con un solo giro
- Possibilità di contrassegno grazie a 2 scomparti per schede a innesto sul frontale nel formato standard dei biglietti da visita
- Impilabile e collegabile con tutti gli altri prodotti Systainer
- Portata (semplice): 20 kg
- Portata (in condizioni accoppiate): 40 kg
- Materiale: ABS



Descrizione	Systainer ³ M 112	Systainer ³ M 137	Systainer ³ M 187
Modello	Maniglia	Maniglia	Maniglia
Assortimento	vuoto	vuoto	vuoto
Dimensioni L x P x A [mm]	396 x 296 x 112	396 x 296 x 137	396 x 296 x 187
Peso netto Kg	1.46	1.56	1.72
Codice art.	72520003.19V	72520004.19V	72520005.19V



Descrizione	Systainer ³ M 237	Systainer ³ M 337	Systainer ³ M 437
Modello	Aiuto per l'estrazione	Aiuto per l'estrazione	Aiuto per l'estrazione
Assortimento	vuoto	vuoto	vuoto
Dimensioni L x P x A [mm]	396 x 296 x 237	396 x 296 x 337	396 x 296 x 437
Peso netto Kg	1.96	2.46	2.98
Codice art.	72520006.19V	72520007.19V	72520008.19V

Valigette di sistema Systainer³ M

Systainer³ M 112 con inserto universale



- Valigetta di sistema pratica e robusta per il deposito e il trasporto sicuro e ordinato di minuteria e materiali di consumo
- Munita di inserto universale con 10 scomparti di misure diverse e inserto per coperchio
- Semplice integrazione negli allestimenti per veicoli commerciali bott vario3 e negli allestimenti per officine bott grazie alle sedi laterali per le guide
- T-LOC quale elemento di comando centrale: chiusura, apertura e accoppiamento con un solo giro
- Possibilità di contrassegno grazie a 2 scomparti per schede a innesto sul frontale nel formato standard dei biglietti da visita
- Impilabile e collegabile con tutti gli altri prodotti Systainer
- Portata (semplice): 20 kg
- Portata (in condizioni accoppiate): 40 kg
- Materiale: ABS

Descrizione	Systainer ³ M 112
Modello	Maniglia
Assortimento	Inserto universale con 10 scomparti
Dimensioni L x P x A [mm]	396 x 296 x 112
Peso netto Kg	1.70
Codice art.	72520027.19V



Valigette di sistema Systainer³ M

Systainer³ M con set di divisori per ripiani



- valigetta di sistema pratica e robusta per il deposito e il trasporto sicuri e ordinati di utensili, minuteria e materiali di consumo
- munita di set di divisori per ripiani per la suddivisione interna della valigetta in un massimo di 6 scomparti della stessa misura
- semplice integrazione negli allestimenti per veicoli commerciali bott vario3 e negli allestimenti per officine bott grazie alle sedi laterali per le guide
- T-LOC quale elemento di comando centrale: chiusura, apertura e accoppiamento con un solo giro
- Possibilità di contrassegno grazie a 2 scomparti per schede a innesto sul frontale nel formato standard delle carte di credito
- impilabile e collegabile con tutti gli altri prodotti Systainer
- Portata (semplice): 20 kg
- Portata (in condizioni accoppiate): 40 kg
- Materiale: ABS



Descrizione	Systainer ³ M 112	Systainer ³ M 137	Systainer ³ M 187
Modello	Maniglia	Maniglia	Maniglia
Assortimento	Set di divisori per ripiani Inserire il coperchio	Set di divisori per ripiani Inserire il coperchio	Set di divisori per ripiani Inserire il coperchio
Dimensioni L x P x A [mm]	396 x 296 x 112	396 x 296 x 137	396 x 296 x 187
Peso netto Kg	1.40	1.55	1.65
Codice art.	72520052.19V	72520053.19V	72520054.19V



Descrizione	Systainer ³ M 237	Systainer ³ M 337	Systainer ³ M 437
Modello	Aiuto per l'estrazione	Aiuto per l'estrazione	Aiuto per l'estrazione
Assortimento	Set di divisori per ripiani	Set di divisori per ripiani	Set di divisori per ripiani
Dimensioni L x P x A [mm]	396 x 296 x 237	396 x 296 x 337	396 x 296 x 437
Peso netto Kg	2.00	2.30	2.90
Codice art.	72520047.19V	72520048.19V	72520049.19V

Valigette di sistema Systainer³ M

Systainer³ M 187 con vaschette



- valigetta di sistema pratica e robusta per il deposito e il trasporto sicuri e ordinati di minuteria e materiali di consumo
- munito di 2 vassoi con scomparti estraibili con vaschette per minuteria
- incl. inserto per coperchio EPP
- semplice integrazione negli allestimenti per veicoli commerciali bott vario3 e negli allestimenti per officine bott grazie alle sedi laterali per le guide
- T-LOC quale elemento di comando centrale: chiusura, apertura e accoppiamento con un solo giro
- Possibilità di contrassegno grazie a 2 scomparti per schede a innesto sul frontale nel formato standard delle carte di credito
- impilabile e collegabile con tutti gli altri prodotti Systainer
- Portata (semplice): 20 kg
- Portata (in condizioni accoppiate): 40 kg
- Materiale valigetta: ABS
- Materiale vassoio con scomparti: alluminio con verniciatura a polveri epossidiche



Descrizione	Systainer ³ M 187	Systainer ³ M 187	Systainer ³ M 187
Modello	Maniglia	Maniglia	Maniglia
Assortimento	18 vaschette	25 vaschette	32 vaschette
Dimensioni L x P x A [mm]	396 x 296 x 187	396 x 296 x 187	396 x 296 x 187
Peso netto Kg	3.58	3.66	3.78
Codice art.	72520050.19V	72520058.19V	72520059.19V



Valigette di sistema Systainer³ M

Systainer³ M con inserto raster



- Valigetta di sistema pratica e robusta per il deposito e il trasportosicuro e ordinato di utensili, minuteria e materiali di consumo
- Munita di fondo imbottito, inserti raster (passo di 25 mm) e coperchio imbottito per la realizzazione di inserti individuali
- semplice integrazione negli allestimenti per veicoli commerciali bottvario3 e negli allestimenti per officine bott grazie alle sedi lateraliper le guide
- T-LOC quale elemento di comando centrale: chiusura, apertura e accoppiamento con un solo giro
- Possibilità di contrassegno grazie a 2 scomparti per schede a innesto sul frontale nel formato standard dei biglietti da visita
- Impilabile e collegabile con tutti gli altri prodotti Systainer
- Portata (semplice): 20 kg
- Portata (in condizioni accoppiate): 40 kg
- Materiale: ABS



Descrizione	Systainer ³ M 112	Systainer ³ M 137	Systainer ³ M 187
Modello	Maniglia	Maniglia	Maniglia
Assortimento	1x fondo imbottito 1x inserto raster 1x coperchio imbottito	1x fondo imbottito 1x inserti raster 1x coperchio imbottito	1x fondo imbottito 3x inserti raster 1x coperchio imbottito
Dimensioni L x P x A [mm]	396 x 296 x 112	396 x 296 x 137	396 x 296 x 187
Peso netto Kg	1.50	1.60	1.70
Codice art.	72520038.19V	72520039.19V	72520040.19V



Descrizione	Systainer ³ M 237	Systainer ³ M 337	Systainer ³ M 437
Modello	Aiuto per l'estrazione	Aiuto per l'estrazione	Aiuto per l'estrazione
Assortimento	1x fondo imbottito 5x inserti raster 1x coperchio imbottito	1x fondo imbottito 5x inserti raster 1x coperchio imbottito	1x fondo imbottito 5x inserti raster 1x coperchio imbottito
Dimensioni L x P x A [mm]	396 x 296 x 237	396 x 296 x 337	396 x 296 x 437
Peso netto Kg	2.00	2.30	2.90
Codice art.	72520041.19V	72520042.19V	72520043.19V

Valigette di sistema Systainer[®] M



Valigette di sistema

Opzioni



Valigette di sistema Systainer³ M

Systainer³ M con inserto per bombolette



- Valigetta di sistema pratica e robusta per il deposito e il trasporto sicuro e ordinato delle bombolette spray
- Munita di inserto per bombolette in EPP, per 14 bombolette con diametro max. di 69 mm
- Semplice integrazione negli allestimenti per veicoli commerciali bott vario3 e negli allestimenti per officine bott grazie alle sedi laterali per le guide
- T-LOC quale elemento di comando centrale: chiusura, apertura e accoppiamento con un solo giro
- Possibilità di contrassegno grazie a 2 scomparti per schede a innesto sul frontale nel formato standard dei biglietti da visita
- Impilabile e collegabile con tutti gli altri prodotti Systainer
- Portata (semplice): 20 kg
- Portata (in condizioni accoppiate): 40 kg
- Materiale: ABS



Descrizione	Systainer ³ M 337	Systainer ³ M 437
Modello	Aiuto per l'estrazione	Aiuto per l'estrazione
Assortimento	Inserto per bombolette	Inserto per bombolette
Dimensioni L x P x A [mm]	396 x 296 x 337	396 x 296 x 437
Peso netto Kg	2.71	3.23
Codice art.	72520029.19V	72520030.19V

Valigette di sistema Systainer³ M

Systainer³ M con inserto per cartucce



- Valigetta di sistema pratica e robusta per il deposito e il trasporto sicuro e ordinato delle cartucce
- Munita di inserto per cartucce in EPP, per 22 cartucce con diametro max. di 51 mm e 15 beccucci per cartucce
- Semplice integrazione negli allestimenti per veicoli commerciali bott vario3 e negli allestimenti per officine bott grazie alle sedi laterali per le guide
- T-LOC quale elemento di comando centrale: chiusura, apertura e accoppiamento con un solo giro
- Possibilità di contrassegno grazie a 2 scomparti per schede a innesto sul frontale nel formato standard dei biglietti da visita
- Impilabile e collegabile con tutti gli altri prodotti Systainer
- Portata (semplice): 20 kg
- Portata (in condizioni accoppiate): 40 kg
- Materiale: ABS



Descrizione	Systainer ³ M 337	Systainer ³ M 437
Modello	Aiuto per l'estrazione	Aiuto per l'estrazione
Assortimento	Inserto per cartucce	Inserto per cartucce
Dimensioni L x P x A [mm]	396 x 296 x 337	396 x 296 x 437
Peso netto Kg	2.35	2.95
Codice art.	72520031.19V	72520032.19V



Valigette di sistema Systainer³ M

Systainer³ M con telaio di sospensione



- valigetta di sistema pratica e robusta per il deposito e il trasporto sicuri e ordinati delle cartelle sospese
- munita di telaio di sospensione per i raccoglitori e le cartelle sospese a norma DIN 821
- incl. borsa per articoli per ufficio
- semplice integrazione negli allestimenti per veicoli commerciali bott vario3 e negli allestimenti per officine bott grazie alle sedi laterali per le guide
- T-LOC quale elemento di comando centrale: chiusura, apertura e accoppiamento con un solo giro
- Possibilità di contrassegno grazie a 2 scomparti per schede a innesto sul frontale nel formato standard delle carte assegni
- impilabile e collegabile con tutti gli altri prodotti Systainer
- Portata (semplice): 20 kg
- Portata (in condizioni accoppiate): 40 kg
- Materiale: ABS

Descrizione	Systainer ³ M 337
Modello	Aiuto per l'estrazione
Assortimento	Telaio di sospensione + Tasca sul coperchio
Dimensioni L x P x A [mm]	396 x 296 x 337
Peso netto Kg	2.91
Codice art.	72520036.19V

Valigette di sistema Systainer³ L

Valigetta vuota Systainer³ L per l'equipaggiamento individuale



- Valigetta di sistema pratica e robusta per il deposito e il trasporto sicuro e ordinato di attrezzi, utensili, minuteria e materiali di consumo
- Semplice integrazione negli allestimenti per veicoli commerciali bott vario3 e negli allestimenti per officine bott grazie alle sedi laterali per le guide
- T-LOC quale elemento di comando centrale: chiusura, apertura e accoppiamento con un solo giro
- Possibilità di contrassegno grazie a 2 scomparti per schede a innesto sul frontale nel formato standard dei biglietti da visita
- Impilabile e collegabile con tutti gli altri prodotti Systainer
- Portata (semplice): 20 kg
- Portata (in condizioni accoppiate): 40 kg
- Materiale: ABS



Descrizione	Systainer ³ L 137	Systainer ³ L 187	Systainer ³ L 237
Modello	Maniglia	Maniglia	Aiuto per l'estrazione
Assortimento	vuoto	vuoto	vuoto
Dimensioni L x P x A [mm]	508 x 296 x 137	508 x 296 x 187	508 x 296 x 237
Peso netto Kg	2.06	2.26	2.54
Codice art.	72520009.19V	72520010.19V	72520011.19V



Valigette di sistema Systainer³ LSystainer³ L 137 con inserto universale

- Valigetta di sistema pratica e robusta per il deposito e il trasporto sicuro e ordinato di minuteria e materiali di consumo
- Munita di inserto universale con 6 scomparti di misure diverse e inserto per coperchio
- Semplice integrazione negli allestimenti per veicoli commerciali bott vario3 e negli allestimenti per officine bott grazie alle sedi laterali per le guide
- T-LOC quale elemento di comando centrale: chiusura, apertura e accoppiamento con un solo giro
- Possibilità di contrassegno grazie a 2 scomparti per schede a innesto sul frontale nel formato standard dei biglietti da visita
- Impilabile e collegabile con molti altri prodotti Systainer
- Portata (semplice): 20 kg
- Portata (in condizioni accoppiate): 40 kg
- Materiale: ABS

Descrizione	Systainer ³ L 137
Modello	Maniglia
Assortimento	Inserto universale con 6 scomparti
Dimensioni L x P x A [mm]	508 x 296 x 137
Peso netto Kg	2.00
Codice art.	72520028.19V

Valigette di sistema Systainer³ L

Systainer³ L con set di divisori per ripiani



- valigetta di sistema pratica e robusta per il deposito e il trasporto sicuri e ordinati di utensili, minuteria e materiali di consumo
- munita di set di divisori per ripiani per la suddivisione interna della valigetta in un massimo di 6 scomparti della stessa misura
- semplice integrazione negli allestimenti per veicoli commerciali bott vario3 e negli allestimenti per officine bott grazie alle sedi laterali per le guide
- T-LOC quale elemento di comando centrale: chiusura, apertura e accoppiamento con un solo giro
- Possibilità di contrassegno grazie a 2 scomparti per schede a innesto sul frontale nel formato standard delle carte di credito
- impilabile e collegabile con molti altri prodotti Systainer
- Portata (semplice): 20 kg
- Portata (in condizioni accoppiate): 40 kg
- Materiale: ABS



Descrizione	Systainer ³ L 137	Systainer ³ L 187	Systainer ³ L 237
Modello	Maniglia	Maniglia	Aiuto per l'estrazione
Assortimento	Set di divisori per ripiani Inserire il coperchio	Set di divisori per ripiani Inserire il coperchio	Set di divisori per ripiani
Dimensioni L x P x A [mm]	508 x 296 x 137	508 x 296 x 187	508 x 296 x 237
Peso netto Kg	1.75	2.00	2.20
Codice art.	72520055.19V	72520056.19V	72520057.19V



Valigette di sistema Systainer³ L

Systainer³ L 187 con vaschette



- valigetta di sistema pratica e robusta per il deposito e il trasporto sicuri e ordinati di minuteria e materiali di consumo
- munito di 2 vassoi con scomparti estraibili con vaschette per minuteria
- incl. inserto per coperchio EPP
- semplice integrazione negli allestimenti per veicoli commerciali bott vario3 e negli allestimenti per officine bott grazie alle sedi laterali per le guide
- T-LOC quale elemento di comando centrale: chiusura, apertura e accoppiamento con un solo giro
- Possibilità di contrassegno grazie a 2 scomparti per schede a innesto sul frontale nel formato standard delle carte di credito
- impilabile e collegabile con molti altri prodotti Systainer
- Portata (semplice): 20 kg
- Portata (in condizioni accoppiate): 40 kg
- Materiale valigetta: ABS
- Materiale vassoio con scomparti: alluminio con verniciatura a polveri epossidiche



Descrizione	Systainer ³ L 187	Systainer ³ L 187	Systainer ³ L 187
Modello	Maniglia	Maniglia	Maniglia
Assortimento	20 vaschette	29 vaschette	38 vaschette
Dimensioni L x P x A [mm]	508 x 296 x 187	508 x 296 x 187	508 x 296 x 187
Peso netto Kg	4.58	4.70	4.84
Codice art.	72520051.19V	72520060.19V	72520061.19V

Valigette di sistema Systainer³ L

Systainer³ L con inserto raster



- Valigetta di sistema pratica e robusta per il deposito e il trasporto sicuro e ordinato di utensili, minuteria e materiali di consumo
- Munita di fondo imbottito, inserti raster (passo di 25 mm) e coperchio imbottito per la realizzazione di inserti individuali
- Semplice integrazione negli allestimenti per veicoli commerciali bott vario3 e negli allestimenti per officine bott grazie alle sedi laterali per le guide
- T-LOC quale elemento di comando centrale: chiusura, apertura e accoppiamento con un solo giro
- Possibilità di contrassegno grazie a 2 scomparti per schede a innesto sul frontale nel formato standard dei biglietti da visita
- Impilabile e collegabile con molti altri prodotti Systainer
- Portata (semplice): 20 kg
- Portata (in condizioni accoppiate): 40 kg
- Materiale: ABS



Descrizione	Systainer ³ L 137	Systainer ³ L 187	Systainer ³ L 237
Modello	Maniglia	Maniglia	Aiuto per l'estrazione
Assortimento	1x fondo imbottito 1x inserti raster 1x coperchio imbottito	1x fondo imbottito 3x inserti raster 1x coperchio imbottito	1x fondo imbottito 5x inserti raster 1x coperchio imbottito
Dimensioni L x P x A [mm]	508 x 296 x 137	508 x 296 x 187	508 x 296 x 237
Peso netto Kg	1.85	2.05	3.24
Codice art.	72520044.19V	72520045.19V	72520046.19V



Valigette di sistema Systainer³ L

Systainer³ L con inserto per utensili



- valigetta di sistema pratica e robusta per il deposito e il trasporto sicuri e ordinati degli utensili
- munita di inserto per utensili e inserto per coperchio / borsa
- per trovare rapidamente l'attrezzo necessario grazie all'organizzazione sempre a vista degli utensili necessari
- semplice integrazione negli allestimenti per veicoli commerciali bott vario3 e negli allestimenti per officine bott grazie alle sedi laterali per le guide
- T-LOC quale elemento di comando centrale: chiusura, apertura e accoppiamento con un solo giro
- Possibilità di contrassegno grazie a 2 scomparti per schede a innesto sul frontale nel formato standard delle carte di credito
- impilabile e collegabile con molti altri prodotti Systainer
- Portata (semplice): 20 kg
- Portata (in condizioni accoppiate): 40 kg
- Materiale: ABS



Descrizione	Systainer ³ L 187	Systainer ³ L 237
Modello	Maniglia	Aiuto per l'estrazione
Assortimento	Inserto per utensili e borsa	Inserto per utensili e borsa
Dimensioni L x P x A [mm]	508 x 296 x 187	508 x 296 x 237
Peso netto Kg	2.40	2.60
Codice art.	72520034.19V	72520035.19V

Valigette di sistema Systainer³ Organizer M + L

Valigetta vuota Systainer³ Organizer per l'equipaggiamento individuale



- Valigetta di sistema pratica e robusta per il deposito e il trasporto sicuro e ordinato di minuteria e materiali di consumo
- Il coperchio trasparente consente di vedere il contenuto e minimizza il tempo necessario per la ricerca
- Semplice integrazione negli allestimenti per veicoli commerciali bott vario3 e negli allestimenti per officine bott grazie alle sedi laterali per le guide
- T-LOC quale elemento di comando centrale: chiusura, apertura e accoppiamento con un solo giro
- Possibilità di contrassegno grazie a 2 scomparti per schede a innesto sul frontale nel formato standard dei biglietti da visita
- Impilabile e collegabile con molti altri prodotti Systainer
- Portata: 20 kg



Descrizione	Systainer ³ Organizer M 89	Systainer ³ Organizer L 89
Assortimento	vuoto	vuoto
Dimensioni L x P x A [mm]	396 x 296 x 89	508 x 296 x 89
Peso netto Kg	1.60	2.08
Codice art.	72520001.19V	72520002.19V



Valigette di sistema Systainer³ Organizer M + L

Systainer³ Organizer con vaschette per minuteria



- Valigetta di sistema pratica e robusta per il deposito e il trasporto sicuro e ordinato di minuteria e materiali di consumo
- Munita di vaschetta per minuteria
- Il coperchio trasparente consente di vedere il contenuto e minimizza il tempo necessario per la ricerca
- Semplice integrazione negli allestimenti per veicoli commerciali bott vario3 e negli allestimenti per officine bott grazie alle sedi laterali per le guide
- T-LOC quale elemento di comando centrale: chiusura, apertura e accoppiamento con un solo giro
- Possibilità di contrassegno grazie a 2 scomparti per schede a innesto sul frontale nel formato standard dei biglietti da visita
- Impilabile e collegabile con molti altri prodotti Systainer
- Portata: 20 kg



Descrizione	Systainer ³ Organizer M 89	Systainer ³ Organizer M 89	Systainer ³ Organizer M 89	Systainer ³ Organizer M 89
Assortimento	5 vaschette	12 vaschette	18 vaschette	28 vaschette
Dimensioni L x P x A [mm]	396 x 296 x 89	396 x 296 x 89	396 x 296 x 89	396 x 296 x 89
Peso netto Kg	1.98	2.05	2.39	2.51
Codice art.	72520092.19V	72520021.19V	72520022.19V	72520023.19V



Descrizione	Systainer ³ Organizer L 89	Systainer ³ Organizer L 89	Systainer ³ Organizer L 89	Systainer ³ Organizer L 89
Assortimento	7 vaschette	13 vaschette	20 vaschette	33 vaschette
Dimensioni L x P x A [mm]	508 x 296 x 89	508 x 296 x 89	508 x 296 x 89	508 x 296 x 89
Peso netto Kg	2.62	2.65	2.77	2.93
Codice art.	72520093.19V	72520024.19V	72520025.19V	72520026.19V

Valigette di sistema Systainer³ Organizer M + L

Systainer³ Organizer con set per diffusori e vaschetta per minuteria



- valigetta di sistema pratica e robusta per il deposito e il trasporto sicuro e ordinato di attrezzi, utensili, minuteria e materiali di consumo
- munita di inserto in spugna e vaschette per minuteria per la disposizione sicura e sempre a vista degli ugelli per bruciatori
- il coperchio trasparente consente di vedere il contenuto e minimizza il tempo necessario per la ricerca
- semplice integrazione negli allestimenti per veicoli commerciali bott vario3 e negli allestimenti per officine bott grazie alle sedi laterali per le guide
- T-LOC quale elemento di comando centrale: chiusura, apertura e accoppiamento con un solo giro
- possibilità di contrassegno grazie a 2 scomparti per schede a innesto sul frontale nel formato standard delle carte assegni
- impilabile e collegabile con molti altri prodotti Systainer
- portata: 20 kg



Descrizione	Systainer Organizer ³ M 89	Systainer Organizer ³ M 89	Systainer Organizer ³ L 89
Assortimento	inserto per 54 ugelli 2 scatole	inserto per 81 ugelli 4 scatole	inserto per 81 ugelli 2 scatole
Dimensioni L x P x A [mm]	396 x 296 x 89	396 x 296 x 89	508 x 296 x 89
Peso netto Kg	2.00	2.00	2.39
Codice art.	72520082.19V	72520083.19V	72520084.19V



Valigette di sistema Systainer³ ToolBox M + L

Systainer³ ToolBox



- Box pratico e robusto per il deposito e il trasporto sicuri e ordinati di macchine, utensili, minuteria e materiali di consumo
- Nessuna limitazione del volume di carico con un coperchio, quindi adatto anche per il trasporto di materiale ingombrante
- Semplice integrazione negli allestimenti per veicoli commerciali bott vario3 e negli allestimenti per officine bott grazie alle sedi laterali per le guide
- T-LOC quale elemento di comando centrale: chiusura, apertura e accoppiamento con un solo giro
- Possibilità di contrassegno grazie a 2 scomparti per schede a innesto sul frontale nel formato standard delle carte assegni
- Impilabile e collegabile con tutti gli altri prodotti Systainer
- Portata (semplice): 20 kg
- Portata (in condizioni accoppiate): 40 kg
- Materiale: ABS



Descrizione	Systainer ³ ToolBox M 137	Systainer ³ ToolBox M 187	Systainer ³ ToolBox M 237
Assortimento	vuoto	vuoto	vuoto
Dimensioni L x P x A [mm]	396 x 296 x 137	396 x 296 x 187	396 x 296 x 237
Peso netto Kg	1.30	1.56	1.70
Codice art.	72520063.19V	72520064.19V	72520065.19V



Descrizione	Systainer ³ ToolBox L 137	Systainer ³ ToolBox L 187	Systainer ³ ToolBox L 237
Assortimento	vuoto	vuoto	vuoto
Dimensioni L x P x A [mm]	508 x 296 x 137	508 x 296 x 187	508 x 296 x 237
Peso netto Kg	1.90	2.09	2.40
Codice art.	72520068.19V	72520069.19V	72520070.19V

Accessori valigette di sistema Systainer³

Piattello con ruote



- per il trasporto semplice e rapido di più valigette
- adatto a tutti i modelli Systainer³ M e L
- comportamento di marcia e stabilità ottimali grazie alle grandi rotelle e all'interasse
- semplice integrazione negli allestimenti per veicoli commerciali bott vario3 grazie alle sedi laterali (larghezza 5 / altezza piano 175 mm)
- 4 ruote pivotanti, quelle frontali con 2x dispositivi di bloccaggio
- Diametro ruote: 100 mm
- Portata 100 kg
- Colore: grigio antracite



Descrizione	Carrello Systainer ³
Dimensioni L x P x A [mm]	508 x 397 x 160
Peso netto Kg	2.96
Codice art.	72522029.19V

Valigette di sistema



Accessori valigette di sistema Systainer³

Piattello con ruote



- per una sistemazione rapida, facile e sicura del carrello Systainer³
- rumorosità ridotta grazie ai tamponi in gomma
- da montare lateralmente sul bott vario3 SLF o sui pannelli forati perfo
- materiale: alluminio con verniciatura a polveri (RAL 7016)



Modello	supporto per carrello Systainer ³
Dimensioni L x P x A [mm]	290 x 66 x 439
Peso netto Kg	0.68
Codice art.	73508025.19V
Final installation WU	2.0

Accessori valigette di sistema Systainer³

Carrello con cassetto



- Pratiche ruote di trasporto per il trasporto comodo delle valigette Systainer
- facile accessibilità sulle scale grazie alle ruote grandi
- cassetto integrato per conservare la minuteria (portata di 5 kg)
- con fermo di sicurezza regolabile in modo variabile
- Carrello di trasporto
- adatto a tutte le valigette con misura base di 400 x 300 mm
- Diametro dei rulli frontali: 75 mm
- Diametro dei rulli posteriori: 200 mm
- Portata 100 kg

Descrizione	Carrello con cassetto
Dimensioni L x P x A [mm]	600 x 440 x 1100
Peso netto Kg	6.50
Codice art.	72522030.90V

Valigette di sistema



Opzioni

Accessori valigette di sistema Systainer³

Set etichette



- per l'applicazione di diciture pulita e ordinata della valigetta
- risparmia il tempo della ricerca e aumenta l'efficienza
- adatto a tutti i modelli Systainer³ M e L
- per l'inserimento nei due scomparti appositi sulla parte anteriore della valigetta
- composto da 20 schede a innesto trasparenti e 2 fogli con 10 schede di carta ciascuno da staccare

Descrizione	Set etichette
Dimensioni L x P x A [mm]	86 x 1 x 54
Peso netto Kg	0.09
Codice art.	72522038

Valigette di sistema varioCase M

varioCase M vuota



- Valigetta di servizio leggera e pregiata per l'equipaggiamento individuale
- Semplice integrazione negli allestimenti per veicoli commerciali bott vario3 e negli allestimenti per officine bott grazie alle sedi laterali per le guide
- Sicurezza grazie al bloccaggio automatico alla chiusura del coperchio
- Portata: 20 kg
- Materiale: alluminio anodizzato



Descrizione	varioCase M 84	varioCase M 135
Assortimento	vuoto	vuoto
Dimensioni L x P x A [mm]	396 x 337 x 84	396 x 337 x 135
Peso netto Kg	1.39	1.64
Codice art.	72511001.97V	72511003.97V



Valigette di sistema varioCase M

varioCase M vuota



- Valigetta di servizio robusta e pregiata per l'equipaggiamento individuale
- Semplice integrazione negli allestimenti per veicoli commerciali bott vario3 e negli allestimenti per officine bott grazie alle sedi laterali per le guide
- Sicurezza grazie al bloccaggio automatico alla chiusura del coperchio
- Portata: 20 kg
- Materiale: lamiera di acciaio verniciato a polveri epossidiche
- Colore: grigio antracite (RAL 7016)



Descrizione	varioCase M 84	varioCase M 135
Assortimento	vuoto	vuoto
Dimensioni L x P x A [mm]	396 x 337 x 84	396 x 337 x 135
Peso netto Kg	2.75	3.16
Codice art.	72511005.19V	72511007.19V

Valigette di sistema varioCase M

varioCase M con pareti divisorie e ad incastro



- Valigetta di servizio leggera e pregiata munita di divisori e pareti ad incastro
- Per la disposizione ordinata e sempre a vista di attrezzi e materiali di consumo
- Semplice integrazione negli allestimenti per veicoli commerciali bott vario3 e negli allestimenti per officine bott grazie alle sedi laterali per le guide
- Sicurezza grazie al bloccaggio automatico alla chiusura del coperchio
- Portata: 20 kg
- Materiale: alluminio anodizzato



Descrizione	varioCase M 84	varioCase M 135
Assortimento	2x divisori / 5x pareti ad incastro	2x divisori / 5x pareti ad incastro
Dimensioni L x P x A [mm]	396 x 337 x 84	396 x 337 x 135
Peso netto Kg	1.82	2.34
Codice art.	72511013.97V	72511015.97V



Valigette di sistema varioCase M

varioCase M con pareti divisorie e ad incastro



- Valigetta di servizio leggera e robusta munita di divisori e pareti ad incastro
- Per la disposizione ordinata e sempre a vista di attrezzi e materiali di consumo
- Semplice integrazione negli allestimenti per veicoli commerciali bott vario3 e negli allestimenti per officine bott grazie alle sedi laterali per le guide
- Sicurezza grazie al bloccaggio automatico alla chiusura del coperchio
- Portata: 20 kg
- Materiale: lamiera di acciaio verniciato a polveri epossidiche
- Colore: grigio antracite (RAL 7016)



Descrizione	varioCase M 84	varioCase M 135
Assortimento	2x divisori / 5x pareti ad incastro	2x divisori / 5x pareti ad incastro
Dimensioni L x P x A [mm]	396 x 337 x 84	396 x 337 x 135
Peso netto Kg	3.18	3.86
Codice art.	72511014.19V	72511016.19V

Valigette di sistema varioCase M

varioCase M 84 con assortimento box



- Valigetta di servizio leggera e pregiata munita di vaschette per minuteria
- Per la disposizione ordinata e sempre a vista di minuteria e materiali di consumo
- Semplice integrazione negli allestimenti per veicoli commerciali bott vario3 e negli allestimenti per officine bott grazie alle sedi laterali per le guide
- Sicurezza grazie al bloccaggio automatico alla chiusura del coperchio
- Portata: 20 kg
- Materiale: alluminio anodizzato



Descrizione	varioCase M 84	varioCase M 84	varioCase M 84	varioCase M 84
Assortimento	11 vaschette	17 vaschette	24 vaschette	32 vaschette
Dimensioni L x P x A [mm]	396 x 337 x 84	396 x 337 x 84	396 x 337 x 84	396 x 337 x 84
Peso netto Kg	1.93	1.99	2.12	2.20
Codice art.	72511017.97V	72511018.97V	72511020.97V	72511021.97V



Valigette di sistema varioCase M

varioCase M 84 con assortimento box



- Valigetta di servizio robusta e pregiata munita di vaschette per minuteria
- Per la disposizione ordinata e sempre a vista di minuteria e materiali di consumo
- Semplice integrazione negli allestimenti per veicoli commerciali bott vario3 e negli allestimenti per officine bott grazie alle sedi laterali per le guide
- Sicurezza grazie al bloccaggio automatico alla chiusura del coperchio
- Portata: 20 kg
- Materiale: lamiera di acciaio verniciato a polveri epossidiche
- Colore: grigio antracite (RAL 7016)

Descrizione	varioCase M 84
Assortimento	17 vaschette
Dimensioni L x P x A [mm]	396 x 337 x 84
Peso netto Kg	3.34
Codice art.	72511019.19V

Valigette di sistema varioCase M

varioCase M 135 con assortimento box



- Valigetta di servizio leggera e pregiata munita di vaschette per minuteria
- Per la disposizione ordinata e sempre a vista di minuteria e materiali di consumo
- Grande volume di carico grazie al secondo livello di deposito con vassoi con scomparti
- Semplice integrazione negli allestimenti per veicoli commerciali bott vario3 e negli allestimenti per officine bott grazie alle sedi laterali per le guide
- Sicurezza grazie al bloccaggio automatico alla chiusura del coperchio
- Portata: 20 kg
- Materiale: alluminio anodizzato

Descrizione	varioCase M 135
Assortimento	33 vaschette con vassoi con scomparti
Dimensioni L x P x A [mm]	396 x 337 x 135
Peso netto Kg	3.24
Codice art.	72511022.97V



Valigette di sistema varioCase M

varioCase M 84 con set per diffusori



- Valigetta di servizio leggera e pregiata munita di inserto per ugelli e vaschette per minuteria
- Per la disposizione sicura e sempre a vista degli ugelli per bruciatori
- Semplice integrazione negli allestimenti per veicoli commerciali bott vario3 e negli allestimenti per officine bott grazie alle sedi laterali per le guide
- Sicurezza grazie al bloccaggio automatico alla chiusura del coperchio
- Portata: 20 kg
- Materiale: alluminio anodizzato

Descrizione	varioCase M 84
Assortimento	Inserto per ugelli e 2 vaschette per minuteria
Dimensioni L x P x A [mm]	396 x 337 x 84
Peso netto Kg	2.28
Codice art.	72511029.97V

Valigette di sistema varioCase L

varioCase L vuota



- Valigetta di servizio leggera e pregiata per l'equipaggiamento individuale
- Semplice integrazione negli allestimenti per veicoli commerciali bott vario3 e negli allestimenti per officine bott grazie alle sedi laterali per le guide
- Sicurezza grazie al bloccaggio automatico alla chiusura del coperchio
- Portata: 20 kg
- Materiale: alluminio anodizzato



Descrizione	varioCase L 84	varioCase L 135
Assortimento	vuoto	vuoto
Dimensioni L x P x A [mm]	508 x 337 x 84	508 x 337 x 135
Peso netto Kg	1.65	1.94
Codice art.	72511002.97V	72511004.97V



Valigette di sistema varioCase L

varioCase L vuota



- Valigetta di servizio robusta e pregiata per l'equipaggiamento individuale
- Semplice integrazione negli allestimenti per veicoli commerciali bott vario3 e negli allestimenti per officine bott grazie alle sedi laterali per le guide
- Sicurezza grazie al bloccaggio automatico alla chiusura del coperchio
- Portata: 20 kg
- Materiale: lamiera di acciaio verniciato a polveri epossidiche
- Colore: grigio antracite (RAL 7016)



Descrizione	varioCase L 84	varioCase L 135
Assortimento	vuoto	vuoto
Dimensioni L x P x A [mm]	508 x 337 x 84	508 x 337 x 135
Peso netto Kg	3.42	3.91
Codice art.	72511006.19V	72511008.19V

Valigette di sistema varioCase L

varioCase L con divisori e pareti ad incastro



- Valigetta di servizio leggera e pregiata munita di divisori e pareti ad incastro
- Per la disposizione ordinata e sempre a vista di attrezzi e materiali di consumo
- Semplice integrazione negli allestimenti per veicoli commerciali bott vario3 e negli allestimenti per officine bott grazie alle sedi laterali per le guide
- Sicurezza grazie al bloccaggio automatico alla chiusura del coperchio
- Portata: 20 kg
- Materiale: alluminio anodizzato



Descrizione	varioCase L 84	varioCase L 135
Assortimento	3x divisori / 6x pareti ad incastro	3x divisori / 6x pareti ad incastro
Dimensioni L x P x A [mm]	508 x 337 x 84	508 x 337 x 135
Peso netto Kg	2.26	2.91
Codice art.	72511009.97V	72511011.97V



Valigette di sistema varioCase L

varioCase L con divisori e pareti ad incastro



- Valigetta di servizio leggera e robusta munita di divisori e pareti ad incastro
- Per la disposizione ordinata e sempre a vista di attrezzi e materiali di consumo
- Semplice integrazione negli allestimenti per veicoli commerciali bott vario3 e negli allestimenti per officine bott grazie alle sedi laterali per le guide
- Sicurezza grazie al bloccaggio automatico alla chiusura del coperchio
- Portata: 20 kg
- Materiale: lamiera di acciaio verniciato a polveri epossidiche
- Colore: grigio antracite (RAL 7016)



Descrizione	varioCase L 84	varioCase L 135
Assortimento	3x divisori / 6x pareti ad incastro	3x divisori / 6x pareti ad incastro
Dimensioni L x P x A [mm]	508 x 337 x 84	508 x 337 x 135
Peso netto Kg	4.02	4.88
Codice art.	72511010.19V	72511012.19V

Valigette di sistema varioCase L

varioCase L 84 con assortimento box



- Valigetta di servizio leggera e pregiata munita di vaschette per minuteria
- Per la disposizione ordinata e sempre a vista di minuteria e materiali di consumo
- Semplice integrazione negli allestimenti per veicoli commerciali bott vario3 e negli allestimenti per officine bott grazie alle sedi laterali per le guide
- Sicurezza grazie al bloccaggio automatico alla chiusura del coperchio
- Portata: 20 kg
- Materiale: alluminio anodizzato



Descrizione	varioCase L 84	varioCase L 84	varioCase L 84	varioCase L 84
Assortimento	12 vaschette e scomparto per attrezzi	17 vaschette e scomparto per attrezzi	24 vaschette e scomparto per attrezzi	32 vaschette e scomparto per attrezzi
Dimensioni L x P x A [mm]	508 x 337 x 84	508 x 337 x 84	508 x 337 x 84	508 x 337 x 84
Peso netto Kg	2.30	2.38	2.52	2.59
Codice art.	72511023.97V	72511024.97V	72511026.97V	72511027.97V



Valigette di sistema varioCase L

varioCase L 84 con assortimento box



- Valigetta di servizio robusta e pregiata munita di vaschette per minuteria
- Per la disposizione ordinata e sempre a vista di minuteria e materiali di consumo
- Semplice integrazione negli allestimenti per veicoli commerciali bott vario3 e negli allestimenti per officine bott grazie alle sedi laterali per le guide
- Sicurezza grazie al bloccaggio automatico alla chiusura del coperchio
- Portata: 20 kg
- Materiale: lamiera di acciaio verniciato a polveri epossidiche
- Colore: grigio antracite (RAL 7016)

Descrizione	varioCase L 84
Assortimento	17 vaschette e scomparto per attrezzi
Dimensioni L x P x A [mm]	508 x 337 x 84
Peso netto Kg	4.15
Codice art.	72511025.19V

Valigette di sistema varioCase L

varioCase L 135 con assortimento box



- Valigetta di servizio leggera e pregiata munita di vaschette per minuteria
- Per la disposizione ordinata e sempre a vista di minuteria e materiali di consumo
- Grande volume di carico grazie al secondo livello di deposito con vassoi e scomparti
- Semplice integrazione negli allestimenti per veicoli commerciali bott vario3 e negli allestimenti per officine bott grazie alle sedi laterali per le guide
- Sicurezza grazie al bloccaggio automatico alla chiusura del coperchio
- Portata: 20 kg
- Materiale: alluminio anodizzato

Descrizione	varioCase L 135
Assortimento	34 vaschette con vassoi e scomparti per attrezzi
Dimensioni L x P x A [mm]	508 x 337 x 135
Peso netto Kg	3.88
Codice art.	72511028.97V



Valigette di sistema varioCase L

varioCase L 84 con set per diffusori



- Valigetta di servizio leggera e pregiata munita di inserto per ugelli e vaschette per minuteria
- Per la disposizione sicura e sempre a vista degli ugelli per bruciatori
- Semplice integrazione negli allestimenti per veicoli commerciali bott vario3 e negli allestimenti per officine bott grazie alle sedi laterali per le guide
- Sicurezza grazie al bloccaggio automatico alla chiusura del coperchio
- Portata: 20 kg
- Materiale: alluminio anodizzato

Descrizione	varioCase L 84
Assortimento	Inserto per ugelli, 2 vaschette per minuteria e scomparto per attrezzi
Dimensioni L x P x A [mm]	508 x 337 x 84
Peso netto Kg	2.68
Codice art.	72511030.97V

perfo

Una postazione di lavoro sempre
ordinata

Rapido accesso agli attrezzi e
alla minuteria

Un sistema - l'originale



Organizzato e pronto per ogni evenienza

La linea bott perfo assicura efficienza e ordine nella postazione di lavoro. La disponibilità sistematica di attrezzi e minuteria garantisce un rapido accesso a questi elementi. perfo offre un sistema uniforme con numerosi ganci e supporti per gli attrezzi. Per avere sempre a portata di mano quello che serve.

Le superfici dei pannelli forati, verniciati a polveri epossidiche, garantiscono massima robustezza e durata anche in caso di sollecitazioni elevate. I ganci perfo zincati sono molto stabili.

Gamma di prestazioni

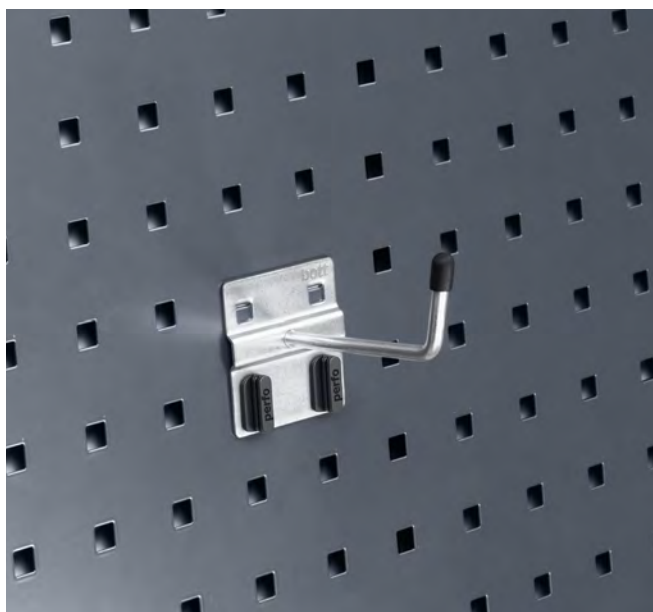
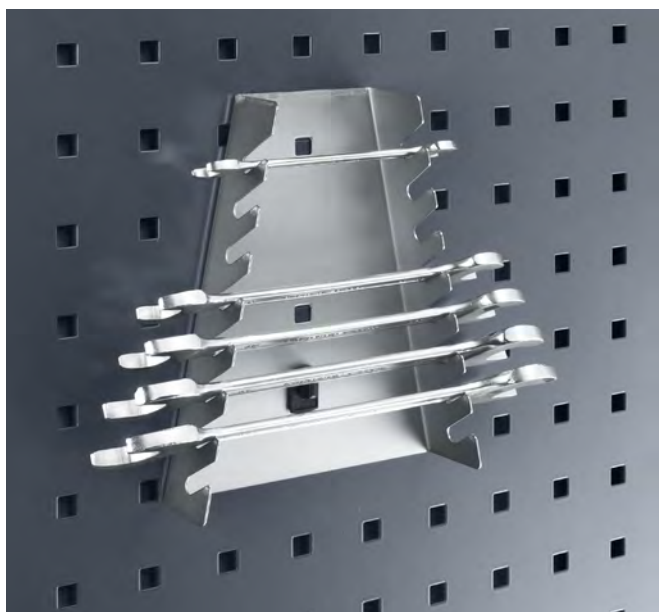

perfo

Utilizzo

- Montaggio a parete
- Montaggio su banco
- Telai perfo
- Carrelli perfo
- Armadi pensili perfo
- Armadi cubio
- Rivestimento pareti interne veicolo
- Fiancate bott vario
- Pareti divisorie per veicoli

Elementi di equipaggiamento

- Superfici zincate, per una protezione duratura e robustezza d'impiego
- Ulteriore punto di saldatura sul retro dei supporti per migliorare la stabilità e la portata
- Speciale clip di fissaggio con sistema che impedisce il distacco indesiderato del gancio

Gamma di prestazioni

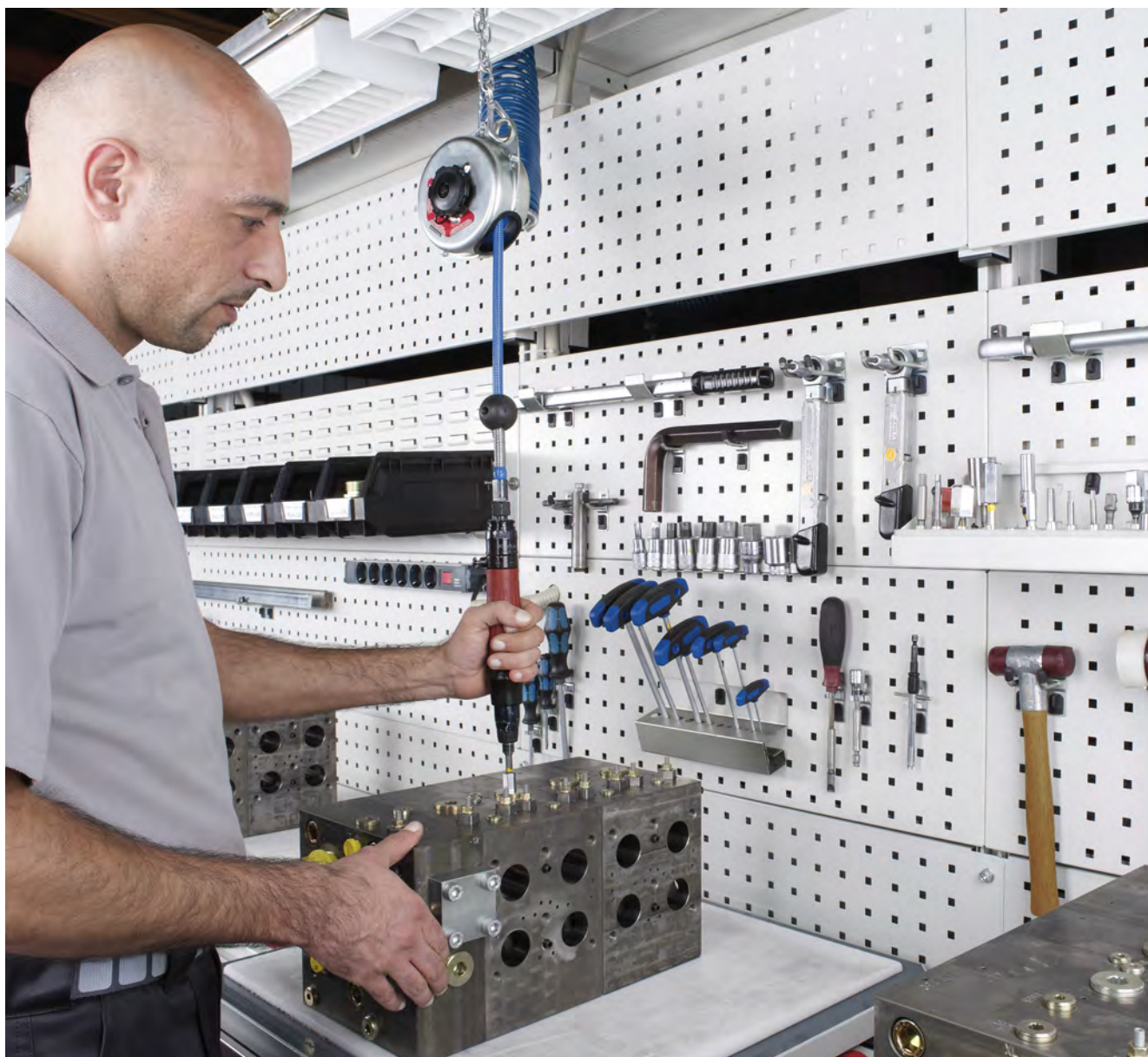

	Progettazione personalizzata
	Realizzazione di soluzioni speciali

	Termini di consegna brevi e vincolanti
	Garanzia di fornitura successiva

	Certificazione ISO 9001:2008 14001:2009
	Disponibilità internazionale

Assortimenti

Pannelli perfo con assortimento supporti



- Assortimento 16 pezzi
- 1 Pannello forato perfo larghezza 457 x altezza 990 mm
- 5 Gancio P 75 mm
- 5 Gancio P 100 mm
- 5 Gancio P 150 mm
- 1 Chiave di montaggio

Dimensione L x A	990 x 457
Peso netto Kg	5.00
Codice art.	14030154.**V

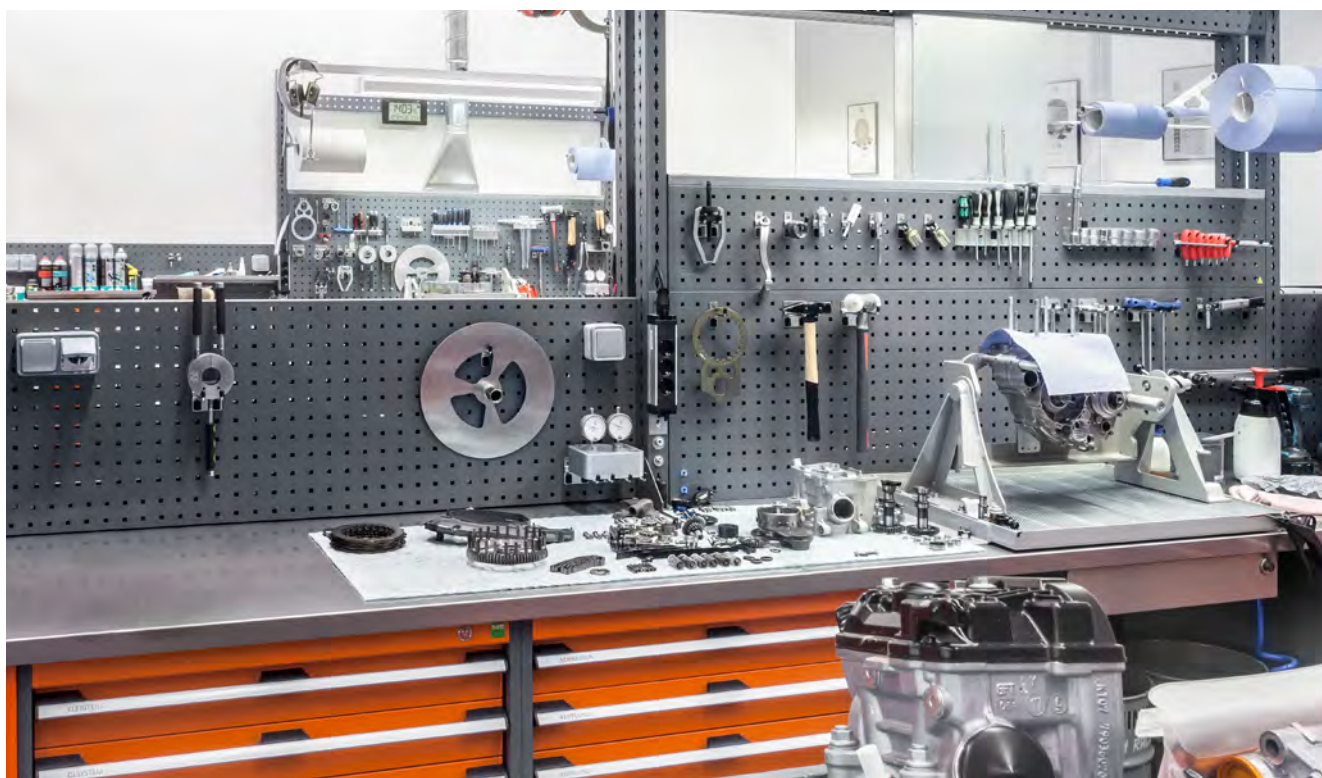

perfo, l'originale



286 bottBox predisposti da pagina 226

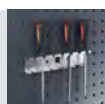

ganci perfo e supporti da pagina 299

Opzioni

Pannelli perfo con assortimento supporti

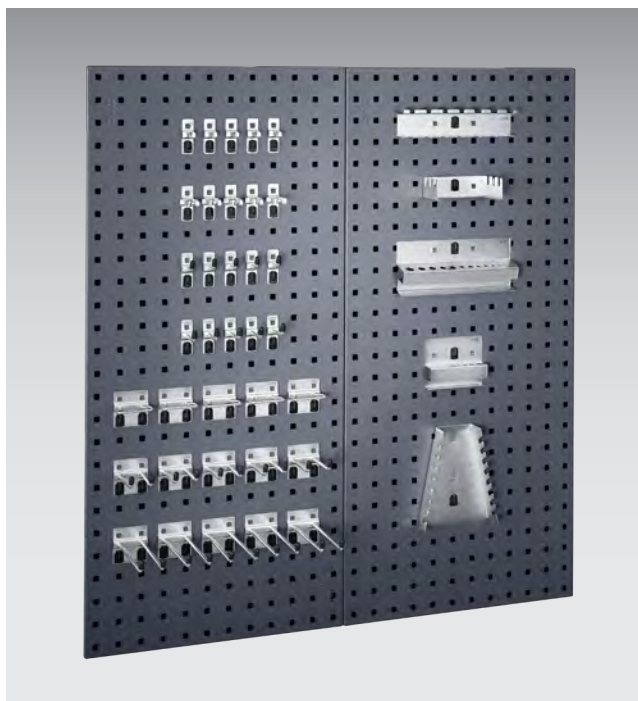

- Assortimento 42 pezzi
- 2 Pannelli forati perfo larghezza 457 x altezza 990 mm
- 5 Gancio P 25 mm
- 5 Gancio P 50 mm
- 5 Gancio doppio T 75 mm
- 5 Gancio doppio T 150 mm
- 5 Supporto a U 60 x 20 mm
- 5 Morsetto per utensili Ø 13 mm
- 5 Morsetto per utensili Ø 25 mm
- 1 Supporto chiavi fisse
- 1 Supporto per seghetto
- 1 Supporto cacciaviti
- 1 Supporto chiavi esagonali
- 1 Porta punte
- 1 Chiave di montaggio

Dimensione L x A	990 x 457
Peso netto Kg	10.00
Codice art.	14030155.**V

Pannelli fessurati perfo con 24 bottBox



- Set pannelli fessurati perfo composto da: 2 pannelli e 24 bottBox
- Dimensioni bottBox L x P x A: 130 x 198 x 90 mm

Quantità bottBox	24 x M2
Dimensioni L x P x A [mm]	914 x 19 x 495
Peso netto Kg	8.97
Codice art.	14030200.**

.11

.16

.24

.19

Assortimenti con bottBox

Pannelli fessurati perfo con 51 bottBox



- Set pannelli fessurati perfo composto da: 3 pannelli e 51 bottBox
- Dimensioni bottBox:
 - M2 L x P x A: 130 x 198 x 90 mm
 - M3 L x P x A: 130 x 298 x 165 mm
 - L3 L x P x A: 264 x 298 x 165 mm

Quantità bottBox	27 x M2, 21 x M3, 3 x L3
Dimensioni L x P x A [mm]	1371 x 19 x 990
Peso netto Kg	26.33
Codice art.	14030201.**

Pannelli fessurati perfo con 54 bottBox



- Set pannelli fessurati perfo composto da: 2 pannelli e 54 bottBox
- Dimensioni bottBox L x P x A: 130 x 198 x 90 mm

Quantità bottBox	54 x M2
Dimensioni L x P x A [mm]	914 x 19 x 1486
Peso netto Kg	23.19
Codice art.	14030199.**

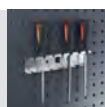

Pannelli forati e fessurati

Pannelli forati perfo

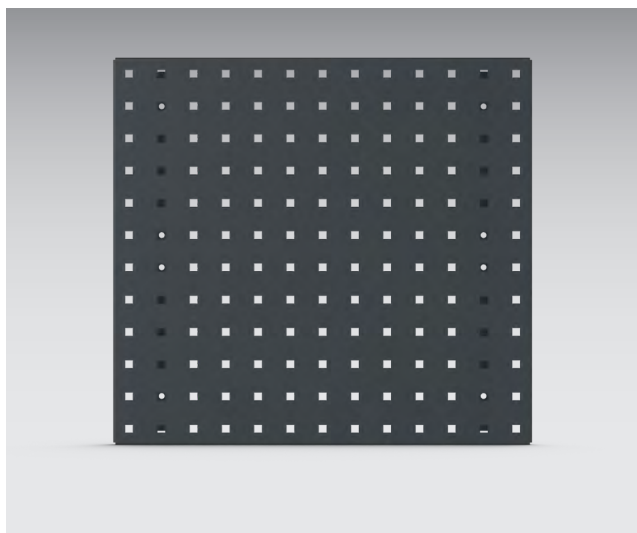

- Piastra forata in lamiera d'acciaio verniciata a polvere per l'alloggiamento di ganci e supporti perfo
- Elevata stabilità grazie al bordo laterale
- Profili di rinforzo supplementari sul lato posteriore
- Foratura: 9,2 x 9,2 mm, interasse fori: 38,1 mm
- Congiunzione geometrica tra portautensili e pannello portante
- Il passo si mantiene anche nelle giunzioni dei vari pannelli



Versione	Pannelli forati perfo	Pannelli forati perfo	Pannelli forati perfo	Pannelli forati perfo
Dimensioni L x A [mm]	495 x 457	525 x 457	650 x 457	750 x 457
Peso netto Kg	2.18	2.51	3.05	3.40
Codice art.	14025115.**	14025391.**	14025392.**	14025393.**



Versione	Pannelli forati perfo	Pannelli forati perfo	Pannelli forati perfo	Pannelli forati perfo
Dimensioni L x A [mm]	800 x 457	990 x 457	1050 x 457	1300 x 457
Peso netto Kg	3.73	4.07	4.28	5.31
Codice art.	14025394.**	14025117.**	14025395.**	14025396.**



Versione	Pannelli forati perfo	Pannelli forati perfo
Dimensioni L x A [mm]	1486 x 457	1981 x 457
Peso netto Kg	5.92	7.87
Codice art.	14025118.**	14025119.**

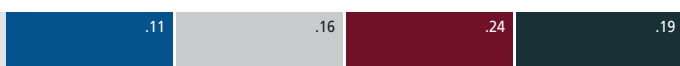

Pannelli perfo: informazioni a pagina 15

RAL 5010 – blu RAL 7035 – grigio chiaro RAL 3004 – rosso porpora RAL 7016 – grigio antracite

Pannelli forati e fessurati

Guide perfo



- Listelli a sagoma simmetrica in lamiera di acciaio per il deposito dei supporti perfo e delle vaschette
- Larghezza 650 mm, anche per il montaggio laterale al piede del banco di lavoro o al pannello del banco di lavoro



Versione	Fessure	Fessure
Dimensioni L x A [mm]	650 x 76	990 x 76
Peso netto Kg	0.60	0.80
Codice art.	14025285.**V	14025283.**V



Versione	Fori	Fori
Dimensioni L x A [mm]	650 x 76	990 x 76
Peso netto Kg	0.60	0.85
Codice art.	14025284.**V	14025282.**V

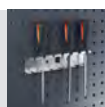

Pannelli forati e fessurati

Pannelli fessurati perfo



- Pannelli in lamiera di acciaio sagomata per il deposito delle vaschette e dei portautensili
- Elevata stabilità grazie al bordo laterale
- Tipo orizzontale: profili di rinforzo supplementari sul lato posteriore



Versione	Orizzontale	Orizzontale	Orizzontale	Orizzontale
Dimensioni L x A [mm]	495 x 457	525 x 457	650 x 457	750 x 457
Peso netto Kg	2.13	2.24	2.67	3.03
Codice art.	14025137.**	14025397.**	14025398.**	14025399.**



Versione	Orizzontale	Orizzontale	Orizzontale	Orizzontale
Dimensioni L x A [mm]	800 x 457	990 x 457	1050 x 457	1300 x 457
Peso netto Kg	3.20	4.03	4.24	5.27
Codice art.	14025400.**	14025139.**	14025401.**	14025402.**



Versione	Orizzontale	Orizzontale
Dimensioni L x A [mm]	1486 x 457	1981 x 457
Peso netto Kg	5.92	7.87
Codice art.	14025140.**	14025141.**



Versione	Verticale	Verticale	Verticale	Verticale
Dimensioni L x A [mm]	457 x 495	457 x 990	457 x 1486	457 x 1981
Peso netto Kg	1.83	3.57	5.32	6.96
Codice art.	14025147.**	14025148.**	14025149.**	14025240.**

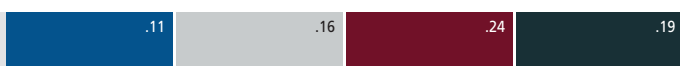

Pannelli perfo: informazioni a pagina 15

RAL 5010 – blu RAL 7035 – grigio chiaro RAL 3004 – rosso porpora RAL 7016 – grigio antracite

Assortimenti

Assortimento supporti perfo 11 pezzi



- 5 Gancio P 75 mm
- 5 Gancio doppio T 75 mm
- 1 Supporto chiavi fisse
- 1 Chiave di montaggio

Peso netto Kg	1.00
Codice art.	14030064

Assortimento supporti perfo 13 pezzi

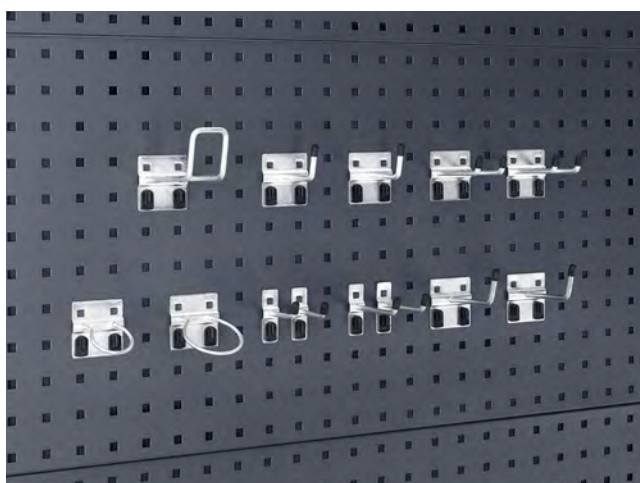

- 2 Gancio P 50 mm
- 2 Gancio P 75 mm
- 2 Gancio plus P 50 mm
- 2 Gancio plus P 75 mm
- 2 Gancio doppio 75 mm
- 1 Gancio 100 mm
- 1 Sostegni ad anello 40 mm
- 1 Sostegni ad anello 60 mm
- 1 Chiave di montaggio

Peso netto Kg	1.00
Codice art.	14030215

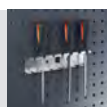

Assortimento supporti perfo 15 pezzi



- 5 Gancio P 75 mm
- 5 Gancio P 100 mm
- 5 Gancio P 150 mm
- 1 Chiave di montaggio

Peso netto Kg	0.13
Codice art.	14031427

Assortimento supporti perfo 20 pezzi



- 5 Gancio P 25 mm
- 5 Gancio doppio T 75 mm
- 5 Morsetto per utensili Ø 13 mm
- 1 Supporto chiavi fisse
- 1 Supporto per seghetto
- 1 Supporto cacciaviti
- 1 Supporto chiavi esagonali
- 1 Porta punta

Peso netto Kg	2.02
Codice art.	14031412

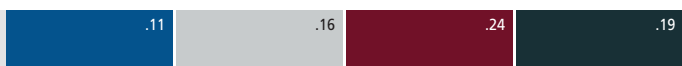

Assortimenti

Assortimento supporti perfo 20 pezzi

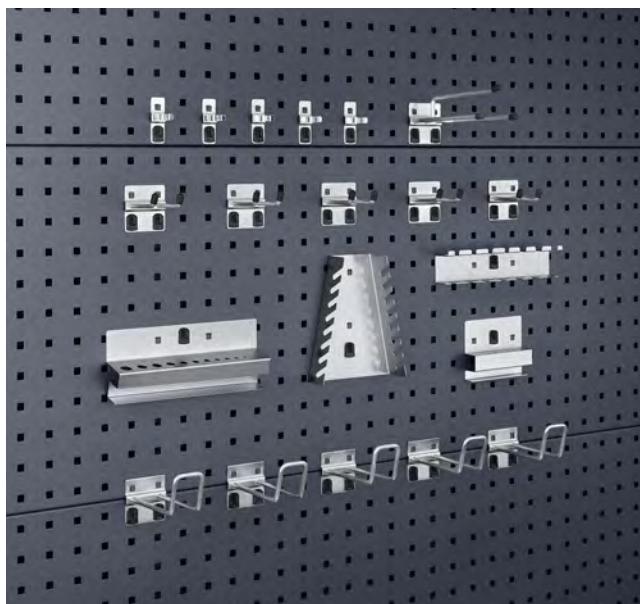

- 5 Gancio doppio T 50 mm
- 1 Gancio porta pinze
- 5 Morsetti per utensili Ø 16 mm
- 1 Supporto chiavi fisse
- 5 Gancio 100 mm
- 1 Porta punte
- 1 Supporto cacciaviti
- 1 Supporto chiavi esagonali

Peso netto Kg

1.80

Codice art.

14030209

Assortimento supporti perfo 25 pezzi



- 5 Gancio plus P 25 mm
- 5 Gancio plus P 50 mm
- 5 Gancio plus P 75 mm
- 5 Gancio doppio T 50 mm
- 5 Morsetti per utensili Ø 19 mm

Peso netto Kg

0.90

Codice art.

14030101

perfo, l'originale

Opzioni



294 bottBox predisposti da pagina 226

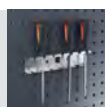

ganci perfo e supporti da pagina 299

Assortimento supporti perfo 25 pezzi

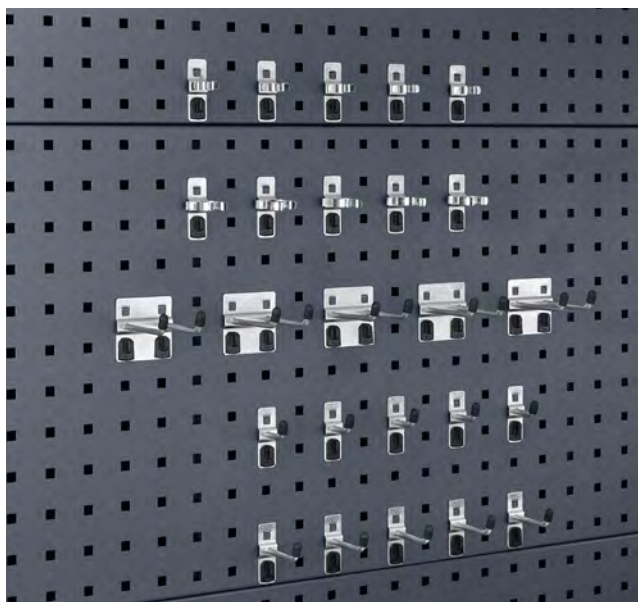

- 5 Gancio P 25 mm
- 5 Gancio P 50 mm
- 5 Gancio doppio T 75 mm
- 5 Morsetti per utensili Ø 16 mm
- 5 Morsetti per utensili Ø 25 mm

Peso netto Kg	1.00
Codice art.	14030210

Assortimento supporti perfo 30 pezzi



- 5 Gancio P 25 mm
- 5 Gancio P 50 mm
- 5 Gancio doppio T 25 mm
- 5 Morsetti per utensili Ø 6 mm
- 5 Morsetti per utensili Ø 13 mm
- 5 Morsetti per utensili Ø 25 mm

Peso netto Kg	0.80
Codice art.	14031413

Assortimenti

Assortimento supporti perfo 32 pezzi

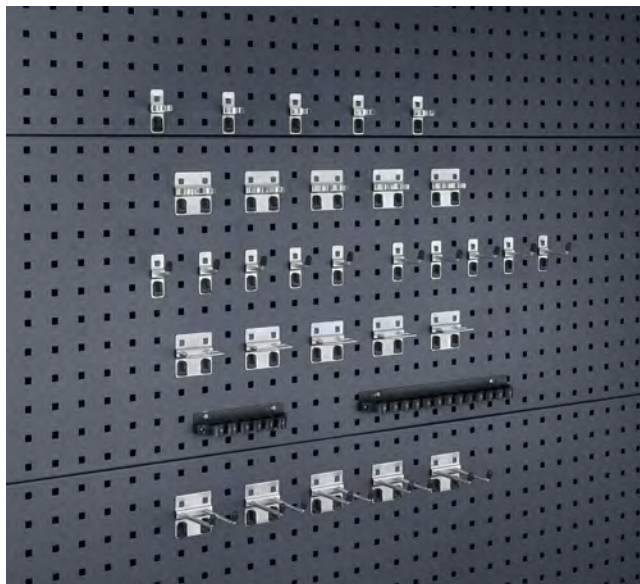

- 5 Gancio P 25 mm
- 5 Gancio P 50 mm
- 5 Gancio doppio T 75 mm
- 5 Morsetto doppio per utensili Ø 13 mm
- 5 Morsetto per utensili Ø 16 mm
- 1 Morsettiera L 150 mm
- 1 Morsettiera L 300 mm
- 5 Supporto a U 60 x 20

Peso netto Kg

1.50

Codice art.

14030208

Assortimento supporti perfo 40 pezzi



- 5 Gancio P 25 mm
- 5 Gancio P 50 mm
- 5 Gancio doppio T 75 mm
- 5 Gancio doppio T 150 mm
- 5 Supporto a U 60 x 20 mm
- 5 Morsetto per utensili Ø 13 mm
- 5 Morsetto per utensili Ø 25 mm
- 1 Supporto chiavi fisse
- 1 Supporto per seghetto
- 1 Supporto cacciaviti
- 1 Supporto chiavi esagonali
- 1 Porta punte

Peso netto Kg

1.95

Codice art.

14031414

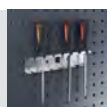

Assortimenti

Assortimento supporti perfo 60 pezzi



- 5 Gancio P 25 mm
- 5 Gancio P 50 mm
- 5 Gancio doppio T 25 mm
- 5 Gancio doppio T 75 mm
- 5 Gancio doppio T 100 mm
- 5 Gancio doppio T 150 mm
- 5 Supporto a U 60 x 20 mm
- 5 Morsetti per utensili Ø 6 mm
- 5 Morsetti per utensili Ø 13 mm
- 5 Morsetti per utensili Ø 19 mm
- 5 Morsetti per utensili Ø 25 mm
- 1 Supporto chiavi fisse
- 1 Supporto per seghetto
- 1 Supporto cacciaviti
- 1 Supporto chiavi esagonali
- 1 Porta punte

Peso netto Kg	3.49
Codice art.	14031415

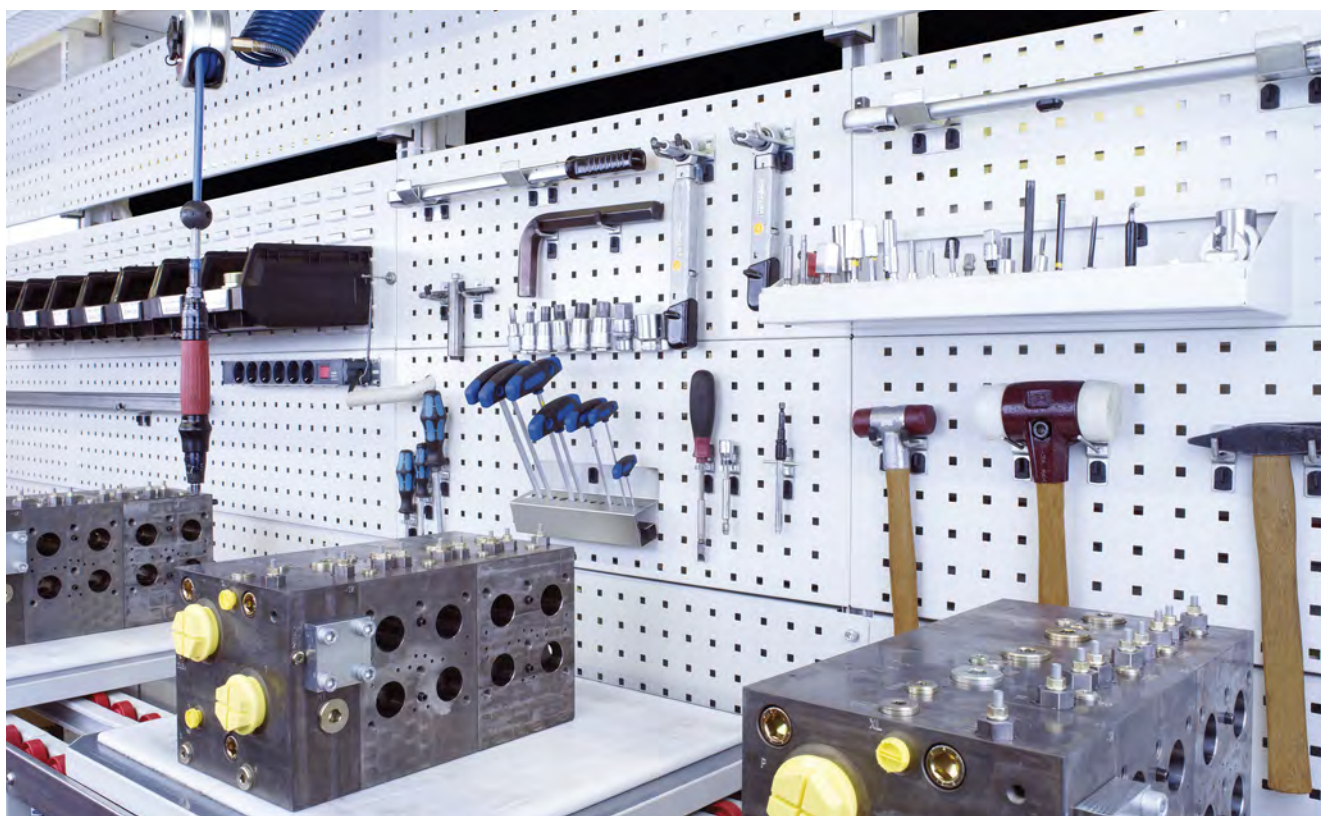

.11

.16

.24

.19

Pannelli perfo: informazioni a pagina 15

RAL 5010 – blu RAL 7035 – grigio chiaro RAL 3004 – rosso porpora RAL 7016 – grigio antracite

Assortimenti

Assortimento supporti perfo 80 pezzi



- 5 Gancio P 25 mm
- 5 Gancio P 50 mm
- 5 Gancio P 100 mm
- 5 Gancio doppio T 25 mm
- 5 Gancio doppio T 50 mm
- 5 Gancio doppio T 75 mm
- 5 Gancio doppio T 100 mm
- 5 Gancio doppio T 150 mm
- 5 Supporto a U 60 x 20 mm
- 5 Supporto a U 40 x 75 mm
- 5 Morsetti per utensili Ø 6 mm
- 5 Morsetti per utensili Ø 10 mm
- 5 Morsetti per utensili Ø 13 mm
- 5 Morsetti per utensili Ø 19 mm
- 5 Morsetti per utensili Ø 25 mm
- 1 Supporto chiavi fisse
- 1 Supporto per seghetto
- 1 Supporto cacciaviti
- 1 Supporto chiavi esagonali
- 1 Porta punte
- 1 Chiave di montaggio

Peso netto Kg

4.57

Codice art.

14031416

perfo, l'originale

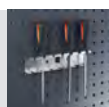

Supporto per pannelli forati

Perni di ancoraggio perfo

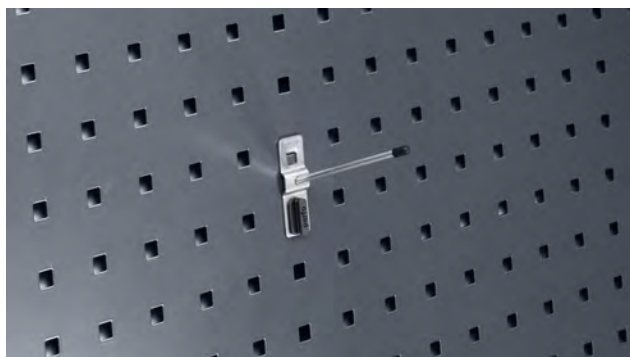

- Con piastra di base stretta
- Spina obliqua



Lunghezza [mm]	25	50	75	100
Dimensioni L x P x A [mm]	20 x 25 x 60	20 x 50 x 60	20 x 75 x 60	20 x 100 x 60
Ø [mm]	4	4	4	4
Peso netto Kg	0.12	0.13	0.14	0.15
Conf.	5	5	5	5
Codice art.	14001110	14001164	14001165	14001108

Ganci perfo



- Con piastra di base stretta
- Estremità verticale del gancio



Lunghezza [mm]	25	50	75	100	150
Dimensioni L x P x A [mm]	20 x 25 x 60	20 x 50 x 60	20 x 75 x 60	20 x 100 x 60	20 x 150 x 60
Ø [mm]	6	6	6	6	6
Peso netto Kg	0.15	0.18	0.21	0.24	0.30
Conf.	5	5	5	5	5
Codice art.	14001102	14001098	14001104	14001147	14001148

.11

.16

.24

.19

Supporto per pannelli forati

Ganci doppi perfo



- Con piastra di base larga
- Estremità verticale del gancio / distanza 32 mm



Lunghezza [mm]	25	50	75	100	150
Dimensioni L x P x A [mm]	60 x 25 x 60	60 x 50 x 60	60 x 75 x 60	60 x 100 x 60	60 x 150 x 60
Ø [mm]	6	6	6	6	6
Peso netto Kg	0.35	0.41	0.47	0.52	0.64
Conf.	5	5	5	5	5
Codice art.	14002037	14002039	14002041	14002064	14002043

Gancio perfo plus

- Con piastra a base larga
- Estremità alta del gancio (35 mm)

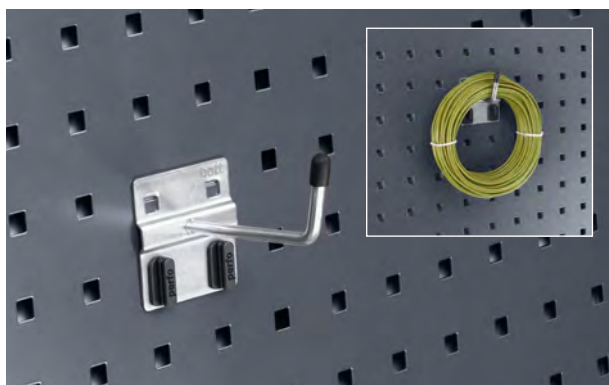

Lunghezza [mm]	25	50	75
Dimensioni L x P x A [mm]	60 x 25 x 60	60 x 50 x 60	60 x 75 x 60
Ø [mm]	6	6	6
Peso netto Kg	0.32	0.35	0.38
Conf.	5	5	5
Codice art.	14001117	14001119	14001121

Ganci perfo

- Con piastra di base larga
- Estremità verticale del gancio alta chiusa (50 mm)



Lunghezza [mm]	100	150	200
Dimensioni L x P x A [mm]	60 x 125 x 90	60 x 175 x 90	60 x 225 x 90
Peso netto Kg	0.64	0.76	0.87
Conf.	5	5	5
Codice art.	14010023	14010025	14010027

perfo, l'originale



300 bottBox predisposti da pagina 226

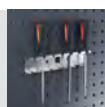

ganci perfo e supporti da pagina 299

Supporto per pannelli forati

Fermo a U perfo



- Con piastra di base larga



Lunghezza [mm]	20	20	20	50	75	100
Dimensioni L x P x A [mm]	60 x 42 x 60	63 x 42 x 60	83 x 42 x 60	60 x 61 x 60	60 x 86 x 60	60 x 111 x 60
Ø [mm]	6	6	6	6	6	6
Peso netto Kg	0.28	0.30	0.31	0.39	0.45	0.51
Conf.	5	5	5	5	5	5
Codice art.	14010015	14010017	14010019	14010032	14010033	14010034

Sostegno ad anello perfo

- Con piastra di base larga



Ø [mm]	40	60	80
Peso netto Kg	0.32	0.35	0.39
Conf.	5	5	5
Codice art.	14011016	14011018	14011020

Morsettiera perfo

- Con fermi in plastica elastici
- Larghezza 150 mm con 5 posizioni di bloccaggio larghezza, 300 mm con 13 posizioni di bloccaggio
- Per il deposito di utensili ed altri oggetti
- Materiale: supporto di base - alluminio anodizzato, linguette di bloccaggio - materiale sintetico
- Incl. materiale di fissaggio
- Colore: nero

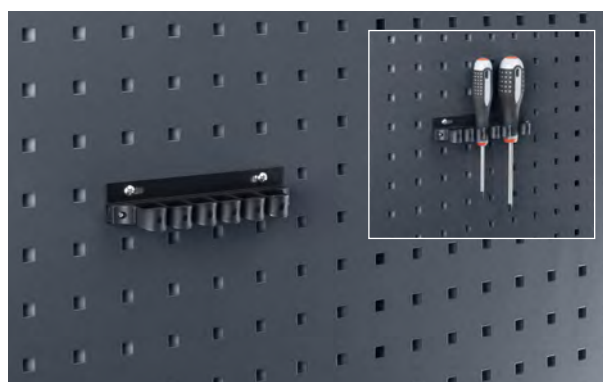

Dimensioni L x P x A [mm]	150 x 37 x 29	300 x 37 x 28
Peso netto Kg	0.18	0.27
Conf.	3	3
Codice art.	13008008	13008009

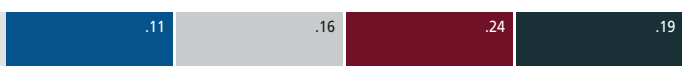

Pannelli perfo: informazioni a pagina 15

RAL 5010 – blu RAL 7035 – grigio chiaro RAL 3004 – rosso porpora RAL 7016 – grigio antracite

Supporto per pannelli forati

Morsetto perfo per utensili



■ morsetto orientabile

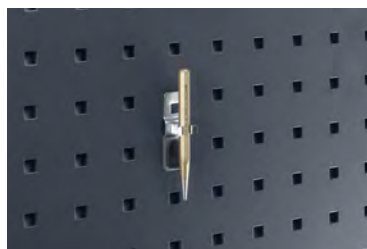

Dimensioni L x P x A [mm]	20 x 20 x 60	24 x 28 x 60	28 x 32 x 60	28 x 32 x 60	30 x 46 x 60
Ø [mm]	6	10	13	16	19
Peso netto Kg	0.11	0.11	0.12	0.12	0.13
Conf.	5	5	5	5	5
Codice art.	14013059	14013061	14013063	14013065	14013067
Dimensioni L x P x A [mm]	39 x 50 x 60	20 x 62 x 60	20 x 63 x 60	60 x 64 x 60	60 x 73 x 60
Ø [mm]	25	28	32	38	51
Peso netto Kg	0.13	0.15	0.17	0.34	0.36
Conf.	5	5	5	5	5
Codice art.	14013069	14013071	14013073	14013055	14013057

Gancio porta pinze perfo



■ Con piastra di base larga

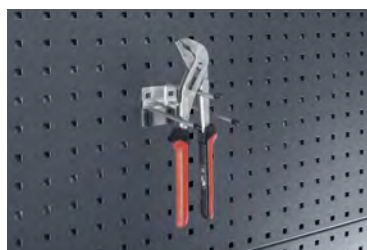

Lunghezza [mm]	150
Ø [mm]	6
Peso netto Kg	0.17
Conf.	1
Codice art.	14006003

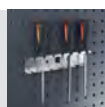

Supporto per pannelli forati

Morsetto perfo doppio per utensili



- Con piastra di base larga; morsetti orientabili



Dimensioni L x P x A [mm]	60 x 20 x 60	60 x 28 x 60	60 x 32 x 60	60 x 32 x 60	60 x 46 x 60
Ø [mm]	6	10	13	16	19
Peso netto Kg	0.27	0.27	0.28	0.29	0.30
Conf.	5	5	5	5	5
Codice art.	14013075	14013077	14013079	14013081	14013083

Sostegno ad anello perfo



- Sostegno ad anello in silicone flessibile con potenti magneti Neodym
- consente un fissaggio flessibile e senza viti alle superfici magnetiche
- Diametro: 70 mm



Dimensioni L x P x A [mm]	70 x 75 x 28
Codice art.	14021059.10V

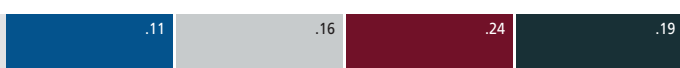

Pannelli perfo: informazioni a pagina 15

RAL 5010 – blu RAL 7035 – grigio chiaro RAL 3004 – rosso porpora RAL 7016 – grigio antracite

Supporto per pannelli forati

Supporto combinato perfo

- Con piastra di base larga; a 2 pezzi o singoli pezzi; 3 sedi

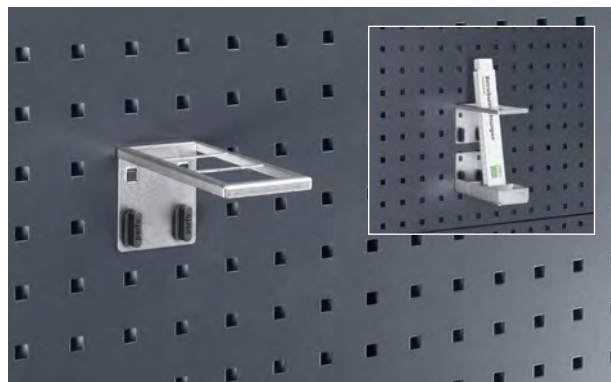

Modello	parte superiore	parte inferiore	completo
Dimensioni L x P [mm]	60 x 153	60 x 153	60 x 153
Supporto L x P [mm]	44 x 47	49 x 57	44 x 47
Peso netto Kg	0.09	0.32	0.42
Conf.	1	1	1
Codice art.	14022009	14022010	14022011

Supporto calamita perfo

- Con forte magnete Neodym
- Superficie antiscivolo in gomma

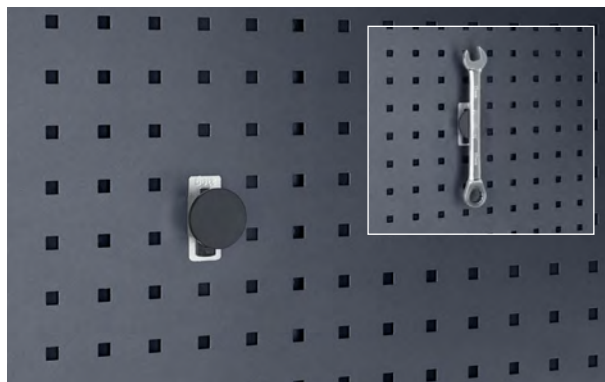

Ø [mm]	40
Peso netto Kg	0.06
Conf.	2
Codice art.	14022035

Calamita perfo

- Per appendervi disegni, documenti ecc.

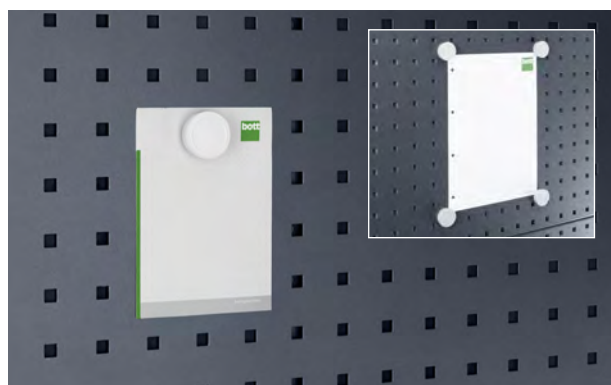

Ø [mm]	35
Peso netto Kg	0.18
Conf.	5
Codice art.	80501002

Spina di sostegno perfo per pannelli forati

- Spina Ø 16 mm
- Colore: grigio chiaro (RAL 7035)



Dimensioni L x P x A [mm]	95 x 170 x 60	95 x 220 x 60	95 x 320 x 60
Ø [mm]	16	16	16
Peso netto Kg	0.16	0.18	0.22
Conf.	1	1	1
Codice art.	14022049.16	14022050.16	14022051.16

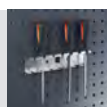

Supporto per pannelli forati

Supporto per tubi perfo



- Supporto stabile per il fissaggio di attrezzi grandi di forma arrotondata



Dimensioni L x P x A [mm]	60 x 66 x 60	60 x 106 x 60	100 x 104 x 90	100 x 104 x 90
Ø [mm]	60	100	60	100
Peso netto Kg	0.19	0.28	0.50	0.65
Conf.	2	2	2	2
Codice art.	14015041	14015042	14015043	14015044

Fascetta di fissaggio perfo

- Trasportare in tutta sicurezza tubazioni, cavi e tubi flessibili
- Orientabile a 360°, consente varie possibilità di utilizzo

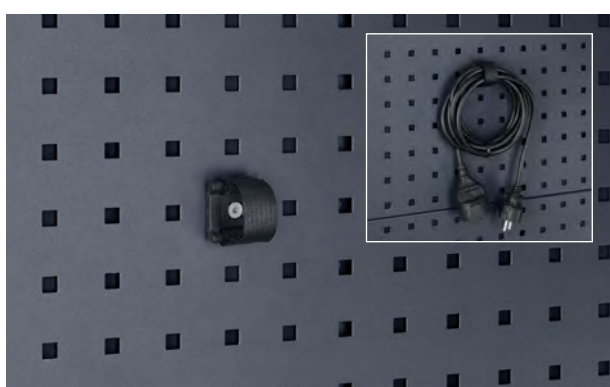

Dimensioni L x P x A [mm]	34 x 37 x 12
Peso netto Kg	0.57
Conf.	5
Codice art.	14013103.90

Supporto perfo a sette elementi

- Con piastra di base larga; 7 supporti 80 mm / distanza 44 mm



Dimensioni L x P x A [mm]	170 x 150 x 60
Ø [mm]	6
Peso netto Kg	0.21
Conf.	1
Codice art.	14006002

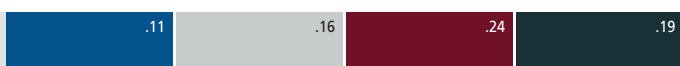

Supporto per pannelli forati

Portachiavi perfo

- Per riporre in modo ordinato ed ergonomico chiavi inglesi e ad anello

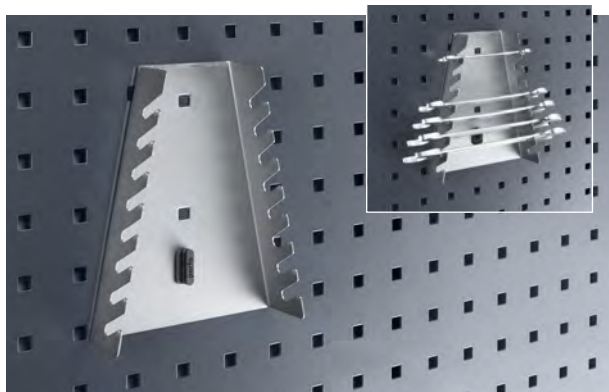

Dimensioni L x P x A [mm]	145 x 40 x 180
Peso netto Kg	0.31
Conf.	1
Codice art.	14017002

Supporto cacciaviti perfo

- Supporto cacciaviti perfo
- 4 supporti Ø 7mm
- 3 supporti Ø 13mm

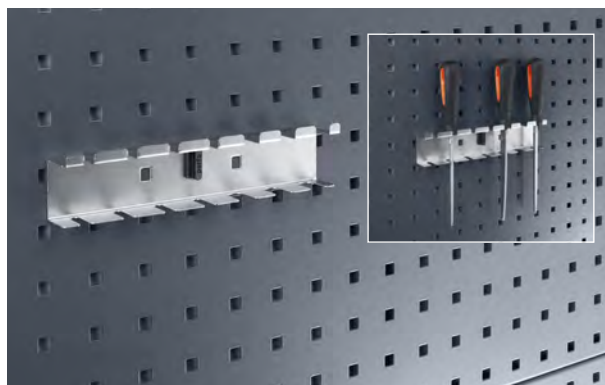

Dimensioni L x P x A [mm]	225 x 30 x 50
Peso netto Kg	0.19
Conf.	1
Codice art.	14019007

Supporto per seghetto perfo

- Per riporre in modo sicuro segchetti

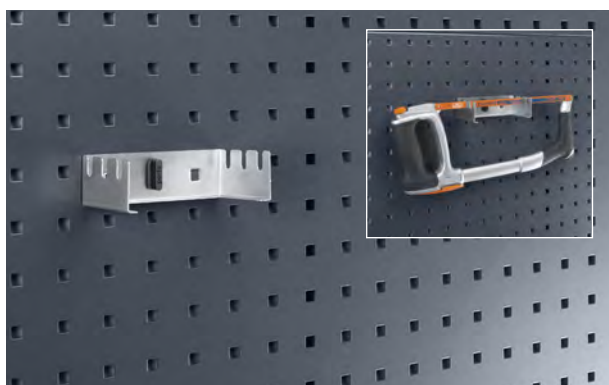

Dimensioni L x P x A [mm]	125 x 70 x 38
Peso netto Kg	0.09
Conf.	1
Codice art.	14019003

Morsetto per utensili flessibile perfo

- Il morsetto si adatta in maniera flessibile ai diversi diametri di manici

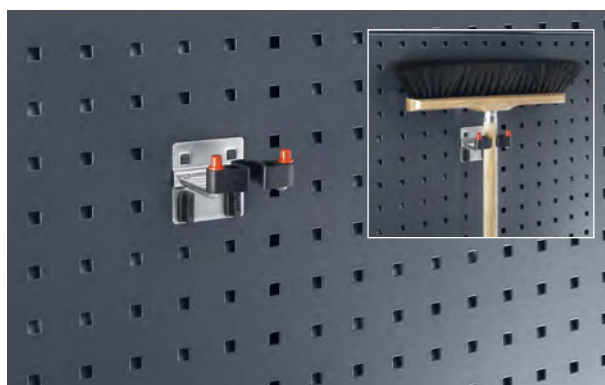

Dimensioni L x P x A [mm]	78 x 86 x 64	85 x 92 x 69
Ø [mm]	15-25	25-40
Peso netto Kg	0.09	0.11
Conf.	1	1
Codice art.	12626025	12626026

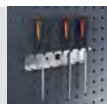

Supporto per pannelli forati

Supporto chiavi fisse perfo

- Per inserti da 1/2"

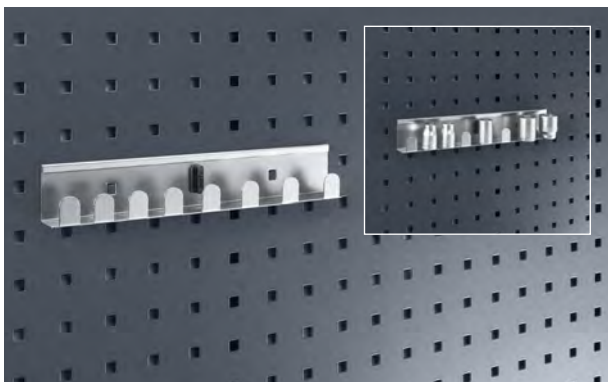

Colore	Argento
Dimensioni L x P x A [mm]	270 x 27 x 45
Peso netto Kg	0.16
Conf.	1
Codice art.	14018004

Blocco da sagomare perfo

- Blocco di materiale sintetico da perforare



Dimensioni L x P x A [mm]	115 x 75 x 90	450 x 75 x 90
Peso netto Kg	0.33	1.30
Conf.	1	1
Codice art.	14021017	14021040

Porta punta trapano perfo/supporto chiavi esagonali

- Per riporre in modo ordinato ed ergonomico trapani e chiavi a brugola



Dimensioni L x P x A [mm]	115 x 25 x 90	225 x 50 x 85
Ø [mm]	2-12	2-15
Peso netto Kg	0.12	0.33
Conf.	1	1
Codice art.	14020002	14020036

Barra di ancoraggio perfo per bottBox

- Colore: grigio chiaro (RAL 7035)



Dimensioni L x P x A [mm]	100 x 18 x 78	450 x 18 x 78	900 x 18 x 78
Peso netto Kg	0.13	0.61	1.39
Conf.	1	1	1
Codice art.	14014043.16	14014044.16	14014045.16

.11

.16

.24

.19

Supporto per pannelli forati

Vasca di deposito perfo



■ Colore: grigio chiaro (RAL 7035)

Dimensioni L x P x A [mm]	450 x 170 x 105	900 x 170 x 105	450 x 250 x 105	900 x 250 x 105
Peso netto Kg	1.50	2.53	1.89	3.16
Conf.	1	1	1	1
Codice art.	14014034.16	14014006.16	14014031.16	14014007.16

Box portaoggetti perfo

■ Colore: grigio chiaro (RAL 7035)



Dimensioni L x P x A [mm]	225 x 175 x 65	440 x 175 x 65
Peso netto Kg	0.77	1.30
Conf.	1	1
Codice art.	14014037.16	14014038.16

Vasca di deposito S perfo

■ Colore: grigio chiaro (RAL 7035)



Dimensioni L x P x A [mm]	154 x 89 x 39	154 x 164 x 39
Peso netto Kg	0.35	0.40
Conf.	1	1
Codice art.	14008066.16	14008065.16

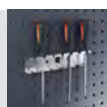

Supporto per pannelli forati

Cinghia di fissaggio perfo con ganci

- Con serraggio a morsetto
- Colore: grigio antracite (RAL 7016)



Dimensioni L x P x A [mm]	2500 x 0 x 25
Peso netto Kg	0.18
Conf.	1
Codice art.	62626043.19V

Cinghia elastica in gomma perfo

- Accorciabile, per fissare particolari al pannello forato

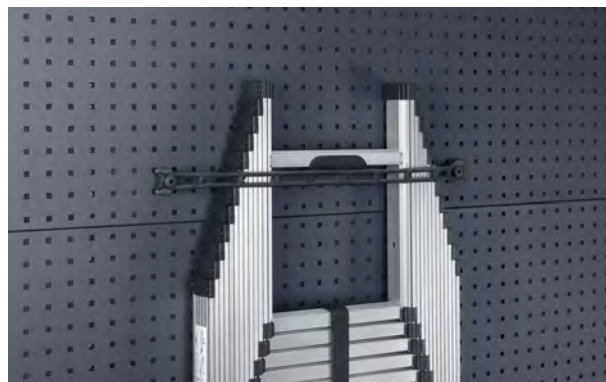

Dimensioni L x P x A [mm]	2000 x 10 x 30
Peso netto Kg	0.40
Conf.	1
Codice art.	63003045.90V

Supporto obliquo perfo DIN A3

- Colore: grigio chiaro (RAL 7035)



Dimensioni L x P x A [mm]	450 x 250 x 285
Peso netto Kg	2.73
Conf.	1
Codice art.	14014008.16

Tasca porta disegni perfo DIN A4

- Colore: grigio chiaro (RAL 7035)



Dimensioni L x P x A [mm]	224 x 20 x 302
Peso netto Kg	0.70
Conf.	1
Codice art.	14014009.16

.11

.16

.24

.19

Supporto per pannelli forati

Tasca a innesto perfo



- Con coperchio trasparente, per formati A4 e A3

DIN Formato	A4 verticale	A4 orizzontale	A3 verticale	A3 orizzontale
Dimensioni L x P x A [mm]	215 x 4 x 300	300 x 4 x 215	300 x 4 x 423	423 x 4 x 300
Peso netto Kg	0.58	0.58	1.10	1.10
Conf.	1	1	1	1
Codice art.	14014024.16	14014025.16	14014026.16	14014027.16

Rotaia di presentazione perfo

- Per appendervi disegni, documenti ecc.

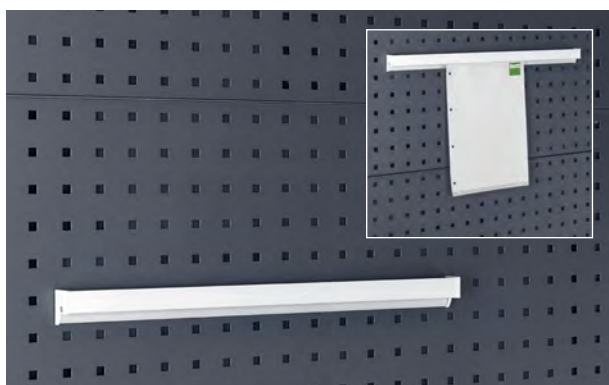

Dimensioni L x P x A [mm]	500 x 10 x 50	1000 x 10 x 50
Peso netto Kg	0.18	0.36
Conf.	1	1
Codice art.	14022042	14022043

Cestello perfo

- Cestello stabile per materiali di dimensioni maggiori
- Portata: 15 kg



Dimensioni L x P x A [mm]	473 x 303 x 220	473 x 403 x 220
Peso netto Kg	2.00	2.40
Conf.	1	1
Codice art.	02508001	02508002

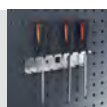

Supporto per pannelli forati

TiltBox



- Pratico deposito per minuteria per il semplice montaggio sulle fiancate bott vario o sui pannelli forati perfo
- Incl. 1 divisorio ad incastro
- L'inserto trasparente è rimovibile
- Comando semplice e sicuro con pulsante centrale
- TiltBox si può suddividere in tre aree di dimensioni quasi identiche con un ulteriore divisorio ad incastro
- Capacità di carico: 15 kg



Modello	TiltBox	TiltBox	Divisorio TiltBox
Dimensioni L x P x A [mm]	304 x 147 x 196	304 x 147 x 196	3 x 106 x 171
Peso netto Kg	0.88	7.04	0.05
Conf.	1	8	1
Codice art.	14014060.19V	14014063.19V	14014065

Contenitori a vista perfo



- Per riporre in modo ordinato minuteria
- Gli inserti trasparenti possono essere rimossi singolarmente
- incluso supporto da montare sui pannelli perfo
- Materiale: materiale sintetico
- Colore: grigio antracite / trasparente

Versione	Con coppia di supporti	Con coppia di supporti	Con coppia di supporti
Dimensioni L x P x A [mm]	600 x 68 x 78	600 x 96 x 112	600 x 142 x 168
Peso netto Kg	0.80	1.20	2.00
Conf.	1	1	1
Codice art.	02513016.19	02513017.19	02513018.19

.11

.16

.24

.19

Supporto per pannelli forati

Porta documenti perfo

- Supporto leggero a innesto in materiale sintetico in formato A4 orizzontale
- Incl. clip con etichetta per codifica a colori, materiale di fissaggio

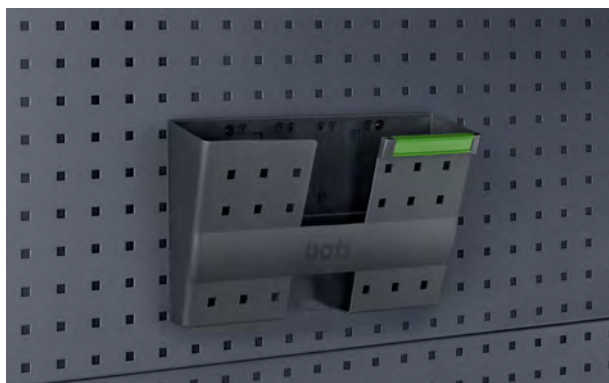

DIN Formato	A4 orizzontale
Dimensioni L x P x A [mm]	340 x 100 x 213
Peso netto Kg	1.90
Conf.	5
Codice art.	14014029.19

Porta sacco perfo 60 - 120 litri

- Per sacchetti per rifiuti 60 - 120 l disponibili in commercio
- Colore: grigio chiaro (RAL 7035)



Dimensioni L x P x A [mm]	350 x 340 x 175
Peso netto Kg	1.90
Conf.	1
Codice art.	14022036.16V

Porta sacco perfo 1 - 16 litri

- In alluminio anodizzato
- Incl. 1 rotolo di sacchetti per rifiuti 5 l (50 pezzi)



Modello	Contenitore rifiuti	1 rotolo di sacchetto per rifiuti (50 pezzi)
Dimensioni L x P x A [mm]	187 x 103 x 275	450 x 450 x 520
Peso netto Kg	0.45	0.20
Conf.	1	2
Codice art.	63003105.97	63003106

Porta sacco perfo 60 - 120 litri

- Per sacchetti per rifiuti 60 - 120 l disponibili in commercio
- Colore: grigio chiaro (RAL 7035)



Dimensioni L x P x A [mm]	350 x 340 x 175
Peso netto Kg	2.60
Conf.	1
Codice art.	14022058.16

perfo, l'originale



312 bottBox predisposti da pagina 226

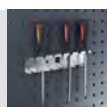

ganci perfo e supporti da pagina 299

Supporto per pannelli forati

Porta sacco perfo - fondo

- Per sostenere sacchi per rifiuti pesanti, portata 10 kg
- Colore: grigio chiaro (RAL 7035)

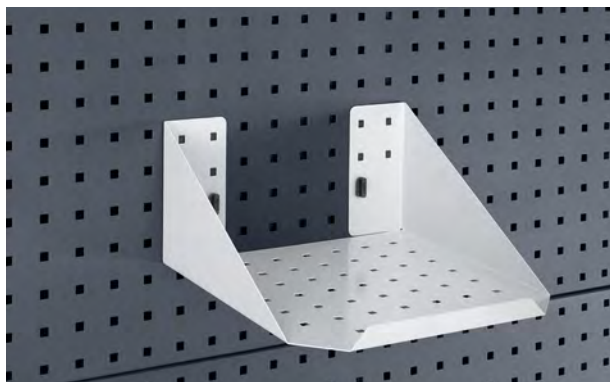

Dimensioni L x P x A [mm]	310 x 310 x 150
Peso netto Kg	1.46
Conf.	1
Codice art.	14022037.16V

Portarotolo perfo

- Per rotoli di carta max. 380 mm di larghezza, Ø fino a 390 mm incl. 1 rotolo di carta
- scorrevole e con funzione freno, grigio chiaro (RAL 7035)



Modello	ortarotolo	Rotolo carta
Dimensioni L x P x A [mm]	424 x 231 x 226	200 x 130 x 130
Larghezza max. rotolo [mm]	380 mm	
Peso netto Kg	2.80	7.14
Conf.	1	12
Codice art.	14022045.16	63003074.90V

Portarotolo perfo con strap

- Per rotoli di carta max. 220 mm di larghezza
- Strap dentato per carta senza perforazione



Dimensioni L x P x A [mm]	360 x 145 x 190	775 x 145 x 190
Larghezza max. rotolo [mm]	300 mm	700 mm
Peso netto Kg	1.18	1.62
Conf.	1	1
Codice art.	14022038.16V	14022039.16V

Portarotolo fisso perfo

- Per rotoli carta max. 260 mm di larghezza, Ø 280 mm
- Incluso 1 rotolo di carta



Modello	Supporto per rotolo	Rotolo carta
Dimensioni L x P x A [mm]	315 x 185 x 180	200 x 130 x 130
Larghezza max. rotolo [mm]	260 mm	
Peso netto Kg	1.82	7.14
Conf.	1	12
Codice art.	63003058.19V	63003074.90V

.11

.16

.24

.19

Supporto per pannelli forati

Supporto per carta vetrata perfo

- Diametro max. rotolo 260 mm
- Diametro asse 15 mm

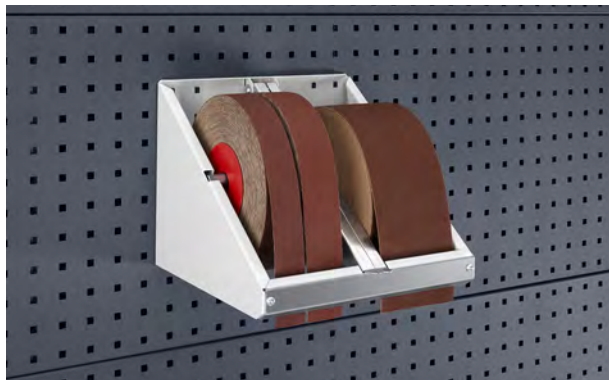

Dimensioni L x P x A [mm]	315 x 295 x 250
Larghezza max. rotolo [mm]	120 mm
Peso netto Kg	2.98
Conf.	1
Codice art.	14022040.16V

Distributore di nastro adesivo perfo

- Per nastri adesivi e d'imballaggio fino a max. 50 mm di larghezza
- Con lama temprata e affilata



Modello	Distributore perfo	Lame di ricambio
Dimensioni L x P x A [mm]	82 x 181 x 140	54 x 1 x 25
Peso netto Kg	0.50	0.03
Conf.	1	5
Codice art.	14022052.19	14022053

Reggicavo perfo

- Incl. cinghia

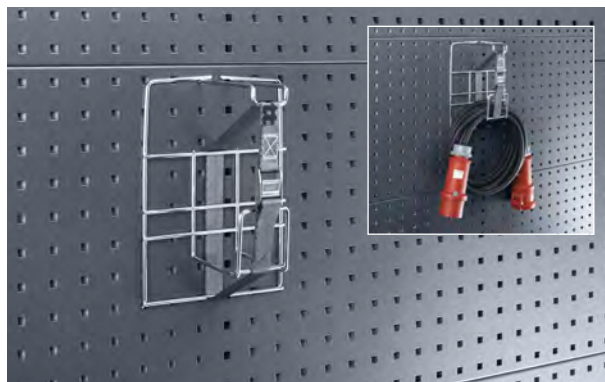

Dimensioni L x P x A [mm]	195 x 130 x 300
Peso netto Kg	0.50
Conf.	1
Codice art.	14022003

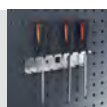

Supporto per pannelli forati

Sella reggicavi perfo



- Per conservare tubi flessibili e cavi
- In alluminio pressofuso



Dimensioni L x P x A [mm]	190 x 70 x 145	265 x 105 x 200	350 x 145 x 255	415 x 190 x 305
Peso netto Kg	0.29	0.48	1.14	2.38
Conf.	1	1	1	1
Codice art.	14050001	14050002	14050003	14050004

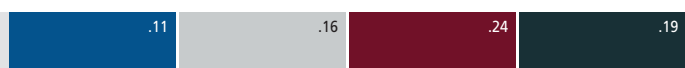

Pannelli perfo: informazioni a pagina 15

RAL 5010 – blu RAL 7035 – grigio chiaro RAL 3004 – rosso porpora RAL 7016 – grigio antracite

Supporto per pannelli forati

Sostegno ad anello perfo obliquo

- Per cartucce fino a \varnothing max. 50 mm



Colore	Grigio chiaro	Grigio antracite
Dimensioni L x P x A [mm]	225 x 100 x 165	225 x 100 x 165
Peso netto Kg	0.58	0.42
Conf.	1	1
Codice art.	14021054.16V	14021054.19V

Sostegno ad anello perfo obliquo

- Per lattine fino a \varnothing max. 68 mm



Colore	Grigio chiaro	Grigio antracite
Dimensioni L x P x A [mm]	225 x 100 x 165	225 x 100 x 165
Peso netto Kg	0.58	0.39
Conf.	1	1
Codice art.	14021055.16V	14021055.19V

Sostegno ad anello perfo

- Lamiera di acciaio verniciata a polveri, grigio antracite RAL 7016
- Con 2 supporti, max. \varnothing 70 mm

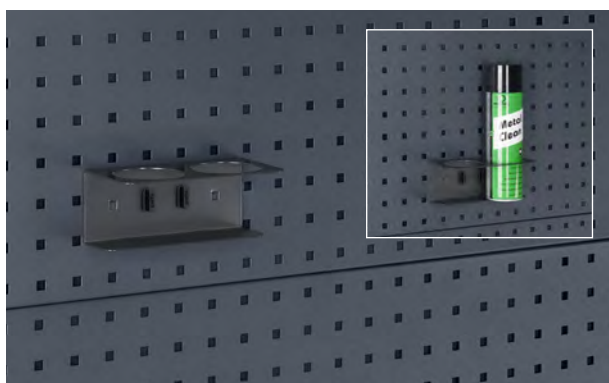

Colore	Grigio antracite
Dimensioni L x P x A [mm]	175 x 87 x 70
Peso netto Kg	0.39
Conf.	1
Codice art.	14021053.19V

Sostegno ad anello perfo

- Con 2 supporti, max. \varnothing 80 mm
- Materiale: Materiale sintetico

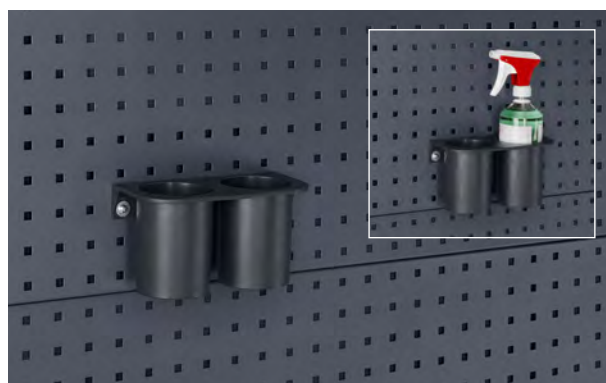

Colore	Nero
Dimensioni L x P x A [mm]	215 x 110 x 115
Peso netto Kg	0.20
Conf.	1
Codice art.	14021056.10V

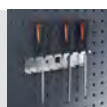

Supporto per pannelli forati

Adattatore perfo per pannelli fessurati

- Per l'impiego di tutti i supporti per pannelli forati perfo su pannelli perfo con fessure
- grigio chiaro (RAL 7035)

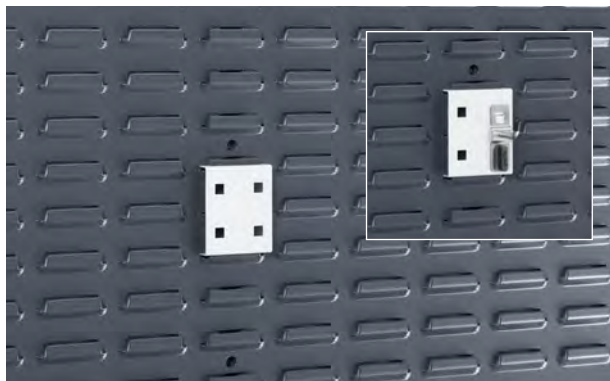

Dimensioni L x P x A [mm]	65 x 15 x 77
Peso netto Kg	0.05
Conf.	1
Codice art.	14005025.16

Spina di sostegno perfo per pannelli fessurati

- Spina Ø 16 mm
- Colore: grigio chiaro (RAL 7035)



Lunghezza [mm]	200	150	300
Dimensioni L x P x A [mm]	68 x 229 x 77	68 x 170 x 77	68 x 320 x 77
Ø [mm]	16	16	16
Peso netto Kg	0.19	0.16	0.24
Conf.	1	1	1
Codice art.	14022022.16	14022024.16	14022025.16

Erogatore di sapone perfo

- In metallo, incluso 1 rotolo di carta



Versione	Erogatore di sapone perfo	1 litro di sapone liquido
Dimensioni L x P x A [mm]	100 x 130 x 290	400 x 300 x 120
Peso netto Kg	1.50	6.50
Conf.	1	6
Codice art.	02509004	89905002

Dispenser di fazzoletti perfo

- In materiale sintetico, incluso 1 rotolo di carta



Versione	Porta carta a strappo perfo	Rotolo carta
Dimensioni L x P x A [mm]	185 x 170 x 340	200 x 130 x 130
Peso netto Kg	1.54	7.40
Conf.	1	12
Codice art.	02509003	89905001

.11

.16

.24

.19

Igiene

Tanica acqua con supporti perfo

- Capacità 12 litri
- Rubinetto in basso sulla tanica
- Con mensola in alluminio e cinghia di fissaggio
- incluso flacone dispenser con erogatore per la ricarica di detersivi o disinfettanti da parte del cliente



Dimensioni L x P x A [mm]	370 x 173 x 375
Peso netto Kg	1.46
Conf.	1
Codice art.	63003059.19V

Supporto per guanti monouso perfo

- per il semplice approntamento di guanti monouso



Dimensioni L x P x A [mm]	260 x 175 x 85
Peso netto Kg	0.63
Conf.	1
Codice art.	14022055.16

Lavandino 12V

- Temperatura max. dell'acqua 60 °C
- Con protezione da surriscaldamento
- Incl. set cavi, tanica con cinghia ad anello e materiale di fissaggio



Dimensioni L x P x A [mm]	300 x 230 x 525
Peso netto Kg	7.00
Conf.	1
Codice art.	50202002

Bottiglia dispenser con porta perfo

- dispenser vuoto da riempire con disinfettante o sapone
- supporto ø 72mm, incl. clip perfo per un fissaggio sicuro



Versione	Bottiglia dispenser perfo con porta
Dimensioni L x P x A [mm]	92 x 87 x 190
Peso netto Kg	0.18
Conf.	1
Codice art.	14011010.19V

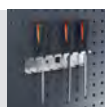

Box Scrubs



- Nella pratica confezione a strappo

Modello	Supporto con scatola da 30 fazzoletti	Supporto singolo per scatola da 30 fazzoletti	Confezione da 30 fazzoletti	Confezione da 30 fazzoletti	Supporto con scatola da 72 fazzoletti	Supporto singolo per scatola da 72 fazzoletti	Confezione da 72 fazzoletti	Confezione da 72 fazzoletti
Peso netto Kg	0.50	0.26	0.24	1.44	1.32	0.32	1.00	6.00
Conf.	1	1	1	6	1	1	1	6
Codice art.	89905005	14022006	89905003	89905004	89905008	14022008	89905007	89905009

Fazzoletti singoli Scrubs



- Soluzione detergente altamente efficace per grassi difficili da eliminare, sostanze appiccicose, colla, olio, catrame, asfalto, inchiostro, cera, carbonio, macchie di erba, resina, ecc.

Modello	Fazzoletti singoli	Fazzoletti singoli
Peso netto Kg	0.55	2.20
Conf.	50	200
Codice art.	89905026	89905014

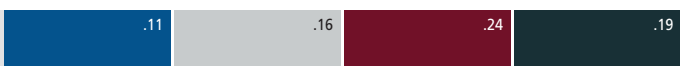

Telai

con pannelli fessurati perfo e bottBox

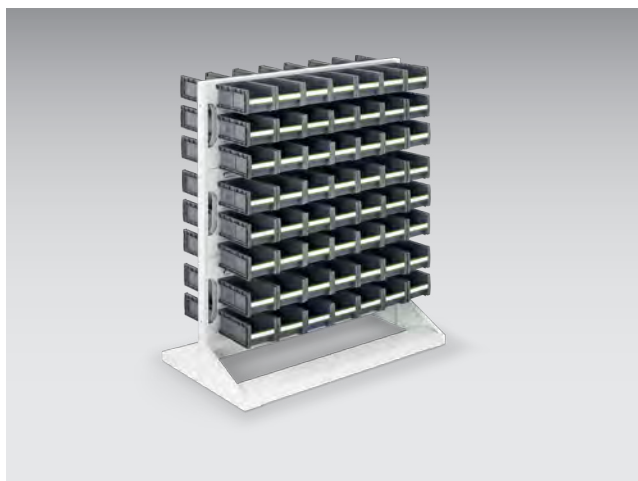

- Assortimento 112 pezzi
- 112 bottBox M2 (130 x 198 x 90 mm)

Versione	Con bottBox	Non attrezzato
Quantità bottBox	112 x M2	
Dimensioni L x P x A [mm]	1000 x 550 x 1125	1000 x 550 x 1125
Peso netto Kg	48.00	27.96
Codice art.	16917350.16V	16917120.16V

con pannelli fessurati perfo e bottBox



- Assortimento 112 pezzi
- 42 bottBox M2 (130 x 298 x 90 mm)
- 70 bottBox M3 (130 x 298 x 165 mm)

Versione	Con bottBox	Non attrezzato
Quantità bottBox	42 x M2; 70 x M3	
Dimensioni L x P x A [mm]	1000 x 550 x 1450	1000 x 550 x 1450
Peso netto Kg	66.00	34.52
Codice art.	16917360.16V	16917121.16V

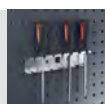

con pannelli fessurati perfo e bottBox



- Assortimento 140 pezzi
- 70 bottBox M2 (130 x 298 x 90 mm)
- 70 bottBox M3 (130 x 298 x 165 mm)

Versione	Con bottBox	Non attrezzato
Quantità bottBox	70 x M2; 70 x M3	
Dimensioni L x P x A [mm]	1000 x 550 x 1775	1000 x 550 x 1775
Peso netto Kg	77.50	41.06
Codice art.	16917370.16V	16917122.16V

mobile con pannelli fessurati perfo e bottBox



- Assortimento 84 pezzi
- 42 bottBox M2 (130 x 198 x 90 mm)
- 42 bottBox M3 (130 x 298 x 165 mm)
- 4 Ruote girevoli con fermi

Versione	Con bottBox	Non attrezzato
Quantità bottBox	42 x M2; 42 x M3	
Dimensioni L x P x A [mm]	1000 x 550 x 1250	1000 x 550 x 1250
Peso netto Kg	53.00	28.64
Codice art.	16917390.16V	16917170.16V

.11

.16

.24

.19

Telai

con pannelli forati perfo e assortimento ganci



- Assortimento 80 pezzi
- 10 Pannelli forati perfo
- 5 Gancio P 25 mm
- 5 Gancio P 50 mm
- 5 Gancio P 100 mm
- 5 Gancio doppio T 25 mm
- 5 Gancio doppio T 50 mm
- 5 Gancio doppio T 75 mm
- 5 Gancio doppio T 100 mm
- 5 Gancio doppio T 150 mm
- 5 Supporto a U 60 x 20 mm
- 5 Supporto a U 40 x 75 mm
- 5 Morsetti per utensili Ø 6 mm
- 5 Morsetti per utensili Ø 10 mm
- 5 Morsetti per utensili Ø 13 mm
- 5 Morsetti per utensili Ø 19 mm
- 5 Morsetti per utensili Ø 25 mm
- 1 Supporto chiavi fisse
- 1 Supporto per seghetto
- 1 Supporto cacciaviti
- 1 Supporto chiavi esagonali
- 1 Porta punte
- 1 Chiave di montaggio

Versione	Attrezzato con 80 ganci	Non attrezzato
Dimensioni L x P x A [mm]	1000 x 550 x 1775	1000 x 550 x 1775
Peso netto Kg	43.50	35.50
Codice art.	16917202.**V	16917102.**V

perfo, l'originale

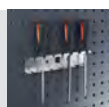

Telai

con pannelli forati perfo e assortimento ganci

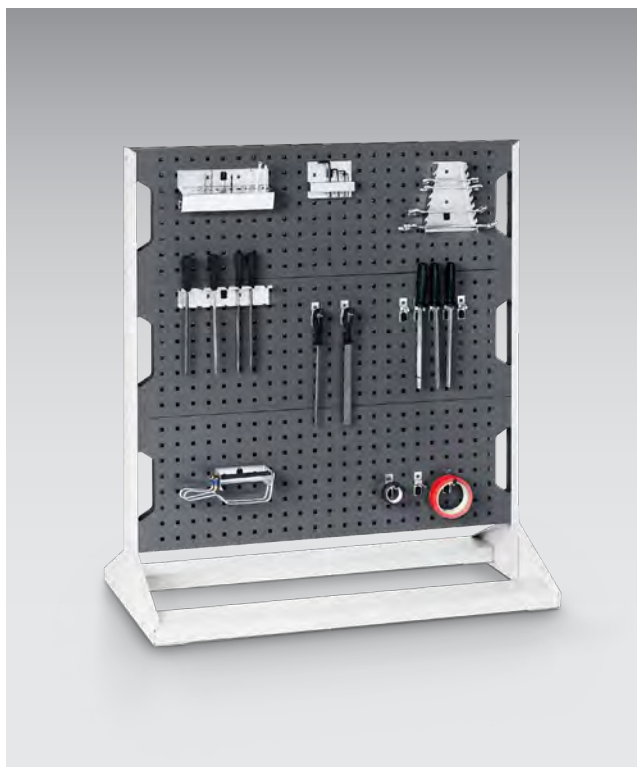

- Assortimento 40 pezzi
- 10 Gancio
- 10 Gancio doppio
- 5 Fermo a U
- 10 Morsetto per utensili
- 1 Supporto chiavi fisse
- 1 Supporto per seghetto
- 1 Supporto cacciaviti
- 1 Supporto chiavi esagonali
- 1 Porta punte
- 1 Chiave di montaggio

Versione	Attrezzato con 40 ganci	non attrezzato
Dimensioni L x P x A [mm]	1000 x 550 x 1125	1000 x 550 x 1125
Peso netto Kg	27.30	24.50
Codice art.	16917200.**V	16917100.**V



.11

.16

.24

.19

Pannelli perfo: informazioni a pagina 15

RAL 5010 – blu RAL 7035 – grigio chiaro RAL 3004 – rosso porpora RAL 7016 – grigio antracite

Telai

con pannelli forati perfo e assortimento ganci



- Assortimento 60 pezzi
- 10 Gancio
- 20 Gancio doppio
- 5 Fermo a U
- 20 Morsetti per utensili
- 1 Supporto chiavi fisse
- 1 Supporto per seghetto
- 1 Supporto cacciaviti
- 1 Supporto chiavi esagonali
- 1 Porta punte
- 1 Chiave di montaggio

Versione	Attrezzato con 60 ganci	non attrezzato
Dimensioni L x P x A [mm]	1000 x 550 x 1450	1000 x 550 x 1450
Peso netto Kg	33.80	30.00
Codice art.	16917201.**V	16917101.**V

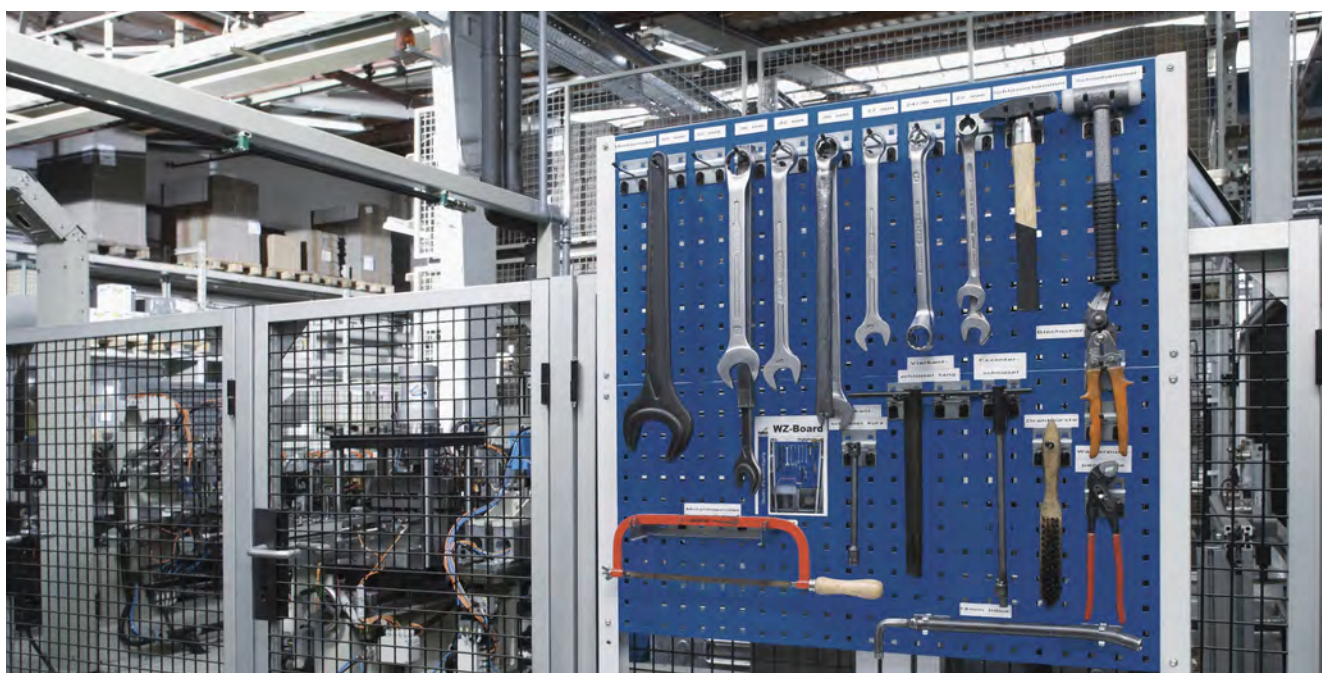

perfo, l'originale

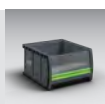

324 bottBox predisposti da pagina 226

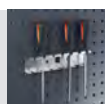

ganci perfo e supporti da pagina 299

Opzioni

con ruote, con pannelli forati perfo e assortimento ganci



- Assortimento 40 pezzi
- 10 Gancio
- 10 Gancio doppio
- 5 Fermo a U
- 10 Morsetti per utensili
- 1 Supporto chiavi fisse
- 1 Supporto per seghetto
- 1 Supporto cacciaviti
- 1 Supporto chiavi esagonali
- 1 Porta punte
- 1 Chiave di montaggio
- 4 Ruote girevoli con fermi

Versione	Attrezzato con 40 ganci	Non attrezzato
Dimensioni L x P x A [mm]	1000 x 550 x 1250	1000 x 550 x 1250
Peso netto Kg	31.00	28.00
Codice art.	16917260.**V	16917160.**V

Telaio carrello plus

con pannelli fessurati perfo e bottBox



- 2 ruote girevoli con fermi e 2 ruote fisse
- 1 maniglia
- 6 pannelli fessurati perfo, montabili in posizione verticale o inclinata
- Colore del telaio base: grigio chiaro (RAL 7035)

Versione	Con bottBox	Non attrezzato
Dimensioni L x P x A [mm]	1000 x 650 x 1585	1000 x 650 x 1600
Peso netto Kg	103.20	64.60
Codice art.	14026043.16	14026028.19

con pannelli fessurati perfo, bottBox ed Eurobox



- 2 ruote girevoli con fermi e 2 ruote fisse
- 1 maniglia
- 4 pannelli fessurati perfo, montabili in posizione verticale o inclinata
- Fondo adatto come spazio aggiuntivo per conservare valigette portautensili o Eurobox
- Colore del telaio base: grigio chiaro (RAL 7035)

Dimensioni L x P x A [mm]	1000 x 650 x 1600
Peso netto Kg	86.00
Codice art.	14026044.16

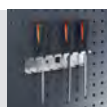

Telaio carrello plus

con 6 pannelli forati perfo



- 2 ruote girevoli con fermi e 2 ruote fisse
- 1 maniglia
- Pannelli perfo, montabili in posizione verticale o inclinata
- Colore del telaio base: grigio chiaro (RAL 7035)

Dimensioni L x P x A [mm]	1000 x 650 x 1600
Peso netto Kg	64.60
Codice art.	14026026.**

con 4 pannelli forati perfo



- 2 ruote girevoli con fermi e 2 ruote fisse
- 1 maniglia
- Pannelli perfo, montabili in posizione verticale o inclinata
- Fondo adatto come spazio aggiuntivo per conservare valigetteportautensili o box
- Colore del telaio base: grigio chiaro (RAL 7035)

Dimensioni L x P x A [mm]	1000 x 650 x 1600
Peso netto Kg	44.00
Codice art.	14026025.**

.11

.16

.24

.19

Pannelli perfo: informazioni a pagina 15

RAL 5010 – blu RAL 7035 – grigio chiaro RAL 3004 – rosso porpora RAL 7016 – grigio antracite

Accessori telaio carrello plus

Base in gomma antiscivolo per vasca



- Adatto per fondo del telaio carrello perfo plus

Dimensioni L x P [mm]	908 x 599
Peso netto Kg	5.42
Codice art.	11301169

Pareti mobili perfo

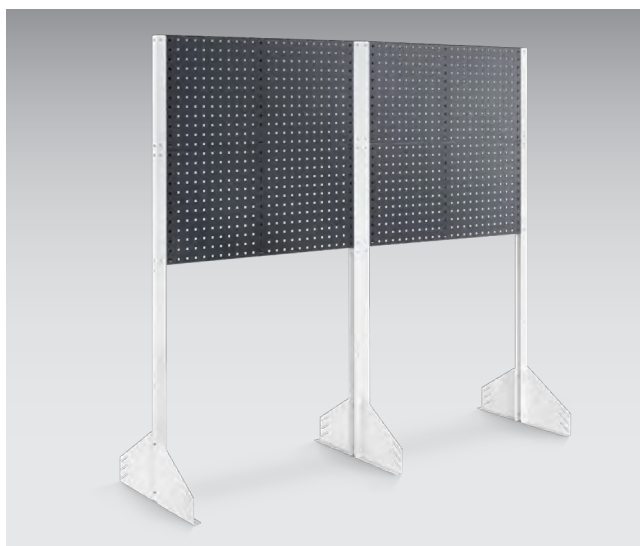

- Pareti mobili perfo come divisori per ambienti o per delimitare singole aree di lavoro
- Equipaggiamento delle pareti mobili con max. 8 pannelli in cui si possono usare a scelta pannelli forati perfo e pannelli fessurati perfo (max. 4 pannelli per lato)
- Il montaggio dei pannelli avviene direttamente sul supporto per parete
- I moduli di base e i moduli aggiuntivi sono adatti anche per essere posizionati ad un angolo di 90°
- Se si devono realizzare posizionamenti con angolo variabile, occorre anche un elemento rotante
- Profondità nella zona piedi: 650 mm
- Colore del supporto per parete: grigio luce

Modello	Supporto per parete (1 coppia = 2 pezzi)
Dimensioni L x P x A [mm]	43 x 43 x 1845
Peso netto Kg	5.28
Codice art.	08003189.16

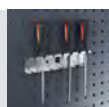

Pareti mobili

Pareti mobili perfo con foratura perfo e fessura perfo



- Pareti mobili perfo come divisori per ambienti o per delimitare singole aree di lavoro
- Equipaggiamento delle pareti mobili con max. 8 pannelli in cui si possono usare a scelta pannelli forati perfo e pannelli fessurati perfo (max. 4 pannelli per lato)
- Il montaggio dei pannelli avviene direttamente sul supporto per parete
- I moduli di base e i moduli aggiuntivi sono adatti anche per essere posizionati ad un angolo di 90°
- Se si devono realizzare posizionamenti con angolo variabile, occorre anche un elemento rotante
- Profondità nella zona piedi: 650 mm
- Colore del supporto per parete: grigio luce

Modello	Supporto per parete (1 coppia = 2 pezzi)	Piede (1 coppia = 2 pezzi)	Elemento rotante (1 coppia = 2 pezzi)	Pannelli forati perfo	Orizzontale
Dimensioni L x P x A [mm]	43 x 43 x 1845	35 x 300 x 275	0 x 0 x 0	990 x 13 x 457	990 x 19 x 457
Peso netto Kg	5.28	3.16	0.40	4.07	4.03
Codice art.	08003189.16	08010068.16	88501018	14025117.19	14025139.19

Postazione di riciclaggio perfo



- Postazione di riciclaggio per separare facilmente i vari tipi di rifiuti in officina
- Set composto da 7 etichette adesive
- Colore: grigio chiaro (RAL 7035)

Modello	Postazione di riciclaggio
Dimensioni L x P x A [mm]	350 x 340 x 990
Peso netto Kg	6.36
Codice art.	14030198.16

.11

.16

.24

.19

Pannelli perfo: informazioni a pagina 15

RAL 5010 – blu RAL 7035 – grigio chiaro RAL 3004 – rosso porpora RAL 7016 – grigio antracite



www.bott.it

Bott Srl - Corso della Libertà, 66 - 39100 - Bolzano
Telefono +39 0471 502568 - Fax +39 0471 502 576